

STROJE A NÁSTROJE PRO OPRACOVÁNÍ TRUBEK

AKCE

REMS

for Professionals

A/2022 platná do 31.07.2022

již od
roku
1909



**Interaktivní
prospekt.**

Naskenujte zobrazení
výrobku aplikací
REMS App a obdržíte
všechny informace
k výrobku.



NABÍDKA

REMS CamSys 2, REMS Cobra 22

Pro profesionální čištění potrubí.

Viz. str. 5 a 7

NOVINKA

REMS Orkan

Elektrický stavební ventilátor.

Pro průmyslové použití.

Viz. str. 24

NOVINKA

REMS Lumen

Stavební LED-reflektor s vysokou
svítivostí. Pro akumulátorový a síťový
provoz.

Viz. str. 35

REMS Multi-Push – jen jeden přístroj s více než 10 automaticky probíhajícími proplachovacími a tlakovými zkušebními programy. Patent EP 2 816 231!

Permanentní sledování procesu.

Protokolování.

USB-rozhraní.

Patent EP 2 816 231
Patent EP 2 954 960

EN 806-4
ZVSHK¹⁾
DVGW²⁾

REMS Multi-Push SL Set

Elektronická proplachovací jednotka a jednotka pro zkoušení tlaku s bezolejovým kompresorem. K proplachování vodou nebo směsí vody a vzduchu, dezinfikování, čištění, konzervování systémů potrubních vedení, např. k odkalování, čištění a konzervování radiátorů a plošných topných systémů, proplachování a dezinfikování rozvodů pitné vody, k tlakovým zkouškám potrubních systémů a nádrží pomocí stlačeného vzduchu, jako čerpadlo stlačeného vzduchu k řízenému plnění nádob všeho druhu stlačeným vzduchem, $p \leq 0,8 \text{ MPa}/8 \text{ bar}/116 \text{ psi}$ a k provozu pneumatického nářadí $\leq 230 \text{ Nl}/\text{min}$. Vstupní a řídicí jednotka. Pístový kompresor s klikovým pohonem, kondenzátorový motor 230 V, 50 Hz, 1 500 W, ochranný vypínač (PRCD). Pojízdny ocelový trubkový rám. Uzávěry vstupů a výstupů vody REMS Multi-Push. 2 kusy sací/tlakové hadice $\varnothing 1"$, s tkaninovou vložkou, 1,5 m dlouhé, s hadicovými šroubeními 1", s uzávěry. 1 kus hadice na stlačený vzduch $\varnothing 8 \text{ mm}$, 1,5 m dlouhá, s rychlospojkou DN 5 a hadicovým šroubením G $\frac{1}{2}"$, k tlakové zkoušce pomocí stlačeného vzduchu. Spojovací hadice kompresor / přípojky vody, 0,6 m dlouhá, s rychlospojkou DN 7,2 a hadicovým šroubením 1", oboustrannou vsuvkou 1", k vyfukování zbytků vody z REMS Multi-Push a sacích/tlakových hadic po skončení práce. Bez dezinfekční jednotky, bez čistící a konzervační jednotky. V kartonu.

Obj.č. 115610 R220 Kč 82 350,-

Kč **67 490,-**

REMS Multi-Push SLW Set

Jako REMS Multi-Push SL Set, obj.č. 115610, navíc s hydro-pneumatickým vodním čerpadlem k tlakové zkoušce rozvodů pitné vody pomocí vody podle EN 806-4:2010, zkušební postup A, B nebo C, resp. zkušební postup B, upravený, a k tlakové zkoušce dalších potrubních rozvodů a nádob pomocí vody. 1 kus vysokotlaké hadice $\varnothing \frac{1}{2}"$, 1,5 m dlouhá, s hadicovými šroubeními $\frac{1}{2}"$, s uzávěry. V kartonu.

Obj.č. 115611 R220 Kč 102 600,-

Kč **86 690,-**

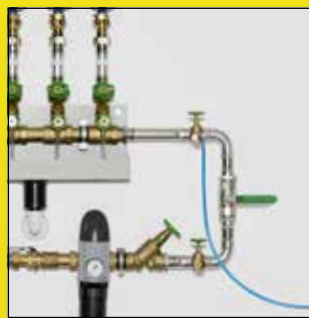

Tlaková zkouška stlačeným vzduchem (SL/SLW)



Tlaková zkouška pomocí vody (SLW)



Kvalitní německý výrobek



¹⁾ Zkouška těsnosti rozvodů pitné vody pomocí stlačeného vzduchu podle návodu „Zkouška těsnosti rozvodů pitné vody“ (leden 2011) německého Ústředního svazu společností z oboru sanita, topení a klimatizace (Zentralverband Sanitär Heizung Klima – ZVSHK). Dezinfekce rozvodů pitné vody podle EN 806-4:2010 a podle návodu „Proplachování, dezinfekce a uvedení rozvodů pitné vody do provozu“ (srpen 2014) německého Ústředního svazu společností z oboru sanita, topení a klimatizace (Zentralverband Sanitär Heizung Klima – ZVSHK).

²⁾ Zkouška těsnosti rozvodů plynu pomocí stlačeného vzduchu podle technických pravidel "DVGW-TRGI 2018, technická pravidla pro instalace rozvodů plynu – DVGW pracovní list G 600" německého spolku DVGW (Deutscher Verein des Gas- und Wasserfaches e. V.)



REMS Calc-Push – účinné elektrické odvápnování.

Vysoký dopravní výkon. 3-cestná páka ke změně směru průtoku, s nulovou polohou.

Využitelný objem nádrže: 21 l

Dopravní výkon: $\leq 30 \text{ l}/\text{min}$

Dopravní tlak: $\leq 0,1 \text{ MPa}/1,0 \text{ bar}/15 \text{ psi}$

Dopravní výška: $\leq 10 \text{ m}$

Teplota odvápnovacího roztoku: $\leq 50^\circ\text{C}$

REMS Calc-Push

Elektrické odvápnovací čerpadlo k účinnému odvápnování potrubních vedení a nádrží, např. průtokových ohřivačů, bojlerů, zásobníků teplé vody, zásobníků studené vody, výměníků tepla, topných a chladících zařízení. Dopravní výkon $\leq 30 \text{ l}/\text{min}$, využitelný objem nádrže 21 l. Jednotka čerpadla s kondenzátorovým motorem 230 V, 50 Hz, 165 W. Dopravní tlak $\leq 0,1 \text{ MPa}/1,0 \text{ bar}/15 \text{ psi}$. Dopravní výška $\leq 10 \text{ m}$. 2 kusy ohebné PVC-tkané hadice $\frac{1}{2}"$, 2,3 m dlouhé, s hadicovými šroubeními s vnitřním závitem Rp $\frac{1}{2}"$ a uzávěry. 2 kusy oboustranných vsuvek $\frac{3}{8}" - \frac{1}{2}"$, 2 kusy oboustranných vsuvek $\frac{1}{2}" - \frac{3}{4}"$. V kartonu.

Obj.č. 115900 R220 Kč 22 200,-

Kč **15 890,-**

REMS Multi-Push S – proplachování vodou nebo směsí vody a vzduchu. Jednoduché přepínání přívodu vzduchu během procesu proplachování při odkalování. Permanentní sledování procesu. Protokolování. USB-rozhraní.



Kvalitní německý výrobek



Proplachování radiátorů a plošných topných systémů (S/SL/SLW)



Proplachování rozvodů pitné vody (S/SL/SLW)

Patent EP 2 954 960

REMS Multi-Push S Set

Elektronická proplachovací jednotka s bezolejovým kompresorem. K proplachování vodou nebo směsí vody a vzduchu, dezinfikování, čištění, konzervování systémů potrubních vedení, např. odkalování, čištění a konzervování radiátorů a plošných topných systémů, Proplachování a dezinfikování instalací pitné vody a k provozu pneumatického nářadí ≤ 230 NI/min. Vstupní a řídicí jednotka. Pístový kompresor s klikovým pohonem, kondenzátorový motor 230 V, 50 Hz, 1500 W, ochranný vypínač (PRCD). Pojízdný ocelový trubkový rám. Uzávěry pro vstup a výstup vody REMS Multi-Push S. 2 kusy sací/tlakové hadice Ø 1", s tkaninovou vložkou, 1,5 m dlouhé, s hadicovými šroubeními 1", s uzávěry. Spojovací hadice kompresor / přípojky vody, 0,6 m dlouhá, s rychlospojku DN 7,2 a hadicovým šroubením 1", oboustrannou vsuvkou 1", k vyfukování zbytků vody z REMS Multi-Push S a sacích/tlakových hadic po skončení práce. Bez dezinfekční jednotky, bez čisticí a konzervační jednotky. V kartonu. Obj.č. 115810 R220 Kč 62 700,-

Kč **53 690,-**

S barevným kódovacím systémem!



Startovací sada TW-H k dezinfekci, čištění a konzervaci

Účinné látky k dezinfekci, čištění a konzervaci jsou různě zabarveny. Díky zabarvení může být sledováno, zda jsou účinné látky kompletně přiváděny popř. opět vyplachovány.

Startovací sada TW

Pro dezinfekci zařízení na pitnou vodu.
1 REMS V-Jet TW, 2 REMS Peroxi Color
Obj.č. 115852 R Kč 12 030,-

Kč **7 290,-**

Startovací sada H

K čištění a konzervaci systémů radiátorů a povrchového vytápění.
1 REMS V-Jet H, 2 REMS CleanH, 2 REMS NoCor
Obj.č. 115853 R Kč 13 830,-

Kč **8 490,-**

REMS Pull-Push – rychlé odstranění ucpání.

Vysoká přitlačná síla díky přední přestavitelné rukojeti.

Optimální přizpůsobení požadavku na čištění díky 2 manžetám: Krátká manžeta pro umyvadla a vany, dlouhá manžeta pro toaletu.



REMS Pull-Push

Sací a tlakový čisticí přístroj k rychlému odstranění ucpání. S krátkou a dlouhou manžetou. V kartonu. Obj.č. 170300 R Kč 3 470,-

Kč **2 690,-**

REMS E-Push 2 – elektricky naplnit a odkoušet.

Vysoce výkonná pístová pumpa.

Vysoký čerpací objem 6,5 l/min.

Nastavitelné omezení tlaku.

Vysokotlaká hadice s textilní vložkou zabraňuje zkreslení výsledků měření.

Nasávací hadice s nasávacím filtrem.



Do 60 bar. 1300 W.
Samonasávací.

REMS E-Push 2

Elektrická zkušební tlaková pumpa s manometrem pro zkoušky tlaku a těsnosti potrubních systémů a nádrží do 6 MPa/60 bar/870 psi, s nastavitelným omezením tlaku. Čerpací agregát s kondenzátorovým motorem 230 V, 50 Hz, 1300 W. 1,5 m nasávací hadice s 1/2"-přípojením. 1,5 m vysokotlaká hadice s 1/2"-přípojením. Zamezovač zpětného toku. V kartonu. Obj.č. 115500 R220 Kč 23 970,-

Kč **19 490,-**

REMS Push – spolehlivě těsné.

Tlakový píst z mosazi



Objem nádrže 12 l
do 60 barů



Nádrž z nerezové oceli

REMS Push

Ruční zkušební tlaková pumpa s manometrem, $p \leq 6 \text{ MPa}/60 \text{ bar}/870 \text{ psi}$, pro zkoušku tlaku a těsnosti potrubních systémů a nádrží do $6 \text{ MPa}/60 \text{ bar}/870 \text{ psi}$. Proti korozi odolná nádrž z ocelového plechu pro plnicí objem 12 l, s povrchovou úpravou práškovým lakem. 1,5 m vysokotlaké hadice s $\frac{1}{2}$ " přípojkou. V kartonu.
Obj.č. 115000 R Kč 7 120,-

Kč **5 390,-**

REMS Push INOX

Ruční zkušební tlaková pumpa s manometrem, $p \leq 6 \text{ MPa}/60 \text{ bar}/870 \text{ psi}$, pro zkoušku tlaku a těsnosti potrubních systémů a nádrží do $6 \text{ MPa}/60 \text{ bar}/870 \text{ psi}$. Nádrž z nerezové oceli pro plnicí objem 12 l. 1,5 m vysokotlaké hadice s $\frac{1}{2}$ " přípojkou. V kartonu.
Obj.č. 115001 R Kč 9 170,-

Kč **7 290,-**

REMS Solar-Push – plnit, proplachovat a odvzdušňovat během jednoho pracovního kroku. Samonasávací. Vysoký čerpací výkon. Ideální pro solární zařízení, zemní tepelná čerpadla a systémy podlahového topení.

Jednoduché čištění a snadné naplnění díky obzvláště velkému otvoru v plastové nádrži.

Dvě praktické rukojeti k snadnému přenášení plastového zásobníku.



Kvalitní německý výrobek



REMS Solar-Push K 60

Elektrická plnicí a proplachovací jednotka k jednoduchému a rychlému plnění, proplachování a odvzdušňování uzavřených systémů. Čerpané množství $\leq 36 \text{ l/min}$, objem nádrže 30 l. S odstředivým rotačním čerpadlem, teplotně odolné pro trvalé zatížení $\leq 60^\circ\text{C}$. Čerpací tlak $\leq 0,55 \text{ MPa}/5,5 \text{ bar}/80 \text{ psi}$. Kondenzátorový motor 230 V, 50 Hz, 860 W. 2 kusy ohebných, průhledných PVC hadic s tkanivem $\frac{1}{2}$ " T60, po 3 m dlouhých, teplotně odolných $\leq 60^\circ\text{C}$. Na stabilním podstavci z ocelových trubek se vzduchem plněnými koly. V kartonu.
Obj.č. 115312 R220 Kč 24 870,-

Kč **17 990,-**

REMS Solar-Push I 80

Elektrická plnicí a proplachovací jednotka k jednoduchému a rychlému plnění, proplachování a odvzdušňování uzavřených systémů. Čerpané množství $\leq 27 \text{ l/min}$, objem nádrže 30 l. S lamelovým čerpadlem, teplotně odolné pro trvalé zatížení $\leq 80^\circ\text{C}$. Čerpací tlak $\leq 0,65 \text{ MPa}/6,5 \text{ bar}/94 \text{ psi}$. Kondenzátorový motor 230 V, 50 Hz, 1000 W. Ventil pro snižování tlaku. 2 kusy ohebných EPDM-hadic s tkanivem $\frac{1}{2}$ " T100, 3 m dlouhých, teplotně odolných $\leq 100^\circ\text{C}$. Na stabilním podstavci z ocelových trubek se vzduchem plněnými koly. V kartonu.
Obj.č. 115311 R220 Kč 27 270,-

Kč **21 190,-**



Jemný filtr se sáčkem jemného filtru 70 μm

sestavující ze šroubovacího uzávěru s přípojným zpětného vedení pro zpětné vedení s přípojkou $\frac{3}{4}$ ", adaptérem, 1 kusem sáčku jemného filtru 70 μm , k proplachování podlahových topení / stěnových topení a k odstraňování nánosů kalů
Obj.č. 115220

Kč **2 690,-**

Jemný filtr s vložkou jemného filtru 90 μm

vymývatelný, s velkou nádobou na zachycení nečistot, pro zpětné vedení s přípojkou $\frac{3}{4}$ ", k proplachování podlahových topení / stěnových topení a k odstraňování nánosů kalů
Obj.č. 115323 R

Kč **5 630,-**

Vratný ventil směru proudění

komplet s tkanou hadicí z EPDM $\frac{1}{2}$ " T100, k proplachování podlahových topení / stěnových topení a k efektivnímu odstraňování nánosů kalů díky tlakovým rázům při změně směru proudění
Obj.č. 115326 R

Kč **7 470,-**



REMS Cobra – Vyčistí potrubí – snadno a rychle.



Rychlootáčivé zařízení s dělenými spirálami pro pracovní délku do 70 m. Účinné omílání řetězy a frézování až 740 min⁻¹.

Uzavřené hnací vřeteno chrání motor a pohon před nečistotami a vodou.

Kvalitní německý výrobek



REMS Cobra 22 Set 16 + 22

Elektrický stroj na čištění trubek Ø 20–150 mm. Pohonný stroj s ozubeným řemenem nevyžadujícím údržbu, kondenzátorový motor 230 V, 50 Hz, 750 W, pravý a levý chod, vodící hadice. Ochranný vypínač (PRCD). 5 dělených spirál 16 × 2,3 m ve spirálovém koši, přímý vrták 16, soudkový vrták 16, ozubený listový vrták 16/25, kolík na rozpojování spirál 16, 5 spirálových dílů 22 × 4,5 m ve spirálovém koši, přímý vrták 22, vyťahovací vrták 22, nálevkový vrták 22, ozubený křížový listový vrták 22/35, kolík na rozpojování spirál 22/32, 2 páry vodících rukavic, kufr z ocelového plechu na každou sadu nářadí. V kartonu. Obj.č. 172012 R220 Kč 59 400,-

Kč **41 690,-**



REMS Cobra 32 Set 22 + 32

Elektrický stroj na čištění trubek Ø 20–250 mm. Pohonný stroj s ozubeným řemenem nevyžadujícím údržbu, kondenzátorový motor 230 V, 50 Hz, 1050 W, pravým a levým chodem, vodící hadice. Osobní ochranný spínač (PRCD). 5 dělených spirál 22 × 4,5 m ve spirálovém koši, přímý vrták 22, vyťahovací vrták 22, nálevkový vrták 22, ozubený křížový listový vrták 22/35, kolík k rozpojování spirál 22/32, 4 dělené spirály 32 × 4,5 m ve spirálovém koši, přímý vrták 32, vyťahovací vrták 32, nálevkový vrták 32, ozubený křížový listový vrták 32/45, kolík k rozpojování spirál 22/32, 2 páry vodících rukavic, kufr z ocelového plechu / kufr na každou sadu nástrojů. V kartonu. Obj.č. 174011 R220 Kč 111 000,-

Kč **85 790,-**

REMS Mini-Cobra S – Bleskurychlá změna směru otáčení při posuvu spirály vpřed a zpět prostřednictvím rychlého přepínání také při plném zatížení beze změny směru otáčení motoru.



REMS Mini-Cobra S Set

Elektrický přístroj na čištění trubek s rychlým přepínáním, na trubky Ø 20–50 (75) mm. Pro čistící spirály Ø 8 a 10 mm. Pohonný stroj s bez údržby pracujícími převody, univerzálním motorem 230 V, 50–60 Hz, 630 W, s pravým a levým chodem s extra silným kroutícím momentem při nízkých otáčkách, bezpečnostním spínačem. Plynulé, elektronické řízení otáček (tlačítko „přidávání plynu“) od 0 do 950 min⁻¹. Spirálový buben z nárzuzvzdorného plastu zesíleného skleněným vlákem. Spirála Ø 8 mm, s jádrem, délka 7,5 m. V pevném kufru z ocelového plechu. Obj.č. 170023 R220 Kč 15 870,-

0–950 min⁻¹
600 W, jen 5,2 kg
Kvalitní německý výrobek

Kč **12 590,-**



Kvalitní německý výrobek



REMS Mini-Cobra – Osvědčený, praktický přístroj pro rychlé použití při ucpání trubek, např. v kuchyni, koupelně, na toaletách.

REMS Mini-Cobra

Přístroj na čištění trubek o \varnothing 20–50 (75) mm, s ruční klikou a šestihlanným unášečem pro běžné pohonné stroje - (elektrické, pomalu běžící vrtačky nebo šroubováky s plynulým pohonem). Pro čisticí spirály \varnothing 6, 8 a 10 mm. Spirálový buben z nárazuvzdorného plastu zesíleného skleněným vláknem. Rychloupínací sklíčadlo. Spirála \varnothing 8 mm, 7,5 m dlouhá. V kartónu.

Obj.č. 170010 R Kč 4 770,-

Kč **3 790,-**



REMS CamScope – brilantní obrázky a videa z dutin, šachet a potrubí. Dokumentace na MicroSD kartě.

Odnímatelná řídicí jednotka pro přenos signálu bezdrátovou technikou!

Včetně karty MicroSD 2 GB.



Datum a čas záznamu lze uložit volitelně buď v obrázku nebo ve videu. Okamžitě přehrávání uložených záznamů nebo přenos na jiné přístroje prostřednictvím MicroSD karty. USB přípojka pro přímé spojení s počítačem nebo laptopem.



REMS CamScope

Mobilní, příruční kamera-endoskop s bezdrátovou technikou pro nízkonákladovou inspekci a analýzu poškození těžce dostupných míst jako jsou dutiny, šachty, potrubí aj. Dokumentace snímků a videozáznamů na kartě MicroSD. Ruční přístroj se 4 bateriemi 1,5 V, AA, LR6. Odnímatelná kontrolní jednotka s bezdrátovou technikou, barevným displejem 3,5" TFT-LCD, 3-násobným digitálním zvětšením, zásuvkou pro kartu MicroSD, USB portem, výstupem na video PAL/NTSC, integrovaným akumulátorem Li-Ion 3,7 V, 1,2 Ah. Karta MicroSD 2 GB. Napěťový napáječ/nabíječka 100–240 V, 50–60 Hz, 9 W, pro kontrolní jednotku. Kabel USB, videokabel. V pevném kufru. Volitelně se sadou kamery a kabelu 5,2-1, sadou kamery a kabelu 9-2 180°/90° nebo sadou kamery a kabelu 16-1.

REMS CamScope Set 5,2-1

Sada kamery a kabelu Color 5,2-1, barevná kamera \varnothing 5,2 mm, 640 x 480 Pixel s tlumitelným světlem bílých LED a neměnnou funkcí zaostřování (Fixed-Focus), 1 m tvárným posuvným kabelem. Ideální k inspekci malých ohybů trubek a úzkých míst.

Obj.č. 175115 R220 Kč 13 810,-

Kč **11 690,-**

REMS CamScope Set 9-2 180°/90°

Sada kamery a kabelu Color 9-2 180°/90°, barevná kamera 180° přímo a barevná kamera 90° do boku lomená, \varnothing 9 mm, 640 x 480 Pixel, s tlumitelným světlem bílých LED a neměnnou funkcí zaostřování (Fixed-Focus), 2 m tvárným posuvným kabelem.

Obj.č. 175113 R220 Kč 15 400,-

Kč **12 590,-**

REMS CamScope Set 16-1

Sada kamery a kabelu Color 16-1, barevná kamera \varnothing 16 mm, 704 x 576 Pixel, s tlumitelným světlem bílých LED a neměnnou funkcí zaostřování (Fixed-Focus), 1 m tvárným posuvným kabelem. Nasazovací zrcadlo, nasazovací hák, nasazovací magnet.

Obj.č. 175110 R220 Kč 13 360,-

Kč **10 690,-**

Prodloužení vyztuženého kabelu 900 mm

spojitelné až do pracovní délky 4,5 m
Obj.č. 175105 R

Kč **1 320,-**



REMS CamSys – Mobilní, snadno ovladatelný kamerový inspekční systém k nákladově výhodné inspekci a analýze poškození.

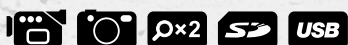
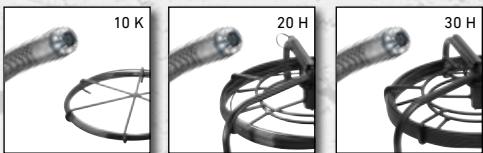

REMS CamSys Set S-Color

Elektronický kamerový inspekční systém k nákladově výhodné inspekci a analýze poškození. Dokumentace snímků a videozáznamů na SD-kartě s údajem o datu a čase. Kontrolní jednotka v mikroprocesorové technice se 3,5" TFT-LCD barevným displejem, zásuvkou pro SD-kartu, USB přípojkou, výstupem na video PAL/NTSC, integrovaným akumulátorem Li-Polymer 3,7 V, 4,0 Ah, v pevném plastovém krytu odolném proti nárazům, chráněném před ostřikem vodou, ochranou proti oslnění, opěrkou. 2m propojovací kabel od kontrolní jednotky k sadě kamery a kabelu, napěťový napáječ/nabíječka 100–240 V, 50–60 Hz, 15 W, SD-karta 4 GB, USB kabel, v pevném kufru. Sada kamery a kabelu S-Color se speciální barevnou kamerou s vysokým rozlišením 0 25 mm s CMOS obrazovým senzorem a posuvným kabelem.

REMS CamSys Set S-Color 10 K

10 m posuvný kabel Ø 4,5 mm s označením délky, velmi ohebný, v kabelovém koši. Pro malé průměry trubek a malé a těsné ohyby Ø (40) 50–150 mm, kanály, šachty, komíny a jiné duté prostory.

Obj.č. 175008 R220 Kč 63 840,-



Kč **50 690,-**

REMS CamSys Set S-Color 20 H

20 m posuvný kabel Ø 4,5 mm, velmi ohebný, v navijecím bubnu s elektronickým počítáním metrů. Pro malé průměry trubek a malé a těsné ohyby Ø (40) 50–150 mm, kanály, šachty, komíny a jiné duté prostory.

Obj.č. 175007 R220 Kč 85 440,-



Kč **67 190,-**

REMS CamSys Set S-Color 30 H

30 m posuvný kabel Ø 5,4 mm, ohebný, v navijecím bubnu s elektronickým počítáním metrů. Pro trubky Ø 50–150 mm, kanály, šachty, komíny a jiné duté prostory.

Obj.č. 175010 R220 Kč 90 960,-

Kč **68 690,-**

REMS CamSys 2 – Mobilní, snadno ovladatelný kamerový inspekční systém k nákladově výhodné inspekci a analýze poškození. Záznam zvuku. Samonivelační kamera. Vysílač pro detekci kamerových hlav.

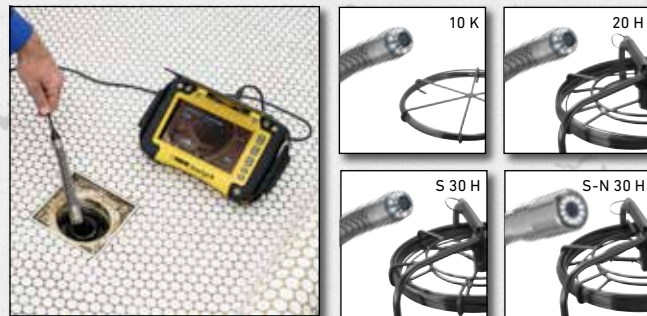

REMS CamSys 2 Set S-Color – s hlasovým záznamem.

Elektronický kamerový inspekční systém k nákladově výhodné inspekci a analýze poškození. Dokumentace snímků a videozáznamů se záznamem zvuku na SD-kartě s údajem o datu a čase. Kontrolní jednotka v mikroprocesorové technice se 7" TFT-LCD barevným displejem, zásuvkou pro SD-kartu, USB přípojkou, výstupem na video PAL/NTSC, integrovaným akumulátorem Li-Polymer 3,7 V, 7,6 Ah, v pevném plastovém krytu odolném proti nárazům, chráněném před ostřikem vodou, ochranou proti oslnění, opěrkou. 2m propojovací kabel od kontrolní jednotky k sadě kamery a kabelu, napěťový napáječ/nabíječka 100–240 V, 50–60 Hz, 15 W, SD-karta 4 GB, USB kabel, videokabel, v pevném kufru. Sada kamery a kabelu S-Color se speciální barevnou kamerou s vysokým rozlišením s CMOS obrazovým senzorem a posuvným kabelem.

REMS CamSys 2 Set S-Color 10 K

Speciální barevná kamera s vysokým rozlišením Ø 25 mm, 10 m posuvného kabelu Ø 4,5 mm s označením délky, velmi ohebného, v kabelovém koši. Pro malé průměry trubek a malé a těsné ohyby Ø (40) 50–150 mm, kanály, šachty, komíny a jiné duté prostory.

Obj.č. 175301 R220 Kč 78 150,-



Kč **62 690,-**

REMS CamSys 2 Set S-Color 20 H

Speciální barevná kamera s vysokým rozlišením Ø 25 mm, 20 m posuvného kabelu Ø 4,5 mm, velmi ohebného, v navijecím bubnu s elektronickým počítáním metrů. Pro malé průměry trubek a malé a těsné ohyby Ø (40) 50–150 mm, kanály, šachty, komíny a jiné duté prostory.

Obj.č. 175302 R220 Kč 99 750,-



Kč **79 990,-**

REMS CamSys 2 Set S-Color S 30 H

Speciální barevná kamera s vysokým rozlišením Ø 25 mm, s vysílačem 33 kHz pro detekci kamerové hlavy, 30 m posuvného kabelu Ø 5,4 mm, ohebného, v navijecím bubnu s elektronickým počítáním metrů. Pro trubky Ø 50–150 mm, kanály, šachty, komíny a jiné duté prostory.

Obj.č. 175303 R220 Kč 108 200,-



Kč **86 690,-**

REMS CamSys 2 Set S-Color S-N 30 H

Speciální barevná kamera s vysokým rozlišením Ø 33 mm, samonivelační, s vysílačem 33 kHz pro detekci kamerové hlavy, 30 m posuvného kabelu Ø 5,4 mm, ohebného, v navijecím bubnu s elektronickým počítáním metrů. Pro trubky Ø 70–150 mm, kanály, šachty, komíny a jiné duté prostory.

Obj.č. 175304 R220 Kč 116 000,-

Kč **92 690,-**



REMS Explorer

detektor pro detekci kamerové hlavy s vysílačem 33 kHz
Obj.č. 175312 R

Kč **50 850,-**

REMS Puma VE – výkonná univerzální pila s antivibračním systémem. Rychlá výměna pilového listu, bez náradí. Přestavitelná opěra.

Použitelný je i pilový list nasazený a otočený o 180°.



1300 W – 3,8 kg



REMS Puma VE Set

Elektrická univerzální šavlová pila s vario-elektronikou (VE) k řezání volně z ruky, s antivibračním systémem. Pohonná jednotka s uzavřenou rukojetí s měkkým úchopem, chráněným klikovým ústrojím, pracujícím bez údržby, silným, výkonným univerzálním motorem 230 V, 50–60 Hz, 1300 W, bezpečnostním spínačem, přívodním vedením 4 m. Plynulé elektronické řízení počtu zdvihů (akcelerační spínač) 0 až 2800 min⁻¹. 30 mm zdvih. Upínací pilového listu s rychlovýměnným systémem. Přestavitelná opěra. Šestihránný klíč. 1 kus REMS pilového listu 210-1.8/2,5. V pevném kufru z ocelového plechu. Obj.č. 560023 R220 Kč 9 450,-

Kč **6 290,-**

REMS Tiger – šavlová pila na trubky. Řeže bez námahy, bleskurychle, kolmo.

Pevně nastavený, optimální počet zdvihů speciálně pro řezání ocelových trubek.



Vodící držák pro o 400% více řezné síly

Kvalitní německý výrobek

1050 W – jen 3 kg

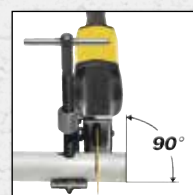

REMS Tiger Set

Elektrická šavlová pila na trubky pro snadné, rychlé, pravouhlé řezání s vodícím držákem a k řezání volně z ruky. Pohonná jednotka s přímou rukojetí, proti vodě a prachu chráněným oscilačním pohonem nevyžadujícím údržbu, s všestranně v jehlových ložiscích uloženým klikovým ústrojím (ANC), agresivním orbitálním pohybem, výkonným univerzálním motorem 230 V, 50–60 Hz, 1050 W, bezpečnostním dotykovým spínačem. Pevně nastavený počet zdvihů 2400 min⁻¹. Ochrana proti přetížení. Univerzální upínka pilového listu. Šestihránný klíč. Vodící držák do 2°. 2 kusy speciálních pilových listů REMS 2°/140-3,2. V pevném kufru z ocelového plechu. Obj.č. 560020 R220 Kč 18 570,-

Kč **15 790,-**

REMS Tiger VE – pila pro instalatéra. Řeže bez námahy, bleskurychle, kolmo.

S vario elektronikou a uzavřenou rukojetí.



Vodící držák pro o 400% více řezné síly

Kvalitní německý výrobek

1050 W – jen 3 kg

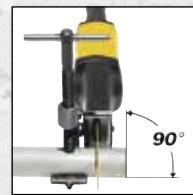

REMS Tiger VE Set

Elektrická šavlová pila na trubky s vario elektronikou (VE) pro snadné, rychlé, pravouhlé řezání s vodícím držákem a k řezání volně z ruky. Pohonná jednotka s uzavřenou rukojetí, proti vodě a prachu chráněným oscilačním pohonem nevyžadujícím údržbu, s všestranně v jehlových ložiscích uloženým klikovým ústrojím (ANC), agresivním orbitálním pohybem, výkonným univerzálním motorem 230 V, 50–60 Hz, 1050 W, bezpečnostním dotykovým spínačem. Plynulé elektronické řízení počtu zdvihů (akcelerační spínač) 0 do 2400 min⁻¹. Univerzální upínka pilového listu. Šestihránný klíč. Vodící držák do 2°. 2 kusy speciálních pilových listů REMS 2°/140-3,2. V pevném kufru z ocelového plechu. Obj.č. 560027 R220 Kč 19 170,-

Kč **16 290,-**

REMS Tiger SR – s regulací rychlosti. Řeže bez námahy, bleskurychle, kolmo.

Plynulá elektronická regulace počtu zdvihů.
Ideální také k řezání trubek z nerezové oceli.
S tacho elektronikou k řízení počtu otáček.



Vodící držák pro o 400% více řezné síly

Kvalitní německý výrobek

1400 W – 3,1 kg

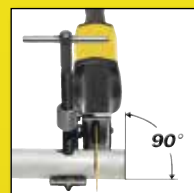

REMS Tiger SR Set

Elektrická šavlová pila na trubky s regulací rychlosti (Speed Regulation - SR) pro snadné, rychlé, pravouhlé řezání s vodícím držákem a k řezání volně z ruky. Pohonná jednotka s přímou rukojetí, proti vodě a prachu chráněným oscilačním pohonem nevyžadujícím údržbu, s všestranně v jehlových ložiscích uloženým klikovým ústrojím (ANC), pevně nastaveným orbitálním pohybem, výkonným univerzálním motorem 230 V, 50–60 Hz, 1400 W, bezpečnostním dotykovým spínačem. Plynulá elektronická regulace počtu zdvihů od 700 do 2200 min⁻¹ s pozvolným rozběhem, tachogenerátorem, kontrolou teploty a ochranou proti zablokování. Univerzální upínka pilového listu. Šestihřanný klíč. Vodící držák do 2". 2 kusy speciálních pilových listů REMS 2"/140-3,2. V pevném kufru z ocelového plechu. Obj.č. 560026 R220 Kč 21 180,-

Kč **18 290,-**



REMS 22V
LI-ION TECHNOLOGY

5,0Ah 9,0Ah

Power-Packs – Strana 34



Kvalitní německý výrobek

500 W – 3,1 kg

REMS Cat 22V VE – řeže cokoli kdekoli. Mobilní, lehká, snadno ovladatelná.

Akumulátor Li-Ion 21,6 V, 5,0 Ah pro 75 řezů na ocelové trubce 1" na jedno nabití akumulátoru.

REMS Cat 22V VE Set

Akumulátorová univerzální šavlová pila s vario-elektronikou (VE) pro řezání volně z ruky. Pohonná jednotka s uzavřenou rukojetí, bezúdržbovým oscilačním pohonem chráněným proti vodě a prachu, klikovým pohonem všestranně uloženým v jehlových ložiscích (ANC), agresivním orbitálním pohybem, silným akumulátorovým motorem 21,6 V a s bezpečnostním tukacím spínačem. Plynulé elektronické řízení počtu zdvihů (akcelerační spínač) 0 až 1900 min⁻¹. Kontrola stavu stroje s ochranou proti přetížení, sledování teploty, kontrola stavu nabití. Akumulátor Li-Ion 21,6 V, 5,0 Ah, rychlonabíječka 100–240 V, 50–60 Hz, 90 W. Univerzální upínka pilového listu. Šestihřanný klíč. 1 kus REMS univerzálního pilového listu 150-1,8/2,5. V pevném kufru z ocelového plechu. Obj.č. 560052 R220 Kč 31 470,-

Kč **23 590,-**

REMS Cat 22V VE Set\P

Jako Obj.č. 560052, bez akumulátoru, bez rychlonabíječky.
Obj.č. 560054 R22 Kč 18 570,-

Kč **16 390,-**

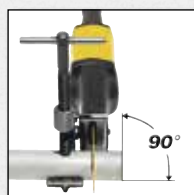

REMS 22V
LI-ION TECHNOLOGY

9,0Ah

Power-Packs – Strana 34

Kvalitní německý výrobek

Vodící držák pro o 400% více řezné síly
1050 W – jen 3,4 kg

REMS Tiger 22V VE – pila pro instalatéra. Řeže bez námahy, bleskurychle, kolmo. Mobilní, lehká, snadno ovladatelná.

Akumulátor Li-Ion 21,6 V, 9,0 Ah, pro cca 80 řezů na ocelové trubce 1" s vodícím držákem nebo cca 140 řezů na ocelové trubce 1" bez vodícího držáku na jedno nabití akumulátoru.

REMS Tiger 22V VE Set

Akumulátorová šavlová pila na trubky s vario-elektronikou (VE) pro snadné, rychlé, pravouhlé řezání s vodícím držákem nebo volně z ruky. Pohonná jednotka s uzavřenou rukojetí, bezúdržbovým oscilačním pohonem chráněným proti vodě a prachu, klikovým pohonem všestranně uloženým v jehlových ložiscích (ANC), agresivním orbitálním pohybem, výkonným akumulátorovým motorem 21,6 V, 500 W, bezpečnostním tukacím spínačem. Plynulé elektronické řízení počtu zdvihů (akcelerační spínač) 0 až 1900 min⁻¹. Kontrola stavu stroje s ochranou proti přetížení, sledování teploty, kontrola stavu nabití. Akumulátor Li-Ion 21,6 V, 9,0 Ah, rychlonabíječka 100–240 V, 50–60 Hz, 90 W. Univerzální upínka pilového listu. Šestihřanný klíč. Vodící držák 2". 2 kusy REMS speciálních pilových listů 2"/140-3,2. Obj.č. 560053 R220 Kč 34 470,-

Kč **26 990,-**

REMS Tiger 22V VE Set\P

Jako Obj.č. 560053, bez akumulátoru, bez rychlonabíječky.
Obj.č. 560055 R22 Kč 21 870,-

Kč **17 690,-**

REMS speciální pilové listy

→ REMS Tiger, etc.

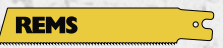

Označení	Ø v coulech/ délka mm	Rozteč zubů mm	Materiál*	Ozubení	Množství kusů / balení	Obj.č.	Kč	Akce Kč
REMS speciální pilový list 2"/140-2,5 ocelové trubky ≤ 2"	2"/140	2,5	HSS-Bi	zvlněné	5	561007 R05	1 590,00	1 193,00
REMS speciální pilový list 2"/140-3,2 ocelové trubky ≤ 2"	2"/140	3,2	HSS-Bi	zvlněné	5	561001 R05	1 490,00	1 118,00
REMS speciální pilový list 4"/200-3,2 ocelové trubky ≤ 4"	4"/200	3,2	HSS-Bi	zvlněné	5	561002 R05	1 970,00	1 478,00
REMS speciální pilový list 6"/260-3,2 ocelové trubky ≤ 6"	6"/260	3,2	HSS-Bi	zvlněné	5	561008 R05	2 550,00	1 913,00

Na těžko obrábitelné materiály, např. nerezavějící oceli, tvrdé litinové trubky, použijte namísto speciálního pilového listu REMS univerzální pilový list REMS s jemným ozubením ve spojení s REMS Tiger SR s elektronickou regulací počtu zdvihů. * HSS-Bi: rychlořezná ocel-bimetal



REMS univerzální pilové listy

→ REMS Tiger, REMS Cat, REMS Cat 22V, etc.

Označení	Ø v coulech/ délka mm	Rozteč zubů mm	Materiál*	Ozubení	Množství kusů / balení	Obj.č.	Kč	Akce Kč
REMS univerzální pilový list 100-1,8/2,5 pro všechny práce řezání	100	Combo 1,8/2,5	HSS-Bi flexibilní	střídavé rozvedené	5	561006 R05	1 020,00	765,00
REMS univerzální pilový list 150-1,8/2,5 pro všechny práce řezání	150	Combo 1,8/2,5	HSS-Bi flexibilní	střídavé rozvedené	5	561005 R05	1 470,00	1 103,00
REMS univerzální pilový list 200-1,8/2,5 pro všechny práce řezání	200	Combo 1,8/2,5	HSS-Bi flexibilní	střídavé rozvedené	5	561003 R05	1 940,00	1 455,00
REMS univerzální pilový list 300-1,8/2,5 pro všechny práce řezání	300	Combo 1,8/2,5	HSS-Bi flexibilní	střídavé rozvedené	5	561004 R05	2 860,00	2 145,00

Také na dřevo s hřebíky, palety. Na těžko obrábitelné materiály, např. nerezavějící oceli, tvrdé litinové trubky, nutný nízký počet zdvihů, např. prostřednictvím REMS Tiger SR s elektronickou regulací počtu zdvihů. * HSS-Bi: rychlořezná ocel-bimetal

REMS pilové listy na kovy

→ REMS Puma, REMS Cat, REMS Cat 22V, REMS Tiger, etc.



Označení	Ø v coulech/ délka mm	Rozteč zubů mm	Materiál*	Ozubení	Množství kusů / balení	Obj.č.	Kč	Akce Kč
REMS pilový list 150-1 plech, kov, také nerezová ocel, ≥ 1,2 mm	150	1	HSS-Bi flexibilní	zvlněné	5	561105 R05	657,00	493,00
REMS pilový list 200-1 plech, kov, také nerezová ocel, ≥ 1,2 mm	200	1	HSS-Bi flexibilní	zvlněné	5	561106 R05	861,00	646,00
REMS pilový list 90-1,4, křivkový list kov, také nerezová ocel, ≥ 1,5 mm	90	1,4	HSS-Bi	zvlněné	5	561107 R05	609,00	457,00
REMS pilový list 150-1,4 kov, také nerezová ocel, ≥ 1,5 mm	150	1,4	HSS-Bi flexibilní	zvlněné	5	561104 R05	687,00	516,00
REMS pilový list 200-1,4 kov, také nerezová ocel, ≥ 1,5 mm	200	1,4	HSS-Bi flexibilní	zvlněné	5	561108 R05	867,00	651,00
REMS pilový list 100-1,8 kov, také nerezová ocel, ≥ 2 mm	100	1,8	HSS-Bi flexibilní	zvlněné	5	561101 R05	588,00	441,00
REMS pilový list 150-1,8 kov, také nerezová ocel, ≥ 2 mm	150	1,8	HSS-Bi flexibilní	zvlněné	5	561103 R05	687,00	516,00
REMS pilový list 200-1,8 kov, také nerezová ocel, ≥ 2 mm	200	1,8	HSS-Bi flexibilní	zvlněné	5	561102 R05	861,00	646,00
REMS pilový list 200-2,5 kov, také nerezová ocel, ≥ 3 mm	200	2,5	HSS-Bi flexibilní	střídavé rozvedené	5	561109 R05	861,00	646,00
REMS pilový list 280-2,5 kov, také nerezová ocel, ≥ 3 mm	280	2,5	HSS-Bi flexibilní	střídavé rozvedené	5	561112 R05	1 100,00	825,00

REMS pilové listy na dřevo a kov

→ REMS Puma, REMS Cat, REMS Cat 22V, REMS Tiger, etc.



Označení	Ø v coulech/ délka mm	Rozteč zubů mm	Materiál*	Ozubení	Množství kusů / balení	Obj.č.	Kč	Akce Kč
REMS pilový list 210-1,8/2,5 zakulacený hrot, žádné zaháknutí palety, dřevo, dřevo s hřebíky, kov ≥ 2,5 mm	210	Combo 1,8/2,5	HSS-Bi flexibilní	střídavé rozvedené	5	561113 R05	888,00	666,00
REMS pilový list 150-2,5 dřevo, dřevo s hřebíky, palety, kov ≥ 3 mm	150	2,5	HSS-Bi flexibilní	střídavé rozvedené	5	561110 R05	657,00	493,00
REMS pilový list 225-2,5, extra silný, k demontáži dřevo, dřevo s hřebíky, kov ≥ 3 mm	225	2,5	HSS-Bi	zvlněné	3	561114 R03	846,00	635,00
REMS pilový list 300-2,5, extra silný, k demontáži dřevo, dřevo s hřebíky, kov ≥ 3 mm	300	2,5	HSS-Bi	zvlněné	3	561116 R03	1 130,00	848,00
REMS pilový list 300-4,2 dřevo	300	4,2	WS	střídavé rozvedené	5	561111 R05	804,00	603,00
REMS pilový list 225-3,2/5,0 dřevo, dřevo s hřebíky	225	Combo 3,2/5,0	HSS-Bi flexibilní	střídavé rozvedené	5	561117 R05	1 010,00	758,00
REMS pilový list 290-5,0/6,35 zelené syrové dřevo	290	Combo 5,0/6,35	WS	střídavé rozvedené	5	561118 R05	1 100,00	825,00
REMS pilový list 150-6,35 dřevo	150	6,35	WS	střídavé rozvedené	5	561119 R05	462,00	347,00

REMS pilové listy pro různé účely

→ REMS Puma, REMS Cat, REMS Cat 22V, REMS Tiger, etc.



Označení	Ø v coulech/ délka mm	Rozteč zubů mm	Materiál*	Ozubení	Množství kusů / balení	Obj.č.	Kč	Akce Kč
REMS pilový list 150-4,2 porobeton, sádrokartonové desky	150	4,2	WS	střídavé rozvedené	5	561115 R05	576,00	432,00
REMS pilový list 225-8,5 porobeton, tvrdé dřevo	225	8,5	HM	střídavé rozvedené	1	561120 R01	1 500,00	1 125,00
REMS pilový list 300-8,5 porobeton, tvrdé dřevo	300	8,5	HM	střídavé rozvedené	1	561121 R01	1 800,00	1 350,00
REMS pilový list 400-8,5 porobeton, tvrdé dřevo	400	8,5	HM	střídavé rozvedené	1	561122 R01	2 580,00	1 935,00
REMS pilový list 235-12 porobeton, pemza, cihla	235	12	HM	přímé	1	561123 R01	2 090,00	1 568,00
REMS pilový list 300-12 porobeton, pemza, cihla	300	12	HM	přímé	1	561124 R01	2 420,00	1 815,00
REMS pilový list 300-12, extra vysoký list porobeton, pemza, cihla	300	12	HM	přímé	1	561125 R01	2 860,00	2 145,00
REMS pilový list 200 litina aj.	200		HM-G		2	561126 R02	858,00	644,00

* HSS-Bi: rychlořezná ocel-bimetal; WS: nástrojová ocel; HM: tvrdokov; HM-G: tvrdokov-granulát

Ideální pro systémy s lisovanými tvarovkami.



Kvalitní německý výrobek

REMS Turbo Cu-INOX – prakticky bez otřepů, kolmo, rychle.

např. Ø 22 mm jen za 4 s.

REMS Turbo Cu-INOX Basic

Kotoučová pila na kovy s univerzálním paralelním svérákem pro rychlé řezání, téměř bez otřepů. Na nerezové ocelové trubky a měděné trubky systémů s lisovanými tvarovkami a další. Také pro dělení tenkostěnných profilů pro nadomítkovou instalaci. Pro REMS pilový kotouč Ø 225 mm. Převody nevyžadující údržbu, osvědčený univerzální motor 230 V, 50–60 Hz, 500 W, bezpečnostní spínač, ochranný kryt pilového kotouče. Počet otáček 60 min⁻¹. Klíč s očkem. Šestihřanný klíč. Bez pilového kotouče. Pro pracovní stůl, podstavec nebo pojízdný podstavec. V kartonu. Obj.č 849006 R220 Kč 32 940,-



+ dárková sada v hodnotě Kč 13 550,-*

1 REMS pilový kotouč na kov HSS-E (legováno kobaltem), jemně ozubený, 225 x 2 x 32 mm, 220 zubů. Velmi dlouhá životnost.
1 Podstavec

Obj.č. 849X01 R220 Kč **33 290,-**

Pro přímé řezy a řezy na pokos do 45°.

S automatickým zařízením na chlazení a mazání.

Kvalitní německý výrobek



REMS Turbo K – prakticky bez otřepů, kolmo, rychle.

např. 2" ocelovou trubku jen za 5 s.

REMS Turbo K Basic

Univerzální kotoučová pila na kovy, s automatickým zařízením na mazání a chlazení. Na rovné řezání a řezání na pokos do 45°. Pro REMS pilový kotouč Ø 225 mm. Převody nevyžadující údržbu, osvědčený univerzální motor se silným tahem 230 V, 50–60 Hz, 1200 W, bezpečnostní spínač, ochranný kryt pilového kotouče, délkový doraz. Upinací nástavec na tenkostěnné trubky. Počet otáček 115 min⁻¹. Klíč s očkem. Šestihřanný klíč. balení mazačích a chladičích oleje REMS Spezial. Bez pilového kotouče. Pro pracovní stůl, podstavec nebo pojízdný podstavec. V kartonu. Obj.č. 849007 R220 Kč 41 250,-



+ dárková sada v hodnotě Kč 10 550,-

1 REMS pilový kotouč na kov HSS, jemně ozubený, 225 x 2 x 32 mm, 120 zubů. Velmi dlouhá životnost.
1 Podstavec

Obj.č. 849X02 R220 Kč **36 890,-**

REMS RAS St – Robustní kvalitní nástroj na dělení ocelových trubek.



REMS RAS St 1/8–2"
Řezák na trubky Ø 1/8–2", 10–60 mm.
Obj.č. 113000 R Kč 5 420,-

Kč **4 290,-**

Pro vysoké nároky a dlouhou životnost.



REMS RAS St 1 1/4–4"
Řezák na trubky Ø 1 1/4–4", 30–115 mm.
Obj.č. 113100 R Kč 10 820,-

Kvalitní německý výrobek

Kč **8 690,-**

REMS RAS P/SW 45/L

Robustní kvalitní nástroj se dvěma řezacími systémy na dělení a podélné rozřezávání ochranných vlnovcových trubek z plastu.

Novinka



REMS RAS P/SW 45/L
Řezák na trubky/rozřezávač trubek. Dělení Ø ≤ 45 mm, Ø ≤ 1 1/4", Podélné rozřezávání ID ≥ Ø 14 mm.
Obj.č. 113480 R Kč 1 500,-

Kč **1 190,-**

REMS RAS W INOX

Kvalitní nástroj pro vysoké nároky na dělení vlnovcových kovových hadic (vlnovcových trubek) z nerezavějící oceli, i opláštěných.

Novinka



REMS RAS W INOX 10-32/40 S
Řezák na trubky, uložený v jehlových ložiscích. Pro trubky Ø 10–32/40 mm.
Obj.č. 113450 R Kč 5 700,-

Kvalitní německý výrobek

Kč **4 690,-**

REMS RAS P – Kvalitní nástroje na dělení trubek, vyhovující nejvyšším nárokům. S rychlopřestavením.

Ideální k dělení plastových a vrstvených trubek.

International
Design Award



REMS RAS P 10–40
Řezák s rychlopřestavením.
Na trubky Ø 10–40 mm, ½–1½".
Obj.č. 290050 R Kč 3 900,-

Kč **2 990,-**

Kvalitní německý výrobek



REMS RAS P 50–110, s11
Řezák s rychlopřestavením.
Na trubky Ø 50–110 mm, 2–4".
Obj.č. 290100 R Kč 6 010,-

Kč **4 690,-**

Kvalitní německý výrobek



REMS RAS P 10–63
Řezák s rychlopřestavením.
Na trubky Ø 10–63 mm, ½–2".
Obj.č. 290000 R Kč 4 220,-

Kč **3 390,-**



REMS RAS P 110–160
Řezák s rychlopřestavením.
Na trubky Ø 110–160 mm, 4–6".
Obj.č. 290200 R Kč 7 480,-

Kč **5 890,-**

REMS RAS Cu – Kvalitní nástroje na dělení trubek, vyhovující nejvyšším nárokům.

Ideální k dělení měděných trubek.

International
Design Award

Rychlé přestavení nastavovacího
vřetena v obou směrech.



REMS RAS Cu 8–42
Řezák s rychlopřestavením.
Na trubky Ø 8–42 mm, ¾–1½".
Obj.č. 113370 R Kč 3 630,-

Kč **2 920,-**

Kvalitní německý výrobek



REMS RAS Cu 3–35
Řezák na trubky Ø 3–35 mm, ¼–1¾",
s integrovaným odhrotačem trubek.
Obj.č. 113340 R Kč 1 450,-

Kč **960,-**



REMS RAS Cu 8–64
Řezák s rychlopřestavením.
Na trubky Ø 8–64 mm, ¾–2½".
Obj.č. 113410 R Kč 4 510,-

Kč **3 340,-**



REMS RAS Cu 3–42
Řezák na trubky Ø 3–42 mm, ¼–1¾",
s integrovaným odhrotačem trubek.
Obj.č. 113320 R Kč 1 750,-

Kč **1 290,-**

REMS RAS Cu-INOX S – Kvalitní nástroje na dělení trubek, vyhovující nejvyšším nárokům.

Ideální k dělení měděných trubek, tenkostěnných nerezových ocelových trubek, tenkostěnných ocelových, hliníkových, mosazných trubek.



V jehlových ložiscích uložené opěrné válečky. V jehlových ložiscích uložené řezné kolečko.



Rychlopřestavení nastavovacího
vřetena v obou směrech
(REMS RAS Cu-INOX 8–64 S).



REMS RAS Cu-INOX 3–28 S Mini
Řezák na trubky, uložený v jehlových ložiscích.
Na trubky Ø 3–28 mm, ¼–1¾".
Obj.č. 113241 R Kč 1 430,-

Kč **1 170,-**

International
Design Award



REMS RAS Cu-INOX 3–35 S
Řezák na trubky, uložený v jehlových ložiscích,
s integrovaným odhrotačem trubek. Na trubky
Ø 3–35 mm, ¼–1¾".
Obj.č. 113351 R Kč 2 050,-

Kč **1 520,-**



REMS RAS Cu-INOX 8–64 S
Řezák na trubky, uložený v jehlových ložiscích,
s rychlopřestavením. Na trubky Ø 8–64 mm,
¾–2½".
Obj.č. 113401 R Kč 5 640,-

Kč **3 860,-**

Kvalitní německý výrobek

REMS RAS Cu-INOX – Kvalitní nástroje na dělení trubek, vyhovující nejvyšším nárokům.

Ideální k dělení měděných trubek, tenkostěnných nerezových ocelových trubek, tenkostěnných ocelových, hliníkových, mosazných trubek.



REMS RAS Cu-INOX 3-16

Řezák na trubky Ø 3-16 mm, ¼-¾".
Obj.č. 113200 R Kč 735,-

Kč **560,-**



REMS RAS Cu-INOX 3-28 Mini

Řezák na trubky Ø 3-28 mm, ¼-1¼".
Obj.č. 113240 R Kč 1 100,-

Kč **870,-**



REMS RAS Cu-INOX 3-28

Řezák na trubky Ø 3-28 mm, ¼-1¼".
Obj.č. 113300 R Kč 858,-

Kč **670,-**

Kvalitní německý výrobek



REMS RAS Cu-INOX 6-42

Řezák na trubky Ø 6-42 mm, ¼-1½".
Obj.č. 113380 R Kč 3 990,-

Kč **3 290,-**

International
Design Award

Kvalitní německý výrobek



REMS RAS Cu-INOX 6-64

Řezák na trubky Ø 6-64 mm, ¼-2½".
Obj.č. 113400 R Kč 4 840,-

Kč **3 800,-**



REMS RAS Cu-INOX 3-35

Řezák na trubky Ø 3-35 mm, ¼-1¼",
s integrovaným odhrotovačem trubek.
Obj.č. 113350 R Kč 1 570,-

Kč **960,-**



REMS RAS Cu-INOX 3-42

Řezák na trubky Ø 3-42 mm, ¼-1¼",
s integrovaným odhrotovačem trubek.
Obj.č. 113330 R Kč 1 920,-

Kč **1 290,-**

Novinka



REMS ROS PEX 28 S – Robustní kvalitní nástroj k čistému, rychlému dělení trubek jedním stříhem.

Stabilní provedení z hořčíku. Pro ovládání jednou rukou. Ideální k dělení PEX-trubek.

REMS ROS PEX 28 S

Nůžky na trubky pro ovládání jednou rukou, uložené v jehlových ložiscích. Na trubky pro PEX-trubky Ø ≤ 28 mm, 1½".
Obj.č. 291420 R Kč 2 170,-

Kč **1 790,-**



REMS ROS P 26 / SW 35 S – Robustní kvalitní nástroj k čistému, rychlému dělení trubek jedním stříhem.

S integrovaným řezákem na ochranné vlnovcové trubky. Stabilní provedení z hořčíku.

Pro ovládání jednou rukou.

Ideální k dělení vrstvených trubek a PEX-trubek.



REMS ROS P 26/SW 35 S

Nůžky na trubky pro ovládání jednou rukou, uložené v jehlových ložiscích. Na trubky na plastové a vrstvené trubky Ø ≤ 26 mm. Integrovaný řezák na ochranné vlnovcové trubky z plastu Ø ≤ 35 mm. S čepelí a 4 řeznými nástroji.
Obj.č. 291242 R Kč 2 700,-

Kč **2 070,-**

REMS ROS P – Ruční kvalitní nástroje pro čisté, rychlé dělení trubek. I pro tenkostěnné trubky. Stabilní provedení z hliníku / hořčíku. Pro ovládání jednou rukou. Ideální k dělení plastových a vrstvených trubek.



REMS ROS P 26
Rychlé dělení jedním stříhem. Nůžky na trubky pro ovládání jednou rukou. Na trubky $\varnothing \leq 26$ mm, 1".
Obj.č. 291240 R Kč 1 470,-

Kč **1 050,-**



REMS ROS P 35
Nůžky na trubky pro ovládání jednou rukou s rychlým zpětným chodem. Na trubky $\varnothing \leq 35$ mm, 1 1/8".
Obj.č. 291200 R Kč 1 590,-

Kč **1 250,-**

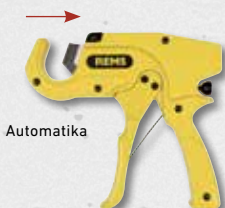

Automatika

REMS ROS P 35 A
Nůžky na trubky pro ovládání jednou rukou s automatickým rychlým zpětným chodem. Na trubky $\varnothing \leq 35$ mm, 1 1/8".
Obj.č. 291220 R Kč 2 030,-

Kč **1 590,-**



REMS ROS P 42
Nůžky na trubky pro ovládání jednou rukou s rychlým zpětným chodem. Na trubky $\varnothing \leq 42$ mm, 1 1/2".
Obj.č. 291250 R Kč 2 840,-

Kč **2 290,-**



REMS ROS P 42 PS
Nůžky na trubky pro ovládání jednou rukou s rychlým zpětným chodem. Na trubky $\varnothing \leq 42$ mm, 1 1/2".
Obj.č. 291000 RPS Kč 2 150,-

Kč **1 650,-**



REMS ROS P 42 S
Nůžky na trubky pro ovládání jednou rukou (Mg) s rychlým zpětným chodem. Na trubky $\varnothing \leq 42$ mm, 1 1/2".
Obj.č. 291010 R Kč 2 420,-

Kč **1 790,-**



REMS ROS P 63 P
Nůžky na trubky pro ovládání jednou rukou s rychlým zpětným chodem. Na trubky $\varnothing \leq 63$ mm, 2".
Obj.č. 291270 R Kč 4 270,-

Kč **3 150,-**



REMS ROS P 63 S
Nůžky na trubky pro ovládání jednou rukou (Mg) s rychlým zpětným chodem. Na trubky $\varnothing \leq 63$ mm, 2".
Obj.č. 291290 R Kč 4 620,-

Kč **3 150,-**

REMS ROS P flex – Robustní kvalitní nástroje k čistému, rychlému dělení trubek jedním stříhem. Stabilní provedení z hořčíku. Pro ovládání jednou rukou.

Ideální k dělení flexibilních plastových hadic a měkkých plastových trubek.

Novinka



REMS ROS P flex 14
Nůžky na trubky pro ovládání jednou rukou. Na trubky $\varnothing \leq 14$ mm, 1/2".
Obj.č. 291400 R Kč 1 330,-

Kč **1 060,-**



REMS ROS P flex 22
Nůžky na trubky pro ovládání jednou rukou. Na trubky $\varnothing \leq 22$ mm, 3/4".
Obj.č. 291410 R Kč 1 490,-

Kč **1 180,-**



REMS ROS P flex 28 S
Nůžky na trubky pro ovládání jednou rukou, uťovené v jehlových ložiscích. Na trubky $\varnothing \leq 28$ mm, 1 1/8".
Obj.č. 291430 R Kč 2 090,-

Kč **1 670,-**

REMS Contact 2000 – nejmenší, nejsilnější a nejrychlejší přístroj tohoto druhu.



Provozní výkon = pájecí výkon = 2000W!
Díky tomu doba pájení např. pro $\varnothing 18$ mm pouhých 18s.

REMS Contact 2000 Super-Pack

Elektrický pájecí přístroj pro pájení měděných trubek bez plamene $\varnothing 6-54$ mm, $\varnothing 1/4-2 1/8$ ". 230 V, 50-60 Hz, 2000 W, řídící napětí 24 V. Pájecí kleště s 4 m dlouhým kabelem, bezpečnostní transformátor, 4 kusy prizmatických elektrod, 2 kusy tyčových elektrod, 250 g kvalitní pájky REMS Lot Cu 3, 250 g kvalitní pasty na měkké pájení REMS Paste Cu 3, 1 řezák trubek REMS RAS Cu-INOX 3-35, balení s 10 kusy čistících žíněk REMS Cu-Vlies. V pevném kufříku z ocelového plechu.
Obj.č. 164050 R220 Kč 25 470,-

Kč **21 190,-**



Kvalitní německý výrobek



Kvalitní německý výrobek



jen 2,1 kg

REMS Nano 11 V – dělení do Ø 40 mm.

Mobilní, snadno ovladatelný, mimořádně lehký. Rychle. Pravoúhle. Bez třísek. Bez vnějšího otřepu. Nasucho.

Jedinečný! Patent EP 2 077 175

Optimální bod záběru řezného kolečka na dělené trubce.

REMS Nano 11 V Basic-Pack

Akumulátorový řezák na trubky k rychlému, pravoúhlému dělení trubek Ø 10–40 mm, bez vnějšího otřepu. Na trubky systémů s lisovanými tvarovkami z nerezové oceli, uhlíkové oceli, Ø 12–28 mm, mědi Ø 10–35 mm. Vrstvené trubky Ø 10–40 mm. S převody, pracujícími bez údržby, osvědčeným akumulátorovým motorem 10,8 V, 270 W. Počet otáček 130 min⁻¹. Bezpečnostní spínač. Akumulátor Li-Ion 10,8 V, 1,5 Ah, rychlonabíječka 220–240 V, 50–60 Hz, 10,8–18 V, 65 W. Opěrné válečky z kalené přesné oceli. Jednostranný klíč SW 8. Bez řezného kolečka. V přenosné tašce. Obj.č. 844011 R220 Kč 17 970,-

Kč 15 390,-

Řezné kolečko REMS Cu-INOX

na trubky systémů s lisovanými tvarovkami z nerezavějící oceli, uhlíkové oceli, mědi Obj.č. 844050 R

Kč 975,-

Řezné kolečko REMS V

na vrstvené trubky Obj.č. 844051 R

Kč 975,-

Kufr systému L-Boxx

s vložkou pro REMS Nano/Nano 11 V, rychlonabíječku, akumulátor, REMS REG 8–35, 2 kusy REMS řezných koleček, skládací metr. Obj.č. 844045 R

Kč 3 740,-

Kvalitní německý výrobek



jen 1,9 kg

REMS Nano – dělení do Ø 40 mm.

Super lehce. Rychle. Pravoúhle. Bez třísek. Bez vnějšího otřepu. Nasucho.

Jedinečný! Patent EP 2 077 175

Optimální bod záběru řezného kolečka na dělené trubce.

REMS Nano Basic-Pack

Elektrický řezák na trubky k rychlému, pravoúhlému dělení trubek Ø 10–40 mm, bez vnějšího otřepu. Na trubky systémů s lisovanými tvarovkami z nerezové oceli, uhlíkové oceli, Ø 12–28 mm, mědi Ø 10–35 mm. Vrstvené trubky Ø 10–40 mm. S převody, pracujícími bez údržby, osvědčeným stejnosměrným motorem 230 V, 50–60 Hz, 200 W. Počet otáček 130 min⁻¹. Opěrné válečky z kalené přesné oceli. Bezpečnostní spínač. Jednostranný klíč SW 8. Bez řezného kolečka. V přenosné tašce. Obj.č. 844010 R220 Kč 13 470,-

Kč 11 890,-

Řezné kolečko REMS Cu-INOX

na trubky systémů s lisovanými tvarovkami z nerezavějící oceli, uhlíkové oceli, mědi Obj.č. 844050 R

Kč 975,-

Řezné kolečko REMS V

na vrstvené trubky Obj.č. 844051 R

Kč 975,-

Kufr systému L-Boxx

s vložkou pro REMS Nano/Nano 11 V, rychlonabíječku, akumulátor, REMS REG 8–35, 2 kusy REMS řezných koleček, skládací metr. Obj.č. 844045 R

Kč 3 740,-

REMS Aquila 3B

Přenosná stanice pro opracování trubek. Bezpečné upínání trubek do 6". Kdekoliv.

Ø 10–165 mm, ½–6"



REMS Aquila 3B

Stanice pro opracování trubek s řetězovým upínacím svěrákem na trubky k upínání trubek, plného materiálu, Ø 10–165 mm, Ø ½–6". Pracovní deska s integrovaným řetězovým upínacím svěrákem na trubky s dvojitou upínací čelistí, podpěrou trubek, držáky nástrojů, 3-mi ohýbacími přípravky k ohýbání trubek Ø 10–26 mm, Ø ¾–¾", upínací hlavou. Skládací třínohý podstavec s odkládací deskou. Nosné zatížení ≤ 450 kg. V kartonu.

Obj.č. 120270 R Kč 13 520,-



Kč 10 990,-

REMS Aquila WB

Bezpečné upínání trubek do 6".

Ø 10–165 mm, ½–6"



Kvalitní německý výrobek

REMS Aquila WB

Vysoce kvalitní řetězový upínací svěrák k upínání trubek, plného materiálu, Ø 10–165 mm, Ø ½–6". Základní deska s integrovaným řetězovým upínacím svěrákem na trubky s dvojitou upínací čelistí, podpěrou trubek, ohýbacími přípravky. Na pracovní stůl. V kartonu. Obj.č. 120250 R Kč 8 410,-

Kč 6 290,-

REMS Cento / REMS Cento 22 V – Dělení a odhrotování do Ø 115 mm.

Pravouhle. Bez třísek. Bez vnějšího otřepu. Nasucho. Super rychle, např. INOX Ø 54 mm jen za 4 s.

Jedinečný! Patent EP 1 782 904

Poháněné řezné kolečko a přímočarý posuv pro rychlé dělení.

1200 W
jen 17 kg

Kvalitní německý výrobek



ZDARMA*



REMS Cento Basic

Stroj na dělení trubek k rychlému, pravouhlému dělení trubek Ø 8–115 mm, bez vnějšího otřepu. Pro trubky systémů s lisovanými tvarovkami z nerezavějící oceli, uhlíkové oceli, mědi, Ø 8–108 mm. Pro ocelové trubky EN 10255 (DIN 2440) DN 6–100, Ø ½–4", Ø 10–115 mm, litinové trubky (SML) EN 877 (DIN 19522) DN 50–100, plastové trubky SDR 11, tloušťky stěny s ≤ 10 mm, Ø 10–110 mm, vrstvené trubky Ø 10–110 mm. S převody, pracujícími bez údržby, osvědčeným univerzálním motorem 230 V, 50–60 Hz, 1200 W. Počet otáček 115 min⁻¹. Vodicí válečky z kalené přesné ocelové trubky na trubky Ø 22–115 mm, Ø ¾–4". Bezpečnostní nožní spínač. Očkový klíč. Bez řezného kolečka. Pro pracovní stůl, podstavec nebo pojízdný podstavec. V kartonu. Obj.č. 845001 R220 Kč 37 470,-

Řezné kolečko REMS Cu-INOX zdarma!

Hodnota Kč 2 830,-

Obj.č. 845X02 R220 Kč **34 790,-**

REMS Cento 22 V – Akumulátor Li-Ion 21,6 V, 5,0 Ah, pro 280 řezů trubek systémů s lisovanými tvarovkami z nerezavějící oceli Ø 22 mm na jedno nabití akumulátoru.

REMS Cento 22 V Basic

Akumulátorový stroj na dělení trubek k rychlému, pravouhlému dělení trubek Ø 8–115 mm, bez vnějšího otřepu. Pro trubky systému s lisovanými tvarovkami z nerezové oceli, uhlíkové oceli, mědi, Ø 8–108 mm. Pro ocelové trubky EN 10255 (DIN 2440) DN 6–100, Ø ½–4", Ø 10–115 mm, litinové trubky (SML) EN 877 (DIN 19522) DN 50–100, plastové trubky SDR 11, tloušťka stěny s ≤ 10 mm, Ø 10–110 mm, Ø ½–4", vrstvené trubky Ø 10–110 mm. S převody pracujícími bez údržby, výkonným akumulátorovým motorem 21,6 V. Počet otáček 84 min⁻¹. Kontrola stavu stroje s ochranou proti přetížení, sledování teploty, kontrola stavu nabití. Opěrné válečky z vytvrzené přesné ocelové trubky na trubky Ø 22–115 mm, Ø ¾–4". Bezpečnostní nožní spínač. Akumulátor Li-Ion 21,6 V, 5,0 Ah, rychlonabíječka 100–240 V, 50–60 Hz, 90 W. Očkový klíč. Bez řezného kolečka. Pro pracovní stůl, podstavec nebo pojízdný podstavec. V kartonu. Obj.č. 845002 R220 Kč 52 500,-

Řezné kolečko REMS Cu-INOX zdarma!

Hodnota Kč 2 830,-

Obj.č. 845X04 R220 Kč **44 390,-**

REMS Cento 22 V Basic P

Jako Obj.č. 845002, bez akumulátoru, bez rychlonabíječky. Bez řezného kolečka.

Obj.č. 845007 R220 Kč 39 600,-

Kč **36 890,-**

REMS 22V
LI-ION TECHNOLOGY

5,0 Ah 9,0 Ah

Power-Packs – Strana 34

500 W
jen 17,6 kg

Kvalitní německý výrobek



ZDARMA*



Vnitřní odhrotovač trubek do DN 100 – ideální pro trubky systémů s lisovanými tvarovkami aj.

Patent EP 2 500 122

REMS REG 28–108

Vnitřní odhrotovač trubek pro trubky Ø 28–108 mm, Ø ¾–4". Pro elektrický otáčivý pohon prostřednictvím řezného kolečka stroje na dělení trubek REMS Cento, REMS Cento 22 V (s řezným kolečkem REMS obj.č. 845050 nebo 845053).

Obj.č. 113840 R Kč 8 530,-

Kč **7 190,-**



Patent EP 2 058 067

REMS REG 10–54 E – také na elektrický pohon

Odhrotovač na vnější a vnitřní odhrotování trubek Ø 10–54 mm, ½–2%. Také pro elektrický pohon prostřednictvím REMS Helix a jiných vrtacích šroubováků (počet otáček ≤ 300 min⁻¹), prostřednictvím stroje na dělení trubek REMS Cento (od data výroby 09/2011), REMS Cento 22 V nebo prostřednictvím kotoučové pily na kovy REMS Turbo Cu-INOX (od data výroby 09/2011).

Obj.č. 113835 R Kč 3 580,-

Kč **2 800,-**

Příslušenství REMS Cento / REMS Cento 22 V



Posuvová páka s nástrčnou pružinou
k ovládní pohonného stroje na podlaze
Obj.č. 845218 R

Kč 2 350,-

Řezné kolečko REMS Cu-INOX
na trubky systémů s lisovanými tvarovkami
z nerezové oceli, mědi, uhlíkové oceli
Obj.č. 845050 R

Kč 2 830,-

Řezné kolečko REMS Cu
speciálně na trubky systémů s lisovanými tvarovkami z mědi
Obj.č. 845053 R

Kč 2 830,-

Řezné kolečko REMS St
na ocelové, litinové trubky (SML)
Obj.č. 845052 R

Kč 2 830,-

Řezné kolečko REMS V, s 10
na plastové a vrstvené trubky, tloušťka stěny ≤ 10 mm
Obj.č. 845051 R

Kč 2 830,-

Řezné kolečko REMS C-SF
k dělení uhlíkových ocelových trubek při současném
vytvoření sražených hrany pro svařování
Obj.č. 845055 R

Kč 2 830,-

Řezné kolečko REMS RF
k dělení podélně svařovaných nerezových ocelových
trubek EN1124 (dešťových svodů) s REMS Cento RF.
Obj.č. 845054 R

Kč 2 830,-

Podpěra trubek 1
výškově nastavitelná, pro trubky Ø 40–110 mm, Ø 1½–4",
při ovládní jednotky posuvnou pákou na podlaze
Obj.č. 845220 R

Kč 3 910,-

Vodící kladka, sada 4 kusů,
z kalené přesné ocelové trubky
Obj.č. 845118 R

Kč 5 490,-

Vodící kladka INOX, sada 4 kusů,
z nerezové ocelové trubky
Obj.č. 845110 RINOX

Kč 7 780,-

Označovací přístroj
k označení nástrčné hloubky tvarovek na trubkách.
Pro REMS Cento, REMS Cento 22 V.
Obj.č. 845530 R

Kč 5 480,-

Podstavec
Obj.č. 849315 R

Kč 5 630,-

Podstavec pojizdný
Obj.č. 849310 R

Kč 9 100,-

Sada příslušenství 1
obsahující podstavec a REMS Herkules 3B
Obj.č. 120X01 R Kč 14 190,-

Kč 11 590,-

Sada příslušenství 2
obsahující Jumbo, Herkules 3B a Herkules Y
Obj.č. 120X02 R Kč 25 150,-

Kč 20 190,-

Sada příslušenství 3
obsahující Jumbo E a Herkules 3B
Obj.č. 120X03 R Kč 16 170,-

Kč 11 990,-

Sada příslušenství 4
obsahující pojizdný podstavec a REMS Herkules 3B
Obj.č. 120X04 R Kč 17 670,-

Kč 13 990,-

REMS REG – robustní kvalitní nástroj na vnější a vnitřní odhrotování trubek.



Na ocelové nerezové trubky, jiné ocelové trubky,
měděné, mosazné, hliníkové a plastové trubky.

REMS REG 8–35
Odhrotač na vnější a vnitřní odhrotování trubek
Ø 8–35 mm, ¾–1 ¼".
Obj.č. 113825 R Kč 1 710,-

Kč 1 300,-

REMS REG 10–54
Odhrotač na vnější a vnitřní odhrotování trubek
Ø 10–54 mm, ½–2 ½".
Obj.č. 113830 R Kč 1 950,-

Kč 1 500,-

Patent EP 2 058 067

REMS REG 10–54 E – také na elektrický pohon

Odhrotač na vnější a vnitřní odhrotování trubek Ø 10–54 mm, ½–2 ½". Také pro elektrický pohon prostřednictvím REMS Helix a jiných vrtacích šroubováků (počet otáček ≤ 300 min⁻¹), prostřednictvím strojů na dělení trubek REMS Cento (od data výroby 09/2011), REMS Cento 22 V nebo prostřednictvím kotoučové pily na kovy REMS Turbo Cu-INOX (od data výroby 09/2011).
Obj.č. 113835 R Kč 3 580,-

Kč 2 800,-



REMS DueCento – dělení do Ø 225 mm.

Pravouhle. Bez třísek. Vhodné pro svařování. Rychle. Bez vnějšího otřepu. Na sucho. Univerzální pro mnoho druhů trubek.

Jedinečný! Patent EP 1 782 904

Poháněné řezné kolečko a přímočarý posuv pro rychlé dělení.

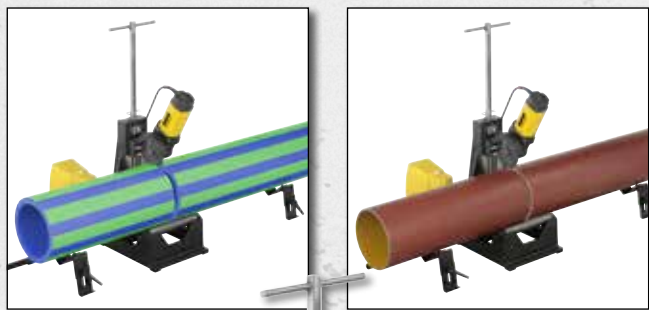

Kvalitní německý výrobek

REMS DueCento Basic

Stroj na dělení trubek k rychlému, pravouhlému dělení trubek Ø 40–225 mm, bez vnějšího otřepu. Pro trubky systémů s lisovanými tvarovkami z nerezavějící oceli, uhlíkové oceli, mědi, Ø 54–225 mm. Pro ocelové trubky EN 10255 (DIN 2440) DN 40–150, Ø 1½–6", litinové trubky (SML) EN 877 (DIN 19522) DN 50–200, plastové trubky SDR 11, tloušťka stěny s ≤ 21 mm, Ø 40–225 mm, Ø 1¼–8", vrstvené trubky Ø 40–110 mm. S bezúdržbovou převodkou, osvědčeným univerzálním motorem 230 V, 50–60 Hz, 1200 W. Otáčky 115 min⁻¹. Vodicí kladky z kalených přesných ocelových trubek na trubky Ø 100–225 mm, Ø 4–6". Bezpečnostní nožní spínač. Očkový klíč. Bez řezného kolečka. 2 kusy podpěr trubek 1 pro trubky Ø 100–225 mm, Ø 4–8". V kartonu.
Obj.č. 845004 R220 Kč 74 700,-

ZDARMA*



Super nabídka !*

Při zakoupení REMS DueCento Basic obdržíte 3 řezná kolečka dle Vašeho výběru zdarma! Ušetříte navíc mezi Kč 8 490,- až Kč 10 740,-.

Obj.č. 845X03 R220 Kč **72 890,-**

Řezné kolečko REMS Cu-INOX

na trubky systémů s lisovanými tvarovkami z nerezové oceli, mědi, uhlíkové oceli
Obj.č. 845050 R

Kč **2 830,-**

Řezné kolečko REMS Cu

speciálně na trubky systémů s lisovanými tvarovkami z mědi
Obj.č. 845053 R

Kč **2 830,-**

Řezné kolečko REMS St

na ocelové, litinové trubky (SML)
Obj.č. 845052 R

Kč **2 830,-**

Řezné kolečko REMS V, s 10

na plastové a vrstvené trubky, tloušťka stěny s ≤ 10 mm
Obj.č. 845051 R

Kč **2 830,-**

Řezné kolečko REMS P, s 21

na plastové a vrstvené trubky, tloušťka stěny s ≤ 21 mm
Obj.č. 845057 R

Kč **3 580,-**

Řezné kolečko REMS C-SF

speciálně pro trubky systémů s lisovanými tvarovkami/s nástrčnými tvarovkami z uhlíkové oceli, současně se vytváří sražená hrana.
Obj.č. 845055 R

Kč **2 830,-**

Podpěra trubek 1

výškově nastavitelná, pro trubky Ø 100–225 mm, Ø 4–8"
Obj.č. 845220 R

Kč **3 910,-**

Podpěra trubek 2

výškově nastavitelná, pro trubky Ø 40–110 mm, Ø 1½–4"
(nutný nástavec s vodicími kladkami)
Obj.č. 845230 R

Kč **3 910,-**

Nástavec s vodicími kladkami

k dělení trubek Ø 40–110 mm, Ø 1½–4"
Obj.č. 845060 R

Kč **6 230,-**

REMS Herkules XL 12" – Super stabilní pro trubky do 12".



REMS Herkules XL 12"

Výškově stavitelná, sklopná podpěra materiálu na trubky, plný materiál, Ø 1¼–12", Ø 42–324 mm. Nosné zatížení s ≤ 450 kg. V kartonu.
Obj.č. 120125 R Kč 9 260,-

Kč **7 290,-**



do
2"



Kvalitní německý výrobek

*Okolní teplota/teplota vody cca 18°C.

REMS Eskimo – zmrazit místo vyprázdnit. Super rychlý. Automatický přívod zmrazovacího média.

Obzvláště úzké, nezničitelné zmrazovací manžety. Vysoký tepelný výkon, např. ¾" ocelovou trubku za pouhé 4 min.*

REMS Eskimo Set

Zmrazovač trubek pro zmrazovací médium kyslíčník uhlíčitý. Pro ocelové, měděné, plastové a vrstvené trubky, Ø ½–2", Ø 10–60 mm. Po 2 kusech zmrazovacích manžet v 10 různých velikostech pro celkový pracovní rozsah, připojení na láhev s T-rozdělovačem, uzavírací matice, 2 rukojeti s injektorem, 2 vysokotlaké hadice. V pevném kufru.
Obj.č. 130002 R Kč 15 270,-

Kč **11 290,-**

do
2"



Vysoký chladicí výkon, např. ¾" ocelová trubka během pouhých 9 min*.



Kvalitní německý výrobek

*Okolní teplota/teplota vody cca 20°C.

REMS Frigo 2 F-Zero – elektricky zmrazit místo vyprázdnit. Super rychle do 2".

Jednodílné zmrazovací hlavy pro hlavní pracovní rozsah Ø ¼–1" popř. Ø 15–35 mm, nejsou nutné žádné redukční vložky. Mimořádně kompaktní mrazicí hlavy s geometricky speciálně vytvořenými prohlubněmi k upnutí na pokaždé rozdílné průměry trubek. Velmi úzké, jenom 50 mm široké. Všude použitelné, i na úzkých místech. Není nutné žádné mazání /pasty.

REMS Frigo 2 F-Zero

Elektrický zmrazovač trubek s uzavřeným oběhem zmrazovacího média. Na ocelové, měděné, plastové, vrstvené trubky, Ø ½–2", Ø 10–60 mm. Zmrazovací agregát 230 V, 50 Hz, 430 W, 2 hadice s chladivem, 2,5 m dlouhé, 2 upínací pásky, 2 LCD-digitální teploměry, láhev s rozprašovačem. Výbava pro Ø ¼–1¼", 15–42 mm. V pevném krytu z ocelového plechu. V kartonu.
Obj.č. 131012 R220 Kč 47 370,-

Kč **32 490,-**



Rozšiřovací sada 1½–2" /

54–60 mm

Obj.č. 131160 R Kč 6 640,-

Kč **3 150,-**

Robustní kvalitní nářadí pro tvrdé zatížení a dlouhou životnost.



REMS Catch S 1" + S 1½" + W 240

Hasák s čelistmi tvaru S, švédský model DIN 5234 – tvar C. Sika kleště s prostrčeným kloubem (femeslo), nastavitelné do 7 poloh. ISO 8976.
Obj.č. 116X01 R Kč 4 080,-

Kč **2 390,-**

Robustní provedení z chrom-vanadové oceli, celokovově zápustkově kované, zušlechtněné, s práškovým nástřikem. Kalené ozubení, vysoce odolné proti opotřebení.



REMS Catch S 1" + S 1½" + S 2"

Hasák s čelistmi tvaru S, švédský model DIN 5234 – tvar C.
Obj.č. 116X02 R Kč 5 870,-

Kč **3 390,-**



Novinka



REMS 22V
LI-ION TECHNOLOGY
1,5Ah 2,5Ah 5,0Ah 9,0Ah

Power-Packs – Strana 34



Kvalitní německý výrobek

REMS Hydro-Swing 22 V – Ohýbejte trubky tam, kde budou položeny. Mobilní, snadno ovladatelná, lehká. Univerzálně použitelná pro mnoho druhů trubek.

Akumulátor Li-Ion 21,6V, 1,5Ah, pro ca. 66 ohýbů nerezavějící ocelové trubky systémů s lisovanými tvarovkami Ø 22 mm na jedno nabití akumulátoru.

REMS Hydro-Swing 22 V

Akumulátorová ohýbačka trubek Ø 10–32 mm, Ø 3/8–7/8", do 90°. Měkké měděné trubky Ø 10–22 mm, Ø 3/8–7/8", s ≤ 1 mm, měkké opláštěné měděné trubky Ø 10–18 mm, Ø 3/8–7/8", s ≤ 1 mm, trubky systémů s lisovanými tvarovkami z nerezavějící oceli s obsahem niklu Ø 12–22 mm, s ≤ 1,2 mm, měkké C-oceli opláštěné Ø 12–18 mm, s ≤ 1,2 mm, měkké přesné ocelové trubky Ø 10–22 mm, s ≤ 1,5 mm, vrstvené trubky Ø 14–32 mm. Elektrohydraulický pohon s akumulátorovým motorem 21,6 V, 380 W, s vysokou tažnou silou, robustní planetovou převodovkou, mimoosým pístovým čerpadlem a kompaktním vysokovýkonným hydraulickým systémem, bezpečnostní spínač. LED-pracovní svítlna. Akumulátor Li-Ion 21,6 V, 1,5 Ah, rychlonabíječka 220–240 V, 50–60 Hz, 70 W. Do Ø 26 mm ohýbacími segmenty, s držákem smýkadel H-S Ø 10–26 mm se smýkadly. Do Ø 32 mm ohýbacími segmenty, s 2 držáky smýkadel Ø 10–26 mm a Ø 32 mm se smýkadly. V kufru systému XL-Boxx.

Měkké měděné trubky aj.

Set 12-15-18-22

Obj.č. 153410 R220 Kč 35 670,-

Kč **29 690,-**

Vrstvené trubky aj.

Set 16-18-20-25/26-32

Obj.č. 153417 R220 Kč 40 770,-

Kč **33 590,-**

Vrstvené trubky, měkké měděné trubky aj.

Set 10-12-14-15-16-17-18-20-22-25/26-32,

3/8 - 1/2 - 5/8 - 3/4 - 7/8"

Obj.č. 153418 R220 Kč 45 570,-

Kč **37 190,-**

REMS Hydro-Swing 22 V INOX

REMS Hydro-Swing 22 V s ohýbacími segmenty z hliníku, zvláště také pro Geberit Mapress Edelstahl (EN 10088, 1.4401), Geberit Mapress Edelstahl (EN 10088, 1.4521, bez niklu), Geberit Mapress C-Stahl (EN 10305-3, 1.0034 (E195)), Viega Sanpress (EN 10088, 1.4401), Viega Prestabo (EN 10305-3, 1.0308 (E235)).

Trubky systémů s lisovanými tvarovkami z nerezavějící oceli, měkké měděné trubky aj.

Set 15-18-22

Obj.č. 153419 R220 Kč 38 070,-

Kč **31 190,-**

Hydro-Swing 22 V Basic-Pack\P

Bez akumulátoru, bez rychlonabíječky. Bez ohýbacích segmentů, bez unášečů smýkadel. V kufru systému XL-Boxx. Obj.č. 153402 R22 Kč 20 370,-

Kč **17 690,-**

REMS Swing – ohýbejte trubky tam, kde budou položeny do Ø 32 mm.

Super rychlá práce díky praktické multifunkční páce pro rychlý posuv vpřed a vzad. Ozubený hřeben z kalené oceli.



Kvalitní německý výrobek

REMS Swing

Jednoruční ohýbačka trubek Ø 10–32 mm, Ø 3/8–7/8", do 90°. Měkké měděné trubky Ø 10–22 mm, Ø 3/8–7/8", s ≤ 1 mm, měkké opláštěné měděné trubky Ø 10–18 mm, Ø 3/8–7/8", s ≤ 1 mm, měkké opláštěné uhlíkové ocelové trubky systémů s lisovanými tvarovkami Ø 12–18 mm, s ≤ 1,2 mm, měkké přesné ocelové trubky Ø 10–18 mm, s ≤ 1 mm, vrstvené trubky Ø 14–32 mm. Do Ø 26 mm s pohonem ohýbačky, ohýbacími segmenty, unášečem smýkadel S Ø 10–26 mm se smýkadly, v pevném kufru z ocelového plechu/kufru. Do Ø 32 mm s pohonem ohýbačky, ohýbacími segmenty, 2 unášeči smýkadel Ø 10–26 mm a Ø 32 mm se smýkadly, v pevném kufru.

měděné trubky aj.

Set 12-15-18-22

Obj.č. 153025 R Kč 9 180,-

Kč **6 990,-**

vrstvené trubky aj.

Set 14-16-18-20-25/26

Obj.č. 153022 R Kč 9 570,-

Kč **7 590,-**

vrstvené trubky aj.

Set 16-18-20-25/26-32

Obj.č. 153023 R Kč 15 540,-

Kč **12 290,-**



Kvalitní německý výrobek



Novinka



REMS Hydro-Swing – Práce bez námahy díky olejovému hydraulickému převodu síly. Ideální pro vrstvené trubky do Ø 32 mm.

Také pro nerezové ocelové trubky do Ø 22 mm.

REMS Hydro-Swing

Olejová hydraulická ruční ohýbačka Ø 10–32 mm, Ø 3/8–7/8", do 90°. Měkké měděné trubky Ø 10–22 mm, Ø 3/8–7/8", s ≤ 1 mm, měkké opláštěné měděné trubky Ø 10–18 mm, Ø 3/8–7/8", s ≤ 1 mm, trubky systémů s lisovanými tvarovkami z nerezavějící oceli s obsahem niklu Ø 12–22 mm, s ≤ 1,2 mm, měkké C-oceli opláštěné Ø 12–18 mm, s ≤ 1,2 mm, měkké přesné ocelové trubky Ø 10–22 mm, s ≤ 1,5 mm, vrstvené trubky Ø 14–32 mm. Do Ø 26 mm s pohonem, ohýbacími segmenty, s držákem smýkadel H-S Ø 10–26 mm se smýkadly, v pevném kufru. Do Ø 32 mm s pohonem, ohýbacími segmenty, s 2 držáky smýkadel Ø 10–26 mm a Ø 32 mm se smýkadly, v pevném kufru.

Měkké měděné trubky aj.

Set 12-15-18-22

Obj.č. 153525 R Kč 18 750,-

Kč **13 790,-**

Vrstvené trubky aj.

Set 16-18-20-25/26-32

Obj.č. 153523 R Kč 20 640,-

Kč **15 690,-**

Vrstvené trubky, měkké měděné trubky aj.

Set 10 - 12 - 14 - 15 - 16 - 17 - 18 - 20 - 22 - 25/26 - 32,

3/8 - 1/2 - 5/8 - 3/4 - 7/8"

Obj.č. 153528 R Kč 22 860,-

Kč **18 290,-**

REMS Hydro-Swing INOX

REMS Hydro-Swing s ohýbacími segmenty z hliníku, zvláště také pro Geberit Mapress Edelstahl (EN 10088, 1.4401), Geberit Mapress Edelstahl (EN 10088, 1.4521, bez niklu), Geberit Mapress C-Stahl (EN 10305-3, 1.0034 (E195)), Viega Sanpress (EN 10088, 1.4401), Viega Prestabo (EN 10305-3, 1.0308 (E235)).

Trubky systémů s lisovanými tvarovkami z nerezavějící oceli, měkké měděné trubky aj.

Set 15-18-22

Obj.č. 153510 R Kč 19 770,-

Kč **15 690,-**



Kvalitní německý výrobek

REMS Python – ušetřte drahé tvarovky. Superlehké ohýbání do Ø 2", Ø 75 mm.

REMS Python

Olejová hydraulická ohýbačka pro přesné ohýbání trubek do 90°. Ocelové trubky EN 10225 Ø 3/8–2", vrstvené trubky Ø 32–63 mm. Pohon s držáky kluzných válečků, vrchní držák kluzných válečků se stranově posuvnou deskou pro kluzné válečky, 2 kluzné válečky, s ohýbacími segmenty St, popř. V. V pevné transportní bedně.

Ocelové trubky

Set St 3/8 - 1/2 - 3/4 - 1 - 1 1/4"

Obj.č. 590020 R Kč 42 900,-

Kč **33 890,-**

ocelové trubky

Set St 1/2 - 3/4 - 1 - 1 1/4 - 1 1/2 - 2"

Obj.č. 590021 R Kč 46 200,-

Kč **37 090,-**

Vrstvené trubky

Set V 40 - 50 - 63 mm

Obj.č. 590022 R Kč 43 500,-

Kč **35 690,-**

3-nohý podstavec

Obj.č. 590150 R

Kč **4 320,-**

Ohýbací segment a smýkadla 75 mm

Obj.č. 590063 R

Kč **17 930,-**

3-nohý podstavec (příslušenství)



REMS Curvo – ohýbání trubek bez vrásek do Ø 40 mm, 180°.

Ohýbat, místo drahých tvarovek!
REMS Curvo se již po několika málo ohybech zaplatí.

Bez svěráku.
Bez nastavování okamžitě použitelná.



1000 W – jen 8 kg

Kvalitní německý výrobek

REMS Curvo

Elektrická ohýbačka trubek Ø 10–40 mm, Ø ¼–1½", do 180°. Tvrdé, polotvrdé, měkké měděné trubky, i tenkostěnné, Ø 10–35 mm, Ø ¾–1½", měkké opláštěné měděné trubky, i tenkostěnné, Ø 10–18 mm, silnostěnné měděné trubky K65 pro chladicí a klimatizační techniku EN 12735-1 Ø ¾–1½", trubky systémů s lisovanými tvarovkami z nerezavějící oceli Ø 12–28 mm, C-oceli, také opláštěné, Ø 12–28 mm, měkké přesné ocelové trubky Ø 10–28 mm, ocelové trubky EN 10255 Ø ¼–¾", elektroinstalační trubky EN 50086 Ø 16–32 mm, vrstvené trubky Ø 14–40 mm a další. Pohonná jednotka s převody nevyžadujícími údržbu s bezpečnostní kluznou třecí spojkou, univerzálním motorem 230 V, 50–60 Hz, 1000 W, plynulým, elektronickým bezpečnostním spínačem, pravým a levým během. Nástrčný čep. Ohýbací segmenty a smýkadla¹. V pevném kufru z ocelového plechu.

Set 15-18-22

Obj.č. 580026 R220 Kč 45 600,-

Kč **37 990,-**

Set 15-22-28

Obj.č. 580040 R220 Kč 49 800,-

Kč **42 590,-**

Set 15-18-22-28

Obj.č. 580036 R220 Kč 52 500,-

Kč **44 690,-**



REMS Curvo 22 V – ohýbání trubek bez vrásek do Ø 40 mm, 180°. Mobilní, lehká, snadno ovladatelná.

Ohýbat, místo drahých tvarovek! REMS Curvo 22 V se již po několika málo ohybech zaplatí. Bez svěráku. Bez nastavování okamžitě použitelná. Akumulátor Li-Ion 21,6 V, 5,0 Ah, pro 90 ohybů nerezavějící ocelové trubky systémů s lisovanými tvarovkami Ø 22 mm na jedno nabití akumulátoru.



jen 8,5 kg

Kvalitní německý výrobek

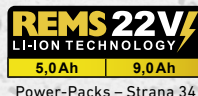

Power-Packs – Strana 34

REMS Curvo 22 V

Akumulátorová ohýbačka trubek Ø 10–40 mm, Ø ¼–1½", do 180°. Tvrdé, polotvrdé, měkké měděné trubky, i tenkostěnné, Ø 10–28 mm, Ø ¾–1½", měkké opláštěné měděné trubky, i tenkostěnné, Ø 10–18 mm, silnostěnné měděné trubky K65 pro chladicí a klimatizační techniku EN 12735-1 Ø ¾–1½", trubky systémů s lisovanými tvarovkami z nerezavějící oceli Ø 12–28 mm, C-oceli, také opláštěné, Ø 12–28 mm, měkké přesné ocelové trubky Ø 10–28 mm, ocelové trubky EN 10255 Ø ¼–¾", elektroinstalační trubky EN 50086 Ø 16–25 mm, vrstvené trubky Ø 14–40 mm a další. Pohonná jednotka s uzavřenou rukojetí, převody, pracujícími bez údržby, s bezpečnostní kluznou spojkou, akumulátorovým motorem 21,6 V s vysokou tažnou silou, elektronické bezpečnostní tlačítko pro plynulý pohyb, s okamžitým zastavením. Pravý a levý chod. Kontrola stavu stroje s ochranou proti přetížení, sledování teploty, kontrola stavu nabití. Akumulátor Li-Ion 21,6 V, 5,0 Ah, rychlonabíječka 100–240 V, 50–60 Hz, 90 W. Nástrčný čep. Ohýbací segmenty a smýkadla¹. V pevném kufru z ocelového plechu.

Set 15-18-22

Obj.č. 580051 R220 Kč 60 330,-

Kč **49 790,-**

Set P 15-18-22

Bez akumulátoru, bez rychlonabíječky.
Obj.č. 580091 R22 Kč 47 700,-

Kč **42 590,-**

Set 15-22-28

Obj.č. 580059 R220 Kč 64 530,-

Kč **53 690,-**

Set 15-18-22-28

Obj.č. 580053 R220 Kč 67 230,-

Kč **55 490,-**

Set P 15-18-22-28

Bez akumulátoru, bez rychlonabíječky.
Obj.č. 580092 R22 Kč 53 850,-

Kč **48 290,-**

Držák přístroje 3B

výškově nastavitelný, 3 nohy
Obj.č. 586100 R Kč 6 250,-

Kč **3 690,-**

¹REMS Curvo/Curvo 22 V Set se dodává s ohýbacími segmenty a smýkadly se vždy nejmenším poloměrem, viz. Katalog.



1000 W

Kvalitní německý výrobek



REMS Curvo 50 – ohýbání velkých trubek bez vrásek do Ø 50 mm, 90°.

Bez svěráku.

Bez nastavování okamžitě použitelná.

REMS Curvo 50 Basic-Pack

Elektrická ohýbačka trubek Ø 10–50 mm, do 90°. Ocelové trubky EN 10255 Ø ¼–1¼", nerezavějící ocelové trubky EN ISO 1127, EN 10217-7, Ø ½–1¼", s ≤ 2,6 mm, tvrdé, polotvrdé, měkké měděné trubky, Ø 10–42 mm, tenkostěnné měděné trubky Ø 10–35 mm, silnostěnné měděné trubky K65 pro chladicí a klimatizační techniku EN 12735-1 Ø ¾–1½", trubky systémů s lisovanými tvarovkami z nerezavějící oceli Ø 12–42 mm, C-oceli Ø 12–42 mm, C-oceli opláštěné Ø 12–28 mm, vrstvené trubky Ø 14–50 mm a další. Pohonná jednotka s převody nevyžadujícími údržbu s bezpečnostní kluznou třecí spojkou, univerzálním motorem 230 V, 50–60 Hz, 1000 W, plynulým, elektronickým bezpečnostním spínačem, pravým a levým během. Čtyřhranný unášec 35–50, podpěra 35–50, Nástrčný čep. V pevné transportní bedně.

Obj.č. 580110 R220 Kč 88 800,-

Kč **76 190,-**

Čtyřhranný unášec 10–40, podpěra 10–40

pro ohýbací segmenty a smýkadla REMS Curvo, REMS Curvo 22V, REMS Sinus, viz tabulka.

Obj.č. 582120 R

Kč **7 750,-**

REMS Sinus – ohyby trubek bez vrásek.

Kvalitní německý výrobek



REMS Sinus Set

Ruční ohýbačka trubek Ø 10–32 mm, Ø ¾–7/8", do 180°. Tvrdé, polotvrdé, měkké měděné trubky, i tenkostěnné, Ø 10–22 mm, Ø ¾–7/8", měkké opláštěné měděné trubky, i tenkostěnné, Ø 10–18 mm, trubky systémů s lisovanými tvarovkami z nerezavějící oceli, C-oceli opláštěné, Ø 12–18 mm, měkké vrstvené ocelové přesné trubky Ø 10–20 mm, elektroinstalační trubky EN 50086 Ø 16–20 mm, vrstvené trubky Ø 14–32 mm, a.j. Pohon, nástrčný čep. Těleso ohýbačky. Ohýbací segmenty a smýkadla. REMS sprej pro ohýbání. V pevném kufru z ocelového plechu.

Set 15-18-22

Obj.č. 154001 R Kč 20 550,-

Kč **14 590,-**

Set 14-16-18

Obj.č. 154002 R Kč 19 800,-

Kč **14 590,-**

Set 12-15-18-22

Obj.č. 154003 R Kč 23 100,-

Kč **17 090,-**

Set 10-12-14-16-18-22

Obj.č. 154004 R Kč 29 100,-

Kč **20 690,-**



Pracovní deska 1100×700×26 mm
Pracovní výška 800 mm
Hmotnost 28 kg
Nosné zatížení ≤ 300 kg

Pracovní deska 800×600×22 mm
Pracovní výška 800 mm
Hmotnost 23 kg
Nosné zatížení ≤ 300 kg

REMS Jumbo – snadno přenosný a lehký. Bleskurychle postaven a složen.



REMS Jumbo

Skládací pracovní stůl s lomeným pákovým uzávěrem.

Pracovní deska dle DIN 68 705. V kartonu.

Obj.č. 120200 R Kč 11 420,-

Kč **9 390,-**

REMS Jumbo E

Skládací pracovní stůl s lomeným pákovým uzávěrem.

Pracovní deska dle DIN 68 705. V kartonu.

Obj.č. 120240 R Kč 7 610,-

Kč **5 790,-**

Novinka



REMS Orkan 1360

Elektrický stavební ventilátor pro průmyslové použití. K větrání a odvětrání místností, meziprostor, šachet, dutin a k vzduchovému chlazení strojů, páty stanů, hal na konání společenských akcí. K podpoře výměny vzduchu ve vlhkých, zatuchlých sklepních prostorech, k podpoře vysoušení např. betonu, zdiva, omítky, potěru a k plnění např. skákacích hradů, horkovzdušných balónů. Kondenzátorový motor 230 V, 50 Hz, 145 W, určen k trvalému provozu. Velmi tichý chod. Množství vzduchu 1 360 m³/h. V stabilním plastovém plášti. V kartonu.

Obj.č. 132300 R220 Kč 10 470,-

Kč 8 390,-

Hadice na odvod vzduchu a sání

Ø 200 mm, délka 10 m, k nasávání vzduchu z místností, meziprostor, šachet, dutin, k odvádění nasátého vzduchu nebo prachu do venkovního prostoru a k plnění např. skákacích hradů či horkovzdušných balónů vzduchem. Pro REMS Orkan 1360.

Obj.č. 132307 R

Kč 4 060,-

Vak na zachytávání prachu

Ø 200 mm, délka 2 980 mm, pratelný, k zachytávání hrubého a jemného prachu do třídy prachu M. Pro REMS Orkan 1360.

Obj.č. 132308 R

Kč 3 750,-

Novinka

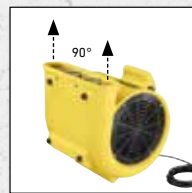

K podpoře elektrických odvlhčovačů vzduchu/stavebních vysoušečů.

REMS Orkan 2050 – Speciálně také k urychlení vysoušení např. betonu, zdiva, omítky, potěru.

REMS Orkan 2050

Elektrický stavební ventilátor pro průmyslové použití. K větrání a odvětrání místností, meziprostor, šachet, dutin a k vzduchovému chlazení strojů, páty stanů, hal na konání společenských akcí. Na podporu výměny vzduchu ve vlhkých, plísněmi zasažených sklepních prostorech. Speciálně také k urychlení vysoušení např. betonu, zdiva, omítky, potěru. Kondenzátorový motor 230 V, 50 Hz, 145 W, určen k trvalému provozu. Velmi tichý chod. Množství vzduchu 1 740/2 050 m³/h. V stabilním plastovém plášti. V kartonu.

Obj.č. 132301 R220 Kč 11 070,-

Kč 8 790,-



Návody k použití

Soupisys náhradních
dílů

Informace
o výrobcích

REMS App – všechny informace o produktech vždy a všude při ruce* – jednoduše a rychle.

Na stavbě nebo u vašeho prodejce: všechny návody k použití, soupisy náhradních dílů, veškeré informace o produktech nebo také filmy o produktech aj. jsou okamžitě vyvolatelné. Mimoto je Vám k dispozici množství dalších funkcí.



REMS App

Uživatelský software zdarma ke stažení přes Apple App Store nebo Android App u Google Play.

*Jen při existujícím datovém spojení přes provozovatele sítě nebo WLAN.

REMS Secco – pro vysoušení a odvlhčování.



Vysoušecí výkon
Množství vzduchu

≤ 80 l / 24 h
≤ 850 m³/h



Vysoušecí výkon
Množství vzduchu

≤ 50 l / 24 h
≤ 265 m³/h



Výkonný, vysoce účinný odvlhčovač vzduchu / stavební vysoušeč pro vysoušení prostorů, např. po škodách způsobených vodou z vodovodu, po záplavách, pro odvlhčení zatuchlých sklepních prostorů aj. a pro urychlené vysoušení např. betonu, zdiva, omítky, potěru. Pro podnikatelské použití v řemesle a v průmyslu.

REMS Secco 80 Set

Elektrický odvlhčovač vzduchu / stavební vysoušeč pro použití v podnikání. Pro vysoušení prostorů, pro odvlhčování sklepních prostorů aj. a pro vysoušení betonu, zdiva, omítky, potěru. Chladicí agregát s rotačním kompresorem a kondenzátorovým motorem 230 V, 50 Hz, 680 W, s automatickým systémem odmrazování horkým plynem, pro nepřetržitý provoz. Velmi tichý chod. Vysoušecí výkon ≤ 80 l / 24 h, množství vzduchu ≤ 850 m³/h. Elektronická řídicí jednotka s osvětleným 3" displejem a funkcí Memory. Elektronický vlhkoměr, počítač provozních hodin, počítač odběru proudu. Vzduchový filtr. V pevné skříni z ocelového plechu na pojízdném podstavci z ocelových trubek s velkými koly. V kartonu. Obj.č. 132010 R220 Kč 55 500,-

Super nabídka!*

Při koupi REMS Secco 80 Set obdržíte 1 měřič vlhkosti REMS Detect W zdarma. Ušetříte navíc Kč 5 970,-

132X01 R220 Kč **45 890,-**

Nádoba na kondenzát 11,5l

pro odvádění kondenzátu uvnitř plechové skříně.

Obj.č. 132100 R

Kč **1 370,-**

Sada výstupního vzduchu

sestavující z hadice výstupního vzduchu Ø 200 mm, 10 m dlouhé, s upevňovacími kovovými oky pro zavěšení na místě, s přípojovací přírubou, k rozdělování výstupního vzduchu v prostoru, pro odvlhčení dutých prostor, např. nad mezistropy, a k dodatečnému ofukování vlhkých ploch.

Obj.č. 132104 R

Kč **7 710,-**

REMS Secco 50 Set

Elektrický odvlhčovač vzduchu / stavební vysoušeč pro použití v podnikání. Pro vysoušení prostorů, pro odvlhčování sklepních prostorů aj. a pro vysoušení betonu, zdiva, omítky, potěru. Chladicí agregát s rotačním pístovým kompresorem a kondenzátorovým motorem 230 V, 50 Hz, 760 W, s elektronickým odmrazováním, pro nepřetržitý provoz. Velmi tichý chod. Vysoušecí výkon ≤ 50 l / 24 h, množství vzduchu ≤ 265 m³/h. Elektronická řídicí jednotka s osvětleným velkoplošným ovládacím polem a funkcí Memory. Elektronický měřič vlhkosti. Vzduchový filtr. Vnitřní 7,7l nádoba na koncentrát. V pevné plastové skříni s otočnými kolečky. V kartonu. Obj.č. 132011 R220 Kč 18 750,-

REMS Detect W

dielektrický měřič vlhkosti k nedestruktivnímu měření vlhkosti ve stavebních hmotách, např. betonu, zdivu, sádkě, dřevu.

Obj.č. 132115 R

Kč **5 970,-**

REMS Orkan

K podpoře elektrických odvlhčovačů vzduchu/stavebních vysoušečů. Pro zrychlené vysoušení a odvlhčování po záplavách a po škodách způsobených vodou z vodovodu je výhodné, zlepšit výměnu vzduchu elektrickými stavebními ventilátory REMS Orkan (strana 24).

Kč **16 690,-**

REMS bude CO₂-neutrální Pro lepší budoucnost

REMS plánuje být v příštích letech ve všech sídlech bilančně CO₂-neutrální. Přitom jsou energetická účinnost a ke klimatu přátelské získávání energie nejdůležitějšími ovládacími pákami. Již dnes je celková potřeba elektřiny pro výrobu v závodě ve Waiblingenu kryta ze 100 procent ke klimatu šetrnými obnovitelnými energiemi. „Pečet ok-power“ garantuje prostřednictvím certifikace podle přísných a jednotných kritérií výroby za použití ekologické energie, které podporují energetický přechod.

Výrobě má mimoto více energeticky účinných solárních zařízení přispět k získání energie. Další potřeba energie bude rovněž přestavěna na ke klimatu šetrné zdroje energie, např. z oleje na plyn. Ve vlastní kalibrně se starají moderní monitorovací systémy o to, aby bylo zajištěno optimalizované zpětné získávání tepla během celé doby výroby. Také při vývoji výrobků REMS jsou již zohledněny pro životní prostředí relevantní aspekty po celý životní cyklus. Nasazený tým specialistů přispívá nezbytným permanentním uskutečňováním mnoha dalších projektů ke snížení CO₂ a energetické účinnosti. Všichni zaměstnanci se mohou svými vlastními nápady a návrhy aktivně účastnit projektů. Tak může být rozpoznán stávající potenciál ke snížení CO₂ a včas uskutečněna opatření ke zlepšení. REMS očekává také od svých dodavatelů jednání přátelské k životnímu prostředí.

REMS si stanovil za cíl, udržitelným, ekologickým a sociálně odpovědným jednáním spotřebovávat méně zdrojů a potřebné zdroje získávat přátelsky ke klimatu. Těmito opatřeními se výrazně sníží CO₂-stopa. REMS tímto přebírá odpovědnost za lepší budoucnost.





Ideální pro instalátéra!

Topný článěk podle DVS.
Elektronické řízení teploty.
Rychloupínací zařízení vhodné i pro šikmé odbočky.

REMS SSM 160RS

Stroj s topným článkem pro svařování na tupo plastových trubek a tvarovek z PB, PE, PP, PVDF, PE Ø 40–90 mm SDR ≥ 6, PE Ø 40–110 mm SDR ≥ 9, PE Ø 40–125 mm SDR ≥ 11, PE Ø 40–140 mm SDR ≥ 17, PE Ø 40–160 mm SDR ≥ 21. Přístroj s topným článkem pro svařování na tupo s topným článkem povlakovaným teflonem 230 V, 50–60 Hz, 1200 W. Nastavitelná teplota 180–290°C, přednastaveno na PE trubky. Elektronická regulace teploty. Elektrický hoblík 230 V, 50–60 Hz, 500 W. Přítlačné zařízení. Ochranný kryt na topný článěk. Elektrický hoblík 230 V, 50–60 Hz, 500 W. Přítlačné zařízení. Rychloupínací zařízení, i pro šikmé odbočky, skládající se ze 2 svěráků majících po 2 upínacích vložkách pro trubky Ø 40, 50, 56, 63, 75, 90, 110, 125, 135, 140, 160 mm. 2 podpěry trubek Ø 160 mm s vložkami podpěr Ø 40, 50, 56, 63, 75, 90, 110, 125, 135, 140 mm. Pracovní klíč. Kufř z ocelového plechu na upínací vložky a vložky podpěr. Trubkový podstavec = Podstavec = Transportní zařízení.

Obj.č. 252026 R220 Kč 116 700,-

Kč **93 290,-**



Kvalitní německý výrobek



REMS EMSG 160 – automatické svařování.

Elektronické řízení.
Akustická a optická kontrola průběhu svařování.

REMS EMSG 160

Přístroj na svařování elektrotvarovek, 230 V, 50 Hz, 1150 W, na svařování odpadních trub elektrotvarovkami z PE výrobců Akatherm-Euro, Coes, Geberit, Valsir, Waviduo, Ø 40–160 mm. Elektronicky řízen, s akustickou a optickou kontrolou průběhu svařování. V pevném krytu z plastu, odolného proti nárazům, s nosným popruhem. Svařovací vedení 4,40 m. V kartonu.

Obj.č. 261001 R220 Kč 19 160,-

Kč **16 390,-**



REMS MSG – racionální polyfúzní svařování tvarovek.

Topné články v souladu s DVS. Vysoce hodnotný PTFE potah.



REMS MSG 63 FE Set 20-25-32

Přístroj s topným článkem pro polyfúzní svařování plastových trubek a tvarovek z PB, PE, PP, PVDF. Topný článěk 230 V, s PTFE potaženými topnými hrdly, topnými objímkami pro Ø 20, 25, 32 mm. Pevně nastavená teplota na 263°C pro PP-trubky, s elektronickou regulací teploty. Odkládací stojan. Držák pro pracovní stůl k připevnění přístroje v horizontální nebo vertikální poloze. Šestihranný klíč pro montáž a demontáž topných hrdel a topných objímek. V pevném kufřu z ocelového plechu.

Obj.č. 256233 R220 Kč 14 190,-

Kč **10 790,-**

REMS Mini-Press 22 V ACC a REMS Mini-Press S 22 V ACC – skutečně jednoruční radiální lisy! Univerzální do Ø 40 mm. Super lehký. Super malý. Super snadno ovladatelný. Super rychlý. Otočný o 360°.

Akumulátor Li-Ion 21,6 V, 2,5 Ah pro ca. 200 zalisování na Viega Profipress DN 15 na jedno nabití akumulátoru.



Zvláště "mini"
< 31 cm (V 15)

Patent EP 1 952 948

Obzvláště kompaktní konstrukce a neaprátná hmotnost lisovacích kleští REMS Mini díky speciálnímu umístění připojení lisovacích kleští.

Patent EP 2 347 862

Do lisovacích čelistí zapuštěná zahlobení k jistému a bezpečnému vedení spojovacích příložek pro lisování bez přesazení.



Automatic Circuit Control

S automatickým zpětným chodem



Power-Packs – Strana 34

REMS Mini-Press 22 V ACC Basic-Pack/ REMS Mini-Press S 22 V ACC Basic-Pack

Akumulátorový radiální lis 22 kN s nuceným chodem pro výrobu lisovaných spojení Ø 10 – 40 mm, Ø 3/8 – 1 1/4". Pro pohon lisovacích kleští REMS Mini/lisovacích kroužků. Otočné uchycení lisovacích kleští s automatickým zajištěním. Elektrohydraulický pohon s akumulátorovým motorem 21,6 V, 380 W, s vysokou tažnou silou, robustní planetovou převodovkou, mimoosým pístovým čerpadlem a kompaktním vysokovýkonným hydraulickým systémem, bezpečnostní spínač. LED-pracovní svítlna. Akumulátor Li-Ion 21,6 V, 1,5 Ah, rychlonabíječka 220 – 240 V, 50 – 60 Hz, 70 W.



jen 2,5 kg

Kvalitní německý výrobek

jen 2,6 kg

ZDARMA*

Kč 40 790,-

Kufr z ocelového plechu

Kč 41 790,-

L-Boxx

Super nabídka!*

Při koupi REMS Mini-Press 22 V ACC Basic-Pack nebo REMS Mini-Press S 22 V ACC Basic-Pack obdržíte 3 lisovací kleště do 35 mm dle Vašeho výběru zdarma. Ušetříte navíc mezi Kč 8 550,- až Kč 18 240,-.

REMS Mini-Press 22 V ACC	Obj.č.	Kč	Obj.č. Super nabídka Včetně 3 lisovacích kleští do 35 mm	Akce Kč
Basic-Pack V pevném kufru z ocelového plechu.	578010 R220	45 600,00	578X05 R220	40 790,00
Basic-Pack V kufru systému L-Boxx.	578014 R220	46 500,00	578X09 R220	41 790,00
Basic-Pack\IP bez akumulátoru, bez rychlonabíječky. V pevném kufru z ocelového plechu.	578004 R22	33 600,00		28 190,00
Basic-Pack\IP bez akumulátoru, bez rychlonabíječky. V kufru systému L-Boxx.	578005 R22	34 500,00		29 090,00

REMS Mini-Press S 22 V ACC	Obj.č.	Kč	Obj.č. Super nabídka Včetně 3 lisovacích kleští do 35 mm	Akce Kč
Basic-Pack V pevném kufru z ocelového plechu.	578015 R220	45 600,00	578X08 R220	40 790,00
Basic-Pack V kufru systému L-Boxx.	578016 R220	46 500,00	578X10 R220	41 790,00
Basic-Pack\IP bez akumulátoru, bez rychlonabíječky. V pevném kufru z ocelového plechu.	578006 R22	33 600,00		28 190,00
Basic-Pack\IP bez akumulátoru, bez rychlonabíječky. V kufru systému L-Boxx.	578007 R22	34 500,00		29 090,00
Síťový zdroj Li-Ion 230 V/21,6 V pro síťový provoz 230 V místo akumulátoru Li-Ion 21,6 V	571567 R220	10 770,00		9 390,00



*Záruční podmínky a registrace prodloužení záruky výrobce na 5 let najdete pod www.rems.de/service.



Automatic Circuit Control

S automatickým zpětným chodem

Kvalitní německý výrobek



jen 2,4 kg

LED-pracovní svítlna



Jen 2,4 kg! Univerzální do Ø 40 mm. Super lehký. Super malý. Super snadno ovladatelný. Super rychlý. Otočný o 360°.

REMS Mini-Press 14V ACC Basic-Pack

Akumulátorový radiální lis 22 kN s nuceným chodem pro výrobu lisovaných spojení Ø 10–40 mm, Ø 3/8–1 1/4". Pro pohon lisovacích kleští REMS Mini/lisovacích kroužků. Otočné uchycení lisovacích kleští automatickým zajištěním. Elektrohydraulický pohon s akumulátorovým motorem 14,4 V, 380 W, s vysokou tažnou silou, robustní planetovou převodovkou, mimoosým pístovým čerpadlem a kompaktním vysokovýkonným hydraulickým systémem, bezpečnostní spínač. LED-pracovní svítlna. Akumulátor Li-Ion 14,4 V, 1,5 Ah, rychlonabíječka 220–240 V, 50–60 Hz, 10,8–18 V, 65 W. V pevném kufru z ocelového plechu. Obj.č. 578012 R220 Kč 38 400,-



Super nabídka!*

Při koupi REMS Mini-Press 14V ACC Basic-Pack obdržíte 3 lisovací kleště do 35 mm dle Vašeho výběru zdarma. Ušetříte navíc mezi Kč 8 550,- až Kč 18 240,-.

Obj.č. 578X04 R220 Kč **33 890,-**

Univerzální do Ø 110 mm. Kompaktní. Bleskově rychlý. Otočný o 360°.

Nucený chod a sledování lisovacího tlaku. Antivibrační systém. Automatické zajištění lisovacích kleští. Akumulátor Li-Ion 21,6 V, 2,5 Ah pro ca. 200 zalisování na Viega Profipress DN 15 na jedno nabití akumulátoru.

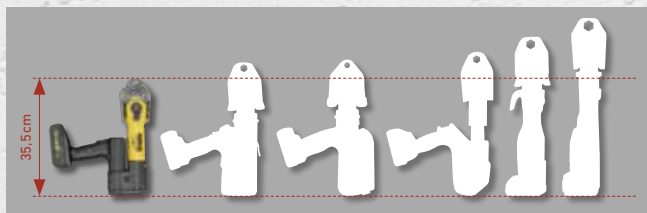

Malý mezi velkými.



1,5Ah | 2,5Ah | 5,0Ah | 9,0Ah

Power-Packs – Strana 34



Automatic Circuit Control

S automatickým zpětným chodem

Kvalitní německý výrobek



jen 3,2 kg

LED-pracovní svítlna

REMS Akku-Press 22V ACC Basic-Pack

Akumulátorový radiální lis 32 kN s nuceným chodem a sledováním lisovacího tlaku, pro výrobu lisovaných spojení Ø 10–108 (110) mm, Ø 3/8–4". K pohonu lisovacích kleští/lisovacích kroužků REMS a vhodných lisovacích kleští/lisovacích kroužků jiných výrobců. Otočné uchycení lisovacích kleští s automatickým zajištěním. Elektrohydraulický pohon s výkonným akumulátorovým motorem 21,6 V, 380 W, robustní planetovou převodovkou, mimoosým pístovým čerpadlem a kompaktním vysokovýkonným hydraulickým systémem. Antivibrační systém. Bezpečnostní spínač. LED-pracovní svítlna. Akumulátor Li-Ion 21,6 V, 2,5 Ah, rychlonabíječka 100–240 V, 50–60 Hz, 90 W.

REMS Akku-Press 22V ACC Basic-Pack

V pevném kufru z ocelového plechu.

Obj.č. 576010 R220 Kč 55 200,-

Kč **40 990,-**

REMS Akku-Press 22V ACC Basic-Pack

V kufru systému L-Boxx.

Obj.č. 576011 R220 Kč 56 100,-

Kč **41 990,-**

REMS Akku-Press 22V ACC Basic-Pack IP

Bez akumulátoru, bez rychlonabíječky. V pevném kufru z ocelového plechu.

Obj.č. 576001 R22 Kč 43 330,-

Kč **35 390,-**

REMS Akku-Press 22V ACC Basic-Pack IP

Bez akumulátoru, bez rychlonabíječky. V kufru systému L-Boxx.

Obj.č. 576002 R22 Kč 44 230,-

Kč **36 290,-**



←ACC→

Automatic Circuit Control

S automatickým zpětným chodem

Kvalitní německý výrobek

REMS TECHNOLOGY
LI-ION PLUS



jen 4,3 kg

LED-pracovní svítidla



Univerzální do Ø 110 mm. Kompaktní.
Bleskově rychlý. Otočný o 360°.

REMS Akku-Press 14 V Basic-Pack

Akumulátorový radiální lis 32 kN s vypínacím signálem pro výrobu lisovaných spojení Ø 10–108 (110) mm, Ø 3/4–4". Akumulátor Li-Ion 14,4 V, 3,0 Ah, rychlonabíječka 220–240 V, 50–60 Hz, 10,8–18 V, 65 W. V pevném kufru z ocelového plechu.
Obj.č. 571013 R220 Kč 38 400,-

Obj.č. 571X01 R220 Kč **34 490,-**

REMS Akku-Press 14 V ACC Basic-Pack

Akumulátorový radiální lis 32 kN s nuceným chodem pro výrobu lisovaných spojení Ø 10–108 (110) mm, Ø 3/4–4". Zbývající obsah dodávky viz shora.
Obj.č. 571014 R220 Kč 43 200,-

Obj.č. 571X02 R220 Kč **37 490,-**

ZDARMA*



+ dárkový balíček ke každému Basic-Packu:
1 akumulátorová LED-svítidla zdarma
2. akumulátor Li-Ion 14,4 V, 3,0 Ah zdarma
Hodnota Kč 6 990,-

Power-Edition – pro síťový provoz.
Také vhodný pro akumulátorový provoz.

←ACC→

Automatic Circuit Control

S automatickým zpětným chodem

Kvalitní německý výrobek



jen 4,5 kg

LED-pracovní svítidla



Univerzální do Ø 110 mm. Kompaktní.
Bleskově rychlý. Otočný o 360°.

Basic-Pack pro síťový provoz:

REMS Akku-Press 14 V ACC Power-Edition

Elektrohydraulický radiální lis 32 kN s nuceným chodem pro výrobu lisovaných spojení Ø 10–108 (110) mm, Ø 3/4–4". K pohonu lisovacích kleští/lisovacích kroužků REMS a vhodných lisovacích kleští/lisovacích kroužků jiných výrobců. Otočné uchycení lisovacích kleští s automatickým zajištěním. Elektrohydraulický pohon s výkonným akumulátorovým motorem 14,4 V, 380 W, robustní planetovou převodovkou, mimoosým pístovým čerpadlem a kompaktním vysokovýkonným hydraulickým systémem. Bezpečnostní spínač. Síťový zdroj Li-Ion 230 V/14,4 V pro síťový provoz 230 V namísto akumulátoru Li-Ion 14,4 V. V pevném kufru z ocelového plechu.
Obj.č. 571015 R220 Kč 44 400,-

Kč **34 290,-**

Příslušenství pro akumulátorový provoz:

Akumulátor Li-Ion 14,4 V, 3,0 Ah

Obj.č. 571555 R14

Kč **5 670,-**

Rychlonabíječka Li-Ion/Ni-Cd 230 V

Obj.č. 571560 R220

Kč **4 050,-**

←ACC→

Automatic Circuit Control

S automatickým zpětným chodem

Kvalitní německý výrobek



jen 4,7 kg



Univerzální do Ø 110 mm. Kompaktní.
Bleskově rychlý. Otočný o 360°.

REMS Power-Press Basic-Pack

Elektrohydraulický radiální lis 32 kN s vypínacím signálem pro výrobu lisovaných spojení Ø 10–108 (110) mm, Ø 3/4–4". K pohonu lisovacích kleští/lisovacích kroužků REMS a vhodných lisovacích kleští/lisovacích kroužků jiných výrobců. Otočné uložení lisovacích kleští s automatickým zajištěním. Elektrohydraulický pohon s osvědčeným univerzálním motorem 230 V, 50–60 Hz, 450 W, robustními planetovými převody, výstředníkovým pístovým čerpadlem a kompaktním, vysoce výkonným hydraulickým systémem. Bezpečnostní spínač. V pevném kufru z ocelového plechu.
Obj.č. 577011 R220 Kč 34 500,-

Kč **28 390,-**

REMS Power-Press ACC Basic-Pack

Elektrohydraulický radiální lis 32 kN s nuceným chodem pro výrobu lisovaných spojení Ø 10–108 (110) mm, Ø 3/4–4". Zbývající obsah dodávky viz shora.
Obj.č. 577010 R220 Kč 37 500,-

Kč **30 890,-**

Kvalitní německý výrobek

jen 4,7 kg



REMS Power-Press SE – univerzální do Ø 110 mm. Rychlé, jen v několika sekundách hotové, bezpečné lisování.

REMS Power-Press SE Basic-Pack

Elektrický radiální lis 32 kN pro výrobu lisovaných spojení Ø 10–108 (110) mm, Ø ¾–4". K pohonu REMS lisovacích kleští/lisovacích kroužků a vhodných lisovacích kleští/lisovacích kroužků jiných výrobců. Bezpečné usazení lisovacích kleští díky automatickému zajištění. Elektromechanický pohon s osvědčeným univerzálním motorem 230 V, 50–60 Hz, 450 W, s převody pracujícími bez údržby, s bezpečnostní kluznou spojkou a systémem posuvu s trápězovým zavítovým vřetenem, ochrana proti přetížení, s bezpečnostním spínačem. V pevném kufru z ocelového plechu.
Obj.č. 572111 R220 Kč 24 870,-

Kč **20 690,-**

←ACC→

Automatic Circuit Control

S automatickým zpětným chodem

Kvalitní německý výrobek



REMS Power-Press XL ACC – univerzální do Ø 110 mm.

Také pro Geberit Mapress Uhlíková ocel, Nerezová ocel, Měď v instalaci pitné vody a topení do Ø 108 mm.

Lisování Ø 10–108 mm jen v jedné pracovní operaci.

Superrychlé, např. Geberit Mapress Nerezová ocel Ø 108 mm jen za 15 s.

K pohonu REMS lisovacích kleští/lisovacích kroužků/lisovacích kroužků XL a vhodných lisovacích kleští/lisovacích kroužků jiných výrobců.

Otočné uchycení lisovacích kleští s automatickým zajištěním.

REMS Power-Press XL ACC Basic-Pack

Elektrohydraulický radiální lis 32 kN s nuceným chodem pro výrobu lisovaných spojení Ø 10–108 (110) mm, Ø ¾–4". K pohonu REMS lisovacích kleští/lisovacích kroužků/lisovacích kroužků XL a vhodných lisovacích kleští/lisovacích kroužků jiných výrobců. Bezpečné usazení lisovacích kleští díky automatickému zajištění. Elektrohydraulický pohon s osvědčeným univerzálním motorem 230 V, 50–60 Hz, 450 W, s převody pracujícími bez údržby, s bezpečnostní kluznou spojkou a systémem posuvu s trápězovým zavítovým vřetenem, s bezpečnostním spínačem. V kufru systému XL-Boxx.
Obj.č. 579012 R220 Kč 60 030,-

Kč **53 690,-**

←ACC→

Automatic Circuit Control

S automatickým zpětným chodem

Kvalitní německý výrobek



jen 6,5 kg

LED-pracovní svítlna



Lisování Ø 64–108 mm jen v jedné pracovní operaci. Antivibrační systém.

Superrychlé, např. Geberit Mapress Nerezová ocel Ø 108 mm jen za 15 s. S nuceným chodem. Jistá poloha mezikleští díky automatickému zajištění. Akumulátor Li-Ion 21,6 V, 5,0 Ah, pro ca. 150 zalisování Geberit Mapress Nerezová ocel Ø 108,0 mm na jedno nabití akumulátoru.



Power-Packs – Strana 34

REMS Akku-Press XL 45 kN 22 V ACC Basic-Pack Z7

Akumulátorový radiální lis 45 kN s nuceným chodem, pro výrobu lisovaných spojení XL Ø 64–108 mm, Ø 2½–4". K pohonu REMS lisovacích kroužků XL. Otočné uchycení lisovacích kroužků s automatickým zajištěním. Elektrohydraulický pohon s výkonným akumulátorovým motorem 21,6 V, 380 W, robustní planetovou převodovkou, mimoosým dvoupístovým čerpadlem a kompaktním vysokovýkonným hydraulickým systémem. Antivibrační systém. Bezpečnostní spínač. LED-pracovní svítlna. Akumulátor Li-Ion 21,6 V, 5,0 Ah, rychlonabíječka 100–240 V, 50–60 Hz, 90 W. Mezikleště Z7 XL 45 kN. V kufru systému XL-Boxx.
Obj.č. 579014 R220 Kč 84 210,-

Kč **71 590,-**

**REMS Eco-Press – univerzálně
použitelný až do Ø 26 mm.
Bleskové, bezpečné lisování.**

Kvalitní německý výrobek



jen 1,6 kg

Hnačí mechanismus REMS Eco-Press

Radiální ruční lis s aretovatelným koncovým dorazem na výrobu lisovaných spojů s plastovými a vrstvenými trubkami Ø 10–26 mm, Ø 3/8–1". K pohonu lisovacích kleští REMS. S dělitelnými trubkovými rameny. V balení ve smršťovací fólii.

Obj.č. 574000 R Kč 5 880,-

Kč **4 690,-**

**Lisovací kroužky REMS pro velké dimenze do Ø 54 mm.
Nasadit. Zalisovat. Hotovo.**

Lisovací kroužky REMS (PR-3S) se 3-mi na kloubovém kroužku výkyvně uloženými lisovacími segmenty pro náročná lisování velkých rozměrů. Optimální lisování díky radiálně řízenému pohybu lisovacích segmentů. Lisovací kontura M pro systémy s lisovacími tvarovkami Geberit Mapress a vhodné další systémy.

Lisovací kroužek REMS M 42 (PR-3S)	Obj.č. 572706 R	Kč 17 190,-
Lisovací kroužek REMS M 54 (PR-3S)	Obj.č. 572708 R	Kč 17 190,-
Mezikleště Z2	Obj.č. 572795 R	Kč 3 810,-
k pohonu lisovacích kroužků REMS (PR-3S) 42-54 mm	Obj.č. 572810 R	Kč 2 480,-
Kufr z ocelového plechu		
Kompletní sada lisovacích kroužků	Obj.č. 572060 R	Kč 40 660,-



Kvalitní německý výrobek

Kč **35 590,-**

**Lisovací kleště REMS – miliónkrát osvědčené.
Pro všechny běžné systémy s lisovanými tvarovkami.**

Vysoce zatížitelné lisovací kleště z kované a zvláště kalené speciální oceli. Lisovací obrysy lisovacích kleští / lisovacích kleští Mini REMS jsou specifické pro daný systém a odpovídají lisovacím obrysům daného systému s lisovanými tvarovkami. Díky tomu bezvadné, systematické odpovídající, bezpečné lisování. Lisovací čelisti lisovacích kleští s velice přesně zapracovanými a na CNC obráběcích centrech strojově přesně zaobleným lisovacím obrysem. Díky tomu významně menší výrobní tolerance než u pouze litého lisovacího obrysu.

Zpětné dosledování dle EN 1775:2007

Lisovací kleště / lisovací kleště Mini / lisovací kroužky REMS s lisovacím obrysem M, V, SA, B, RN a UP mají vždy vytvořeno specifické značení v lisovacím obrysu, jež zanechá po ukončení lisovacího cyklu trvalý otisk přímo na lisované tvarovce. Toto umožňuje uživateli také i po ukončení lisování ještě jednu kontrolu, zda byly pro zhotovení lisovaného spoje použity vhodné lisovací kleště resp. lisovací kroužek.

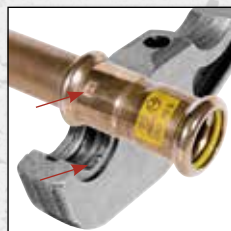

Tímto zpětným dosledováním splňuje REMS doporučení evropské normy EN 1775:2007 při instalaci systémů s lisovanými tvarovkami na plyn.

Příklad lisovacích kleští REMS M: Otisk "M" na lisované tvarovce za účelem zpětného dosledování dle EN 1775:2007



Všechny lisovací kleště REMS, které jsou v katalogu označeny * mají další připojení a pasují také do ručního radiálního lisu REMS Eco-Press. Díky tomu jednoduché, nákladově výhodné skladování.

Patent EP 2 027 971

REMS lisovací kleště Mini ACz, Fz, RFz, RFlz, VMPz s ozubením zabraňují tvorbě otřepů na lisovacím pouzdru.



Kvalitní německý výrobek

**Lisovací kleště REMS / Lisovací kleště
Mini M, V do 35 mm**

Kč **2 850,-**

**Lisovací kleště REMS / Lisovací kleště
Mini do 32 mm.
F, TH, U, UP, VP, G, B**

Kč **3 470,-**

**REMS sada lisovacích kleští Mini
M 15-18-22-28-35**

V kufru systému L-Boxx.
Obj.č. 578055 R Kč 23 460,-

Kč **15 590,-**

V 15-18-22-28-35

V kufru systému L-Boxx.
Obj.č. 578056 R Kč 23 460,-

Kč **15 590,-**

REMS sada lisovacích kleští

M 15-18-22-28-35
V kufru systému L-Boxx.
Obj.č. 571161 R Kč 23 540,-

Kč **15 590,-**

V 15-18-22-28-35

V kufru systému L-Boxx.
Obj.č. 571162 R Kč 23 540,-

Kč **15 590,-**



**Více lisovací kleště Mini
+ sady lisovacích kleští Mini**



**Více lisovací kleště
+ sady lisovacích kleští**

REMS lisovací kleště / REMS lisovací kleště Mini BMP ¼" – 1½" pro chladicí a klimatizační techniku.

REMS lisovací kleště Mini BMP pro systém s lisovanými tvarovkami Conex Bänninger >B< MaxiPro

Lisovací obrys	Obj.č.	Kč
BMP ¼"	578700	4 480,00
BMP ⅜"	578702	4 480,00
BMP ½"	578704	4 480,00
BMP ⅝"	578706	4 480,00
BMP ¾"	578708	4 480,00
BMP ⅞"	578710	4 480,00
BMP 1"	578712	4 480,00
BMP 1½"	578714	4 480,00



Patent EP 1 952 948
Patent EP 2 347 862

REMS sada lisovacích kleští Mini BMP ¼"-⅜"-½"-⅝"

V kufru systému L-Boxx.
Obj.č. 578090 R Kč 21 650,-

Kč **15 890,-**

REMS sada lisovacích kleští Mini BMP ¼"-⅜"-½"-⅝"-¾"-⅞"-1"-1½"

V kufru systému L-Boxx..
Obj.č. 578091 R Kč 39 550,-

Kč **28 490,-**

REMS lisovací kleště BMP pro systém s lisovanými tvarovkami Conex Bänninger >B< MaxiPro

Lisovací obrys	Obj.č.	Kč
BMP ¼"	571700	4 710,00
BMP ⅜"	571702	4 710,00
BMP ½"	571704	4 710,00
BMP ⅝"	571706	4 710,00
BMP ¾"	571708	4 710,00
BMP ⅞"	571710	4 710,00
BMP 1"	571712	4 710,00
BMP 1½"	571714	4 710,00

Novinka

Pro rozvody
trubek vedoucích
chladiivo do

48 bar

Conex Bänninger
>B< MaxiPro

REMS sada lisovacích kleští BMP ¼"-⅜"-½"-⅝"

V kufru systému L-Boxx.
Obj.č. 571184 R Kč 22 580,-

Kč **16 490,-**

REMS sada lisovacích kleští BMP ¼"-⅜"-½"-⅝"-¾"-⅞"-1"-1½"

V kufru systému L-Boxx.
Obj.č. 571185 R Kč 41 410,-

Kč **29 790,-**



Lisovací kroužky REMS 45° (PR-2B) – řešení problému pro těžko přístupná místa.

Např. výlomky zdí, volně položené trubky, šachty

Patent EP 2 774 725

REMS lisovací kroužek 45° (PR-2B), se 2 lisovacími čelistmi, pro bezpečné nasazení lisovacích čelistí na špatně přístupných místech díky šikmé poloze v úhlu 45°.

Lisovací kroužky REMS 45° (PR-2B)

Lisovací obrys	Obj.č.	Lisovací obrys	Obj.č.
M 12 45° (PR-2B)	574520 R	V 12 45° (PR-2B)	574502 R
M 15 45° (PR-2B)	574522 R	V 14 45° (PR-2B)	574532 R
M 18 45° (PR-2B)	574524 R	VG 14 45° (PR-2B)	574536 R
M 22 45° (PR-2B)	574526 R	V 15 45° (PR-2B)	574504 R
M 28 45° (PR-2B)	574528 R	V 16 45° (PR-2B)	574534 R
M 35 45° (PR-2B)	574530 R	VG 16 45° (PR-2B)	574538 R
F 16 45° (PR-2B)	574550 R	V 18 45° (PR-2B)	574506 R
F 20 45° (PR-2B)	574552 R	V 22 45° (PR-2B)	574508 R
F 26 45° (PR-2B)	574554 R	V 28 45° (PR-2B)	574510 R
F 32 45° (PR-2B)	574556 R	V 35 45° (PR-2B)	574512 R
TH 16 45° (PR-2B)	574558 R		
TH 20 45° (PR-2B)	574560 R		
TH 26 45° (PR-2B)	574562 R		
TH 32 45° (PR-2B)	574564 R		

Lisovací kroužky REMS 45° (PR-2B)

M, F, TH, V, VG 12 mm do 28 mm

Kč **3 180,-**

Lisovací kroužky REMS 45° (PR-2B)

M, F, TH, V, VG 32 mm do 35 mm

Kč **3 480,-**

Kvalitní německý výrobek



Mezikleště Mini Z1

k pohonu lisovacích kroužků REMS 45° (PR-2B). Vhodné pro REMS Mini-Press 14V ACC, REMS Mini-Press 22V ACC, REMS Mini-Press S 22V ACC.

Obj.č. 578558 RX

Kč **3 600,-**

Mezikleště Z1

k pohonu lisovacích kroužků REMS 45° (PR-2B). Vhodné pro všechny REMS radiální lisovací (mimo REMS Mini-Press 14V ACC, REMS Mini-Press 22V ACC, REMS Mini-Press S 22V ACC).

Obj.č. 574500 RX

Kč **3 590,-**

Kufr z ocelového plechu

s vložkou pro mezikleště Mini Z1 a mezikleště Z1, jakož i 6 kusů REMS lisovacích kroužků V 12-35 45° (PR-2B), příp. M 12-35 45° (PR-2B) příp. F 16-32 45° (PR-2B).

Obj.č. 574516 R

Kč **2 480,-**

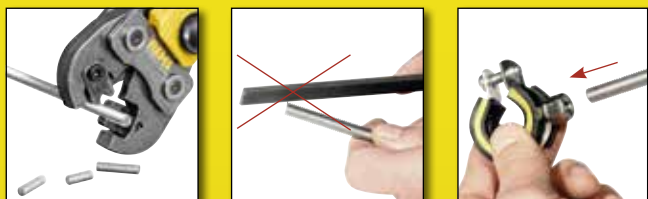

Dělicí kleště s 1 párem otočnými dělicími vložkami na ocel, nerezavějící ocel, M6–M12, až do pevnostní třídy 4.8 (400 N/mm²).



Kvalitní německý výrobek

Patent EP 1 952 948
Patent EP 2 347 862

Dělicí kleště REMS M – dělení závitových tyčí. Bleskově rychlé.

Všechny dělicí kleště M označené * mají další připojení pro ruční pohon prostřednictvím ručního radiálního lisu REMS Eco-Press. Díky tomu jednoduché, nákladově výhodné skladování.

Pro REMS Mini-Press 14 V ACC, REMS Mini-Press 22 V ACC, REMS Mini-Press S 22 V ACC:

Dělicí kleště REMS Mini – dělí během pouhých 2 sekund!

M 6 Obj.č. 578620
M 8 Obj.č. 578621
M 10 Obj.č. 578622 místo Kč 6 180,- nyní jen

Pro radiální lisu REMS (kromě REMS Mini-Press 14 V ACC, REMS Mini-Press 22 V ACC, REMS Mini-Press S 22 V ACC) a vhodné radiální lisu jiných výrobců:

Dělicí kleště REMS

M 6* Obj.č. 571890
M 8* Obj.č. 571895
M 10 Obj.č. 571865
M 12 Obj.č. 571870 místo Kč 6 180,- nyní jen

Kč **5 590,-**

např. lisovací obrys M pro systémy s lisovanými tvarovkami Geberit Mapress Uhlíková ocel, Nerezová ocel, Nerezová ocel plyn, Měď, Měď plyn.

Lisování do Ø 108 mm v jen jedné pracovní operaci.



REMS lisovací kroužky XL (PR-3S) do Ø 108 mm

Vysoce zatížitelné lisovací kroužky XL (PR-3S) a mezikleště Z6 XL nebo Z7 XL z kované a zvláště tvrdě speciální oceli. Lisovací obrysy REMS lisovacích kroužků XL (PR-3S) jsou specifické pro daný systém a odpovídají lisovacím obrysům příslušných systémů s lisovanými tvarovkami. Díky tomu bezvadné, systému odpovídající, bezpečné lisování.

Lisovací obrys	Obj.č.	Kč
M 66,7 XL (PR-3S) ^{3) 7)}	579107 R	29 700,00
M 76,1 XL (PR-3S) ^{3) 7)}	579101 R	29 700,00
M 88,9 G XL (PR-3S) ^{3) 7)}	579110 R	34 650,00
M 108,0 G XL (PR-3S) ^{3) 7)}	579111 R	34 650,00
XP 64,0 XL (PR-3S) ^{3) 7)}	579100 R	27 000,00
XP 66,7 XL (PR-3S) ^{3) 7)}	579108 R	29 700,00
XP 108,0 XL (PR-3S) ^{3) 7)}	579109 R	34 650,00

Mezikleště Z6 XL

k pohonu REMS lisovacích kroužků XL 64,0–108,0 (PR-3S) s REMS Power-Press XL.
Obj.č. 579120 R

Kč **9 540,-**

Mezikleště Z7 XL 45 kN

k pohonu REMS lisovacích kroužků XL 64,0–108,0 (PR-3S) s REMS Akku-Press XL 45 kN 22 V ACC.
Obj.č. 579123 R

Kč **10 140,-**

³⁾ K pohonu lisovacích kroužků XL (PR-3S) jsou nutné mezikleště Z6 XL nebo Z7 XL.
⁷⁾ Pohon prostřednictvím REMS Power-Press XL, REMS Akku-Press XL 45 kN 22 V ACC.

REMS lisovací kleště/lisovací kroužky VMP ¾ – 2" pro Viega Megapress/Megapress S

Pohon prostřednictvím všech radiálních lisů REMS s posuvnou silou 32 kN a vhodných radiálních lisů jiných výrobců. Ne pro instalace plynu.

Kvalitní německý výrobek



Lisovací obrys	Obj.č.	Kč
VMP ¾" (ØD 17,2 mm)	571740	5 490,00
VMP 1½" (ØD 21,3 mm)	571762	5 490,00
VMPz ¾" (ØD 26,9 mm)	571764	5 490,00
VMPz 1" (ØD 33,7 mm)	571767	5 490,00
VMPz 1¼" (S) (ØD 42,4 mm)	572413	18 000,00
VMPz 1½" (PR-3B) ¹⁾ (ØD 48,3 mm)	572844 R	12 240,00
VMPz 2" (PR-3B) ¹⁾ (ØD 60,3 mm)	572845 R	12 240,00

Mezikleště Z5

k pohonu REMS lisovacích kroužků VMPz 1½–2" (PR-3B)

Obj.č. 572802 RX

Kč **8 250,-**

¹⁾ K pohonu lisovacích kroužků (PR-3B) je třeba použít mezikleště Z5.

REMS lisovací kroužky VMP 2½ – 4" pro Viega Megapress S XL

Pohon prostřednictvím REMS Akku-Press XL 45 kN 22 V ACC s posuvnou silou 45 kN. Je třeba použít mezikleště Z7 XL 45 kN. Ne pro instalace plynu.

Kvalitní německý výrobek

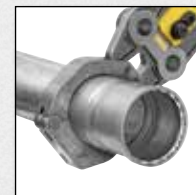

Lisovací kroužek VMPz s ozubením
Patent EP 2 027 971



Lisovací obrys	Obj.č.	Kč
VMPz 2½" XL (PR-3B) (ØD 66,7 mm)	579112 R	15 570,00
VMPz 3" XL (PR-3B) (ØD 79,4 mm)	579113 R	15 570,00
VMPz 4" XL (PR-3B) (ØD 104,8 mm)	579114 R	16 500,00

Mezikleště Z7 XL 45 kN

k pohonu REMS lisovacích kroužků VMPz 2½–4" XL (PR-3B)

Obj.č. 579123 R

Kč **10 140,-**

REHAU, TECE ...

např.:
aquatherm,
General Fittings,
IVT,
REHAU,
REVEL,
Seppelfricke,
TECE,
TIEMME,
Würth

jen 3,0 kg

←ACC→

Automatic Circuit Control

S automatickým zpětným chodem a kontrolou stavu nabití

Kvalitní německý výrobek

REMS 22V
LI-ION TECHNOLOGY
1,5Ah 2,5Ah 5,0Ah 9,0Ah

Power-Packs – Strana 34



LED-pracovní svítilna



REMS Ax-Press 25 22 V ACC – univerzální do Ø 40 mm. S automatickým zpětným chodem. Kompletní sortiment lisovacích hlav REMS, rychle vyměnitelných.

REMS Ax-Press 25 22 V ACC Basic-Pack

Akumulátorový axiální lis 20 kN k výrobě spojení tlakovými kroužky Ø 12–40 mm. 40 mm zdvih, k lisování spojení tlakovými kroužky s upínací roztečí a ≤ 82 mm. Pro pohon lisovacích hlav REMS. Elektrohydraulický pohon s výkonným akumulátorovým motorem s vysokou tažnou silou 21,6 V, 380 W výkonu, robustní planetovou převodovkou, mimoosým pístovým čerpadlem a kompaktním vysokovýkonným hydraulickým systémem, bezpečnostní spínač, otočné lisovací zařízení. LED-pracovní svítilna. Akumulátor Li-Ion 21,6 V, 1,5 Ah, rychlonabíječka 220–240 V, 50–60 Hz, 70 W. Bez lisovacích hlav. V pevném kufru z ocelového plechu.
Obj.č. 573022 R220 Kč 38 400,-

Super nabídka!*

Při koupi Basic-Packu obdržíte 3 sady lisovacích hlav dle Vašeho výběru zdarma. Ušetříte navíc mezi Kč 8 250,- až Kč 12 360,-.

Obj.č. 573X03 R220 Kč **33 890,-**

REMS Ax-Press 25 22 V ACC Basic-Pack\I

Jako Obj.č. 573022, bez akumulátoru, bez rychlonabíječky. Bez lisovacích hlav.
Obj.č. 573027 R22 Kč 28 800,-

Kč **23 990,-**

Jeden akumulátorový systém pro veškeré nářadí 22 V!

Vysoce zatížitelné akumulátory Li-Ion 21,6 V s kapacitou 1,5, 2,5, 5,0 nebo 9,0 Ah, pro dlouhou dobu chodu.

O 50 % více energie.*

Vysoce výkonné a lehké.



REMS Power-Pack 22 V, 1,5 Ah / 230 V, 90 W

2 kusy akumulátoru Li-Ion 21,6 V, 1,5 Ah, rychlonabíječka 100–240 V, 50–60 Hz, 90 W
Obj.č. 571589 R220 Kč 16 110,-

Kč **8 390,-**



REMS Power-Pack 22 V, 2,5 Ah / 230 V, 90 W

2 kusy akumulátoru Li-Ion 21,6 V, 2,5 Ah, rychlonabíječka 100–240 V, 50–60 Hz, 90 W
Obj.č. 571590 R220 Kč 17 910,-

Kč **9 290,-**



REMS Power-Pack 22 V, 5,0 Ah / 230 V, 90 W

2 kusy akumulátoru Li-Ion 21,6 V, 5,0 Ah, rychlonabíječka 100–240 V, 50–60 Hz, 90 W
Obj.č. 571591 R220 Kč 23 310,-

Kč **11 990,-**



REMS Power-Pack 22 V, 9,0 Ah / 230 V, 90 W

2 kusy akumulátoru Li-Ion 21,6 V, 9,0 Ah, rychlonabíječka 100–240 V, 50–60 Hz, 90 W
Obj.č. 571592 R220 Kč 27 270,-

Kč **14 990,-**

Rychlonabíječka 290 W pro kratší doby nabíjení:



REMS Power-Pack 22 V, 5,0 Ah / 230 V, 290 W

2 kusy akumulátoru Li-Ion 21,6 V, 5,0 Ah, rychlonabíječka 100–240 V, 50–60 Hz, 290 W
Obj.č. 571593 R220 Kč 31 890,-

Kč **16 790,-**



REMS Power-Pack 22 V, 9,0 Ah / 230 V, 290 W

2 kusy akumulátoru Li-Ion 21,6 V, 9,0 Ah, rychlonabíječka 100–240 V, 50–60 Hz, 290 W
Obj.č. 571594 R220 Kč 35 850,-

Kč **19 790,-**

*Akumulátor Li-Ion 21,6 V v porovnání s akumulátorem Akku Li-Ion 14,4 V.



**REMS Lumen – elektrické svícení.
S vysokou svítivostí. Snadno ovladatelný,
lehký. Plynule otočný.**



Novinka

REMS Lumen 5000

Elektrický LED stavební reflektor s vysokou svítivostí. 230 V, 50–60 Hz.
Světelný tok ≤ 5 000 lm, Výkon ≤ 50 W. Přívodní kabel 5 m. V kartonu.
Obj.č. 175220 R220 Kč 2 070,-

Kč **1 690,-**



Novinka

REMS Lumen 7000

Elektrický LED stavební reflektor s vysokou svítivostí. 230 V, 50–60 Hz.
Světelný tok ≤ 7 000 lm, Výkon ≤ 70 W. Přívodní kabel 5 m. V kartonu.
Obj.č. 175221 R220 Kč 2 490,-

Kč **1 990,-**



Novinka

REMS Lumen 10000

Elektrický LED stavební reflektor s vysokou svítivostí. 230 V, 50–60 Hz.
Světelný tok při stupni jasů 1 ≤ 5 000 lm, Výkon ≤ 50 W.
Světelný tok při stupni jasů 2 ≤ 10 000 lm, Výkon ≤ 100 W.
Přívodní kabel 5 m. V kartonu.
Obj.č. 175222 R220 Kč 3 180,-

Kč **2 590,-**



REMS teleskopický stativ 3B

na trojnožce, výškově nastavitelný, skládací
Obj.č. 175230 R

Kč **749,-**

**REMS Lumen 2800 22 V – svítí kdekoli.
S vysokou svítivostí. Mobilní, snadno
ovladatelný, lehký. Pro akumulátorový
a síťový provoz. Plynule otočný.**

Novinka



REMS 22V
LI-ION TECHNOLOGY
1,5Ah 2,5Ah 5,0Ah 9,0Ah
Power-Packs – Strana 34

Označení	Provozní hodiny h		
	Stupeň 1	Stupeň 2	Stupeň 3
Akumulátor Li-Ion 21,6V, 1,5 Ah	3,3	1,4	1,0
Akumulátor Li-Ion 21,6V, 2,5 Ah	5,4	2,4	1,6
Akumulátor Li-Ion 21,6V, 5,0 Ah	10,9	4,8	3,2
Akumulátor Li-Ion 21,6V, 9,0 Ah	19,6	8,6	5,7

REMS Lumen 2800 22 V Set Power-Edition.

Akumulátorový LED stavební reflektor s vysokou svítivostí. Pro akumulátorový a síťový provoz. Světelný tok ≤ 2800 lm. Zdroj napětí 220–240V, 50–60Hz, 138W. Bez akumulátoru, bez rychlonabíječky. V kartonu.
Obj.č. 175210 R220 Kč 3 690,-

Kč **2 990,-**

REMS Lumen 2800 22 V Set

Akumulátorový LED stavební reflektor s vysokou svítivostí. Pro akumulátorový a síťový provoz. Světelný tok ≤ 2800 lm. Akumulátor Li-Ion 21,6 V, 1,5 Ah, rychlonabíječka 220–240V, 50–60Hz, 70W. Zdroj napětí 220–240V, 50–60Hz, 138W. V kartonu.
Obj.č. 175211 R220 Kč 11 070,-

Kč **8 790,-**

REMS teleskopický stativ 3B

na trojnožce, výškově nastavitelný, skládací
Obj.č. 175230 R

Kč **749,-**

¹⁾Záruční podmínky a registrace prodloužení záruky výrobce na 5 let najdete pod www.rems.de/service.



Kvalitní německý výrobek



DW-0201 AS2032



W1.303



7808-649

REMS Spezial – vysoce legovaná závitořezná látka.

Na bázi minerálního oleje, smývateľná vodou.

REMS Spezial 5 l kanistr

Obj.č. 140100 R Kč 1 920,-

Kč **1 500,-**

REMS Spezial 600 ml sprej

Obj.č. 140105 R Kč 597,-

Kč **470,-**

REMS Sanitol – bezminerální závitořezná látka.

Zcela rozpustná ve vodě. Bez minerálního oleje, bez ethanolu.

Ke kontrole vypláchnutí zbarven do červena. Vynikající ochrana proti korozi.

REMS Sanitol 5 l kanistr

Obj.č. 140110 R Kč 4 470,-

Kč **3 560,-**

REMS Sanitol 600 ml sprej

Obj.č. 140115 R Kč 867,-

Kč **680,-**

REMS eva – instalátérova závítice.

Zvláště snadné nařezávání a řezání závitů díky přesnému provedení závitořezné hlavy, závitových čelistí a krytu jako kompaktní jednotky. Páka ráčny z oceli, potažená silným plastem.



Kvalitní německý výrobek

REMS eva Set R 1/2-3/4-1-1 1/4

Ruční závítice s rychlovýměnitelnými závitořeznými hlavami. Na trubkové závity 1/2 – 2", 16 – 50 mm, šroubové závity 6 – 30 mm, 1/4 – 1". Na pravé a levé závity. 1 ráčna pro celý rozsah řezání. Rychlovýměnitelné závitořezné hlavy R 1/2-3/4-1-1 1/4 se závitořeznými čelistmi na kónické trubkové závity ISO 7-1, EN 10226 (DIN 2999, BSPT) R pravé. V pevném kufru z ocelového plechu.

Obj.č. 520015 Kč 13 020,-

Kč **8 890,-**

REMS eva Set R 1/2-3/4-1-1 1/4-1 1/2-2

Ruční závítice s rychlovýměnitelnými závitořeznými hlavami R 1/2-3/4-1-1 1/4-1 1/2-2. V pevném kufru z ocelového plechu.

Obj.č. 520017 Kč 18 330,-

Kč **13 490,-**

Rychlovýměnitelné závitořezné hlavy REMS S

Řešení na těžko přístupných místech, např. ve výlomech zdí, na odkrytých trubkách, v šachtách. Přídavné, precizní trubkové vedení na straně krytu pro perfektní vystředění trubky a snadné nařezávání.



Kvalitní německý výrobek

Závitořezné hlavy REMS S Set R 3/8-1/2-3/4"

Rychlovýměnné závitořezné hlavy S, prodloužení 300 mm.

V pevném kufru z ocelového plechu.

Obj.č. 520025 R Kč 15 870,-

Kč **13 090,-**

REMS Amigo 2 – silný jako medvěd do 2".



1700 W
jen 6,5 kg

Kvalitní německý výrobek



REMS Amigo 2 Set R ½-¾-1-1¼-1½-2

Elektrická závitnice s rychlovýměnitelnými závitověznými hlavami. Pro trubkové závitě ½–2", 16–50 mm, šroubové závitě 6–30 mm, ¼–1". Pro pravé a levé závitě. Pohonná jednotka s převody nevyžadujícími údržbu, univerzálním motorem s vysokou tažnou silou 230 V, 50–60 Hz, 1700 W, bezpečnostním spínačem, výkon zvyšujícím automatickým přestavením uhlíkových kartáčků při volbě směru otáčení, pravý a levý chod. Opěrná vidlice pro oba směry otáčení. Rychlovýměnitelné závitovězné hlavy REMS eva na řezání trubkových kónických závitů ISO 7-1, EN 10226 (DIN 2999, BSPT) R ½-¾-1-1¼-1½-2 pravých. V pevném kufru z ocelového plechu.
Obj.č. 540020 R220 Kč 44 700,-

Kč **33 790,-**

REMS Amigo 2 Set + REMS Aquila 3B

Hodnota Kč 58 220,-

Obj.č. 540X01 R220 Kč **44 690,-**

REMS Amigo – nejmenší, nejlehčí, nejsilnější a nejrychlejší do 1¼".



1200 W
jen 3,5 kg

Kvalitní německý výrobek



REMS Amigo Set R ½-¾-1-1¼

Elektrická závitnice s rychlovýměnitelnými závitověznými hlavami. Pro trubkové závitě ½–1¼", 16–40 mm, šroubové závitě 6–30 mm, ¼–1". Pro pravé a levé závitě. Pohonná jednotka s převody nevyžadujícími údržbu, univerzálním motorem s vysokou tažnou silou 230 V, 50–60 Hz, 1200 W, bezpečnostním spínačem, výkon zvyšujícím automatickým přestavením uhlíkových kartáčků při volbě směru otáčení. Špičkový příkon až 1800 W. Pravý a levý chod, ochrana proti přetížení. Opěrná vidlice pro oba směry otáčení. Rychlovýměnitelné závitovězné hlavy REMS eva na řezání trubkových kónických závitů ISO 7-1, EN 10226 (DIN 2999, BSPT) R ½-¾-1-1¼ pravých. V pevném kufru z ocelového plechu.
Obj.č. 530020 R220 Kč 28 200,-

Kč **21 590,-**

REMS Amigo 22 V – mobilní, lehká, snadno ovladatelná.

Akumulátor Li-Ion 21,6 V, 9,0 Ah, pro cca 52 závitů ¾" na jedno nabití akumulátoru.



jen 5,6 kg

REMS 22V
LI-ION TECHNOLOGY
9,0Ah

Power-Packs – Strana 34

Kvalitní německý výrobek



REMS Amigo 22 V Set R ½-¾-1

Akumulátorová závitnice s rychlovýměnnými řezacími hlavami. Pro trubkové závitě ½–1", 16–32 mm, šroubové závitě 6–30 mm, ¼–1". Pro pravé i levé závitě. Pohonná jednotka s bezúdržbovou převodovkou, výkonným akumulátorovým motorem 21,6 V, 500 W, bezpečnostním krokovacím spínačem. Pravý a levý chod, kontrola stavu stroje s ochranou proti přetížení, sledování teploty, kontrola stavu nabití. Akumulátor Li-Ion 21,6 V, 9,0 Ah, rychlonabíječka 100–240 V, 50–60 Hz, 90 W. Opěrná vidlice pro oba směry otáčení. Rychlovýměnitelné závitovězné hlavy REMS eva pro kónické trubkové závitě ISO 7-1, EN 10226 (DIN 2999, BSPT) R pravé příp. pro závitě pro elektroinstalační trubky EN 60423 M. V pevném kufru z ocelového plechu.
Obj.č. 530015 R220 Kč 49 200,-

Kč **37 990,-**

REMS Amigo 22 V Set P R ½-¾-1

Jako Obj.č. 530015, bez akumulátoru, bez rychlonabíječky.

Obj.č. 530017 R22 Kč 37 200,-

Kč **28 790,-**

Kvalitní německý výrobek



REMS Tornado – třída sama pro sebe.

Automatické upínací sklíčidlo.
Univerzální automatická závitorezná hlava.
Automatické chlazení a mazání.

REMS Tornado 2000

Závitorezný stroj pro trubkové závity ($1/16$) $1/8$ –2", 16–63 mm, šroubové závity (6) 10–60 mm, $1/4$ –2". Pohonná jednotka s převody nevyžadujícími údržbu, nožní bezpečnostní spínač s nouzovým vypínačem, 2 automatická sklíčidla, automatické mazání a chlazení. Se sadou nářadí, které tvoří univerzální automatická závitorezná hlava pro všechny závity, také dlouhé závity, automaticky se otevírající, s automatikou délky závitu pro kónické závity, závitorezné čelisti pro trubkové závity kónické ISO 7-1, EN 10226 (DIN 2999, BSPT) R $1/2$ – $3/4$ " a R 1–2" pravé, odřezávač trubek, zařízení na vnitřní odhroťování trubek, přítlačná páka. Výškově nastavitelná podpěra pro odkládání materiálu. Možnost výběru ze 3 motorů. Přenosné provedení na 3 trubkových nohách, s odnímatelnou velkou vanou na olej a nádobou na třísky. Provedení T s integrovanou, ještě větší vanou na olej a nádobou na třísky, na pracovní stůl, podstavec nebo pojízdný podvozek s místem na odkládání materiálu. V kartonu.

Obj.č. 340200 R220 Kč 119 400,-

Kč **87 990,-**

S univerzální automatickou závitoreznou hlavou,
automaticky se otvírající.

Kvalitní německý výrobek



Zvláště snadné
nařízení.

Podstavec pojízdný a sklopný
(příslušenství)

REMS Magnum – kompaktní stroj do 2".

REMS Magnum 2000 L-T

Závitorezný stroj pro trubkové závity ($1/16$) $1/8$ –2", 16–63 mm, šroubové závity (6) 8–60 mm, $1/4$ –2". Pohonná jednotka s převody nevyžadujícími údržbu, nožní bezpečnostní spínač s nouzovým vypínačem, osvědčené rychloupínací samozesilující sklíčidlo, zadní ustředovací sklíčidlo, automatické mazání a chlazení. Se sadou nářadí, které tvoří univerzální automatická závitorezná hlava pro všechny závity, také dlouhé závity, automaticky se otevírající, s automatikou délky závitu pro kónické závity, závitorezné čelisti pro trubkové závity kónické ISO 7-1, EN 10226 (DIN 2999, BSPT) R $1/2$ – $3/4$ " a R 1–2" pravé, odřezávač trubek, zařízení na vnitřní odhroťování trubek, přítlačná páka. Plocha pro odkládání nářadí. Lehké provedení L-T s odnímatelnou velkou vanou na olej a nádobou na třísky. Univerzální motor 230 V, 50–60 Hz, 1700 W, 53 min⁻¹. Pro pracovní stůl, podstavec, pojízdný a sklopný podstavec nebo pojízdný podstavec s podpěrou materiálu. V kartonu.

Obj.č. 340226 R220 Kč 120 600,-

Kč **90 990,-**

Podstavec

Obj.č. 344105 R

Kč **7 200,-**

Pojízdný podvozek

Obj.č. 344100 R

Kč **12 300,-**

Podstavec pojízdný a sklopný

Obj.č. 344150 R

Kč **14 700,-**

S univerzální automatickou závitoreznou hlavou,
automaticky se otvírající.

Kvalitní německý výrobek



Zvláště snadné
nařízení.

Pojízdný podvozek
(příslušenství)

REMS Magnum – superstroj do 3". Dokonale kulatý a čistý závit do 3" díky 5 závitorezným čelistem.

REMS Magnum 3000 L-T

Závitorezný stroj na trubkové závity ($1/16$) $1/2$ –3", 16–63 mm, šroubové závity (6) 18–60 mm, $1/2$ –2". S převody nevyžadujícími údržbu, bezpečnostním nožním spínačem s nouzovým vypínáním, osvědčeným, samozesilujícím rychloupínacím rázovým sklíčidlem, zadním ustředovacím sklíčidlem a automatickým mazáním a chlazením. Kompletní stroj se sadou nářadí $1/16$ –2" a 2 $1/2$ –3", kterou tvoří vždy univerzální závitorezná hlava pro všechny druhy závitů, také dlouhé závity, automaticky se otevírající, s automatikou délky závitu pro kónické závity, závitorezné čelisti na kónické trubkové závity ISO 7-1, EN 10226 (DIN 2999, SPT) R pravé, řezákem na trubky, zařízením na odstraňování vnitřního ořepu, přítlačnou pákou. Plocha na odkládání nástrojů. Lehké provedení L-T s odnímatelnou, velkou vanou na olej a nádobou na třísky. Univerzální motor 230 V, 50–60 Hz, 1700 W, 23 min⁻¹. Pro pracovní stůl, podstavec, pojízdný a sklopný podstavec nebo pojízdný podstavec s podpěrou materiálu. V kartonu.

Obj.č. 380309 R220 Kč 176 000,-

Kč **135 990,-**

Podstavec

Obj.č. 344105 R

Kč **7 200,-**

Pojízdný podvozek

Obj.č. 344100 R

Kč **12 300,-**

Podstavec pojízdný a sklopný

Obj.č. 344150 R

Kč **14 700,-**

S univerzální automatickou závitoreznou hlavou, automaticky se otvírající.

Kvalitní německý výrobek

Zvláště snadné nařízení.



Pojízdný podvozek (příslušenství)

REMS Magnum – superstroj do 4". Dokonale kulatý a čistý závit do 4" díky 6 závitorezným čelistem.

REMS Magnum 4000 L-T

Závitorezný stroj na trubkové závity ($1/16$) $1/2$ –4", 16–63 mm, šroubové závity (6) 18–60 mm, $1/2$ –2". S převody nevyžadujícími údržbu, bezpečnostním nožním spínačem s nouzovým vypínáním, osvětlením, samozesilujícím rychloupínacím rázovým sklíčidlem, zadním ustředovacím sklíčidlem a automatickým mazáním a chlazením. Se sadou nářadí $1/16$ –2" a $2 1/2$ –4", kterou tvoří vždy univerzální závitorezná hlava pro všechny druhy závitů, také dlouhé závity, automaticky se otvírající, s automatikou délky závitu pro kónické závity, závitorezné čelisti na kónické trubkové závity ISO 7-1, EN 10226 (DIN 2999, SPT) R pravé, řezákem na trubky, zařízením na odstraňování vnitřního ořepu, přítlačnou pákou. Plocha na odkládání nástrojů. Lehké provedení L-T s odnímatelnou, velkou vanou na olej a nádobou na třísky. Univerzální motor 230 V, 50–60 Hz, 1700 W, 23 min⁻¹. Pro pracovní stůl, podstavec, pojezdový a sklopný podstavec nebo pojezdový podstavec s podpěrou materiálu. V kartonu.

Obj.č. 380444 R220 Kč 197 600,-

Kč **176 990,-**

Podstavec

Obj.č. 344105 R

Kč 7 200,-

Pojezdový podvozek

Obj.č. 344100 R

Kč 12 300,-

Podstavec pojezdový a sklopný

Obj.č. 344150 R

Kč 14 700,-



Kvalitní německý výrobek

Podstavec pojezdový (příslušenství)



REMS Herkules 3B (příslušenství)

Podstavec

Obj.č. 849315 R

Kč 5 630,-

Podstavec pojezdový

Obj.č. 849310 R

Kč 9 100,-

REMS Herkules 3B

Podpěra materiálu, výškově nastavitelná, pro trubky DN 25–150, Ø 1–6"
Obj.č. 120120 R

Kč 8 570,-

Sada příslušenství 1

obsahující podstavec a REMS Herkules 3B
Obj.č. 120X01 R Kč 14 190,-

Kč **11 590,-**

Sada příslušenství 4

obsahující pojezdový podvozek a REMS Herkules 3B
Obj.č. 120X04 R Kč 17 670,-

Kč **13 990,-**

REMS Collum – Elektricky válcovat obvodové drážky do 12".

REMS Collum

Zařízení na výrobu obvodových drážek válcováním k drážkování trubek pro systémy trubkových spojení DN 25–300, 1–12". Zařízení na výrobu obvodových drážek válcováním, ruční hydraulická pumpa, integrovaný nastavovací kotouček pro automatický doraz hloubky drážky, 1 pár drážkovacích válců (tlačný a protitlačný válec) 2–6", šestihraný klíč. 3 pohonné stroje na výběr, s převody pracujícími bez údržby, univerzálním motorem se silným tahem, bezpečnostním spínačem. Pro pracovní stůl, podstavec nebo pojezdový podstavec. V kartonu.

REMS Collum

Univerzální motor 230 V, 50–60 Hz, 1200 W, ochrana proti přetížení. 29 min⁻¹.
Obj.č. 347006 R220 Kč 71 400,-

Kč **64 190,-**

REMS Collum 2

Univerzální motor 230 V, 50–60 Hz, 1700 W, 28 min⁻¹
Obj.č. 347008 R220 Kč 81 000,-

Kč **71 690,-**

REMS Collum 2 Compact

Univerzální motor 230 V, 50–60 Hz, 1200 W, ochrana proti přetížení. 26 min⁻¹
Obj.č. 347009 R220 Kč 81 000,-

Kč **71 690,-**

REMS zařízení na výrobu drážek válcováním

Obj.č. 347000 R Kč 61 200,-

Kč **49 990,-**

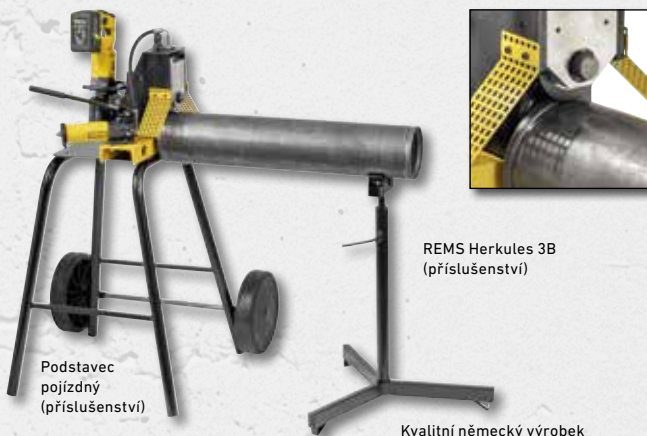

Podstavec pojezdový (příslušenství)

REMS Herkules 3B (příslušenství)

Kvalitní německý výrobek

REMS Collum 22 V – Elektricky válcovat obvodové drážky do 12". Mobilní, rychlý, hospodárný.

Akumulátor Li-Ion 21,6 V, 9,0 Ah, pro ca. 23 drážek DN 100/4" na jedno nabití akumulátoru.

REMS Collum 22 V

Akumulátorový stroj na výrobu obvodových drážek válcováním k drážkování trubek pro systémy trubkových spojení DN 25–300, 1–12". Zařízení na výrobu obvodových drážek válcováním, ruční hydraulická pumpa, integrovaný nastavovací kotouček pro automatický doraz hloubky drážky, 1 pár drážkovacích válců (tlačný a protitlačný válec) 2–6", šestihraný klíč. Pohonná jednotka s bezúdržbovou převodovkou, výkonným akumulátorovým motorem 21,6 V, 500 W, bezpečnostním krokovacím spínačem. Pravý a levý chod, kontrola stavu stroje s ochranou proti přetížení, sledování teploty, kontrola stavu nabití. Akumulátor Li-Ion 21,6 V, 9,0 Ah, rychlonabíječka 100–240 V, 50–60 Hz, 90 W. Opěrná vidlice pro oba směry otáčení. Pro pracovní stůl, podstavec nebo pojezdový podstavec. V kartonu.
Obj.č. 347005 R220 Kč 101 400,-

Kč **87 690,-**

Sada příslušenství 1

obsahující podstavec a REMS Herkules 3B
Obj.č. 120X01 R Kč 14 190,-

Kč **11 590,-**

Sada příslušenství 4

obsahující pojezdový podvozek a REMS Herkules 3B
Obj.č. 120X04 R Kč 17 670,-

Kč **13 990,-**

Podstavec

Obj.č. 849315 R

Kč 5 630,-

Podstavec pojezdový

Obj.č. 849310 R

Kč 9 100,-

REMS Herkules 3B

Podpěra materiálu, výškově nastavitelná, pro trubky DN 25–150, Ø 1–6"
Obj.č. 120120 R

Kč 8 570,-



REMS Pull – k suchém a mokrému vysávání.

Konstantně vysoký sací výkon díky permanentnímu automatickému čištění filtru. Certifikován k zachytávání zdraví ohrožujícího prachu dle EN 60335-2-69¹⁾.

REMS Pull

Elektrický suchý a mokrý vysavač pro průmyslové použití. K vysávání prachu, nečistot a tekutin. Ideální k odsávání prachu při drážkování, přežezávání, dělení, vrtání, jádřovým vrtání a broušení. Bypass-Motor 230 V, 50–60 Hz, 1200 W. Spínač zapnuto/vypnuto a spínač pro automatické čištění filtru s integrovanou zelenou LED. Spínač sacího výkonu k plynulému nastavení množství vzduchu 74 l/s. Omezení výšky hladiny s automatickým vypínáním. Automatické čištění filtru. Přístrojová zásuvka pro elektrické nářadí do 2200 W, s elektronickou zapínací a vypínací automatikou. Velký obsah nádoby 35 l, plnicí množství pro tekutiny 19 l. Pojízdný, 2 hnaná kola, řídicí váleček/řídicí váleček s aretací. Přívodní vedení 7,5 m. 1 kus papírového filtračního sáčku, 1 kus plochého skládaného papírového filtru. 2 kusy kovových sacích trubek po 0,5 m, rukojeť, sací hadice 2,5 m, prodloužení sací hadice 2,5 m. Nástavec pro vysávání ploch nasucho/namokro 300 mm s válečky, pásky s kartáči, gumové stírací pásy. Štěrbínový nástavec. Adaptér sací hadice/elektrické nářadí. Integrované držáky pro přívodní vedení, sací hadici a příslušenství. V kartonu.



REMS Pull L Set

Certifikován jako vysavač a odsavač prachu k zachytávání zdraví ohrožujícího prachu prachové třídy L¹⁾. Mezní hodnota expozice/mezní hodnota pracovního místa > 1 mg/m³, prostupnost ≤ 1 %.

Obj.č. 185500 R220 Kč 19 470,-

Kč **16 690,-**

REMS Pull L Set W

REMS Pull L Set W – ideální k odsávání vrtného kalu při vrtání na mokro s vrtacími stojany REMS. REMS Pull L Set s vodě odolným plochým skládaným filtrem PES a přípravkem pro odsávání vody.

Obj.č. 185503 R220 Kč 31 860,-

Kč **27 490,-**



REMS Pull M Set

Certifikován jako vysavač a odsavač prachu k zachytávání zdraví ohrožujícího prachu prachové třídy M¹⁾. Mezní hodnota expozice/mezní hodnota pracovního místa > 0,1 mg/m³, prostupnost ≤ 0,1 %. S antistatickým systémem. Elektronická kontrola objemu toku, spínač volby průměru sací hadice, uzavírací zátky pro přípojovací hrdlo sací hadice. REMS Pull M s antistatickým systémem: Statický náboj je odveden prostřednictvím elektricky vodivé kovové sací trubky, elektricky vodivé rukojeti E, elektricky vodivé sací hadice E, elektricky vodivému prodloužení sací hadice E a elektricky vodivému přípojovacímu hrdlu na sací hadice na uzemněný vrchní díl vysavače.

Obj.č. 185501 R220 Kč 28 470,-

Kč **23 590,-**

REMS Pull M Set D

REMS Pull M Set D – ideální k odsávání zdraví ohrožujícího prachu při vrtání na sucho s REMS Picus S1, Picus SR, Picus S3 aj. REMS Pull M Set se sacím rotorem k odsávání prachu.

Obj.č. 185504 R220 Kč 32 900,-

Kč **26 690,-**

Odsávání zdraví ohrožujícího prachu dle EN 60335-2-69

Při opracování minerálních stavebních látek, např. beton, železobeton, zdivo, mazanina, se ve vysoké míře vyskytuje křemen obsahující, zdraví ohrožující minerální prach (jemný křemenný prach). Nadechnutí jemného křemenného prachu je zdraví škodlivé. Dle EN 60335-2-69 je k vysávání zdraví ohrožujícího prachu s mezní hodnotou expozice/mezní hodnotou pracovního místa $> 0,1 \text{ mg/m}^3$ předepsáno použít minimálně jeden průmyslový vysavač prachové třídy M¹⁾. REMS Pull M, suchý a mokrý vysavač, certifikovaný k vysávání zdraví ohrožujícího prachu prachové třídy M, viz vlevo.

REMS Krokodil – proříznout namísto vysekávat.

Celou plochou doléhající dosedací plocha během celého procesu drážkování a dělení pro řízené zanoření diamantových dělicích kotoučů, bezprašná, bezpečná práce a snadný, rovnoměrný posuv.



Speed-Regulation (Patent EP 2 085 191)

K regulaci použítá tach-o-táčková elektronika udržuje předvolený počet otáček konstantní i při zatížení.



REMS Krokodil 180 SR



REMS Krokodil 125 + REMS Pull M



Kvalitní německý výrobek



+ dárková sada v hodnotě Kč 4 800,-*

2 REMS univerzální diamantový dělicí kotouč LS H-P Ø 180 mm



+ dárková sada v hodnotě Kč 1 678,-*

2 REMS univerzální diamantový dělicí kotouč LS-Turbo Ø 125 mm

REMS Krokodil 180 SR Basic-Pack

Elektrická diamantová drážkovací, prořezávací a dělicí bruska se Speed-Regulation. K drážkování a dělení, např. betonu, železobetonu, zdiva všeho druhu, přírodního kamene, mazaniny všeho druhu. Hloubka drážky $\leq 61 \text{ mm}$, plynule nastavitelná. Šířka drážky $\leq 62 \text{ mm}$, odstupňována distančními podložkami 3, 6, 10, 20 mm. Pohonný stroj s pohonnou hřídelí Ø 22,2 mm, pro 1, 2 nebo 3 diamantové dělicí kotouče dle EN 13236, $\leq \text{Ø } 180 \text{ mm}$, s převody pracujícími bez údržby, univerzální motor 230 V, 50–60 Hz, 2000 W. Multifunkční elektronika s pozvolným rozběhem, omezením otáček naprázdno, pojistkou proti přetížení, ochranou proti přehřátí. Přívodní vedení 5,7 m. Ochrana opětovného rozběhu při výpadku sítě. Bezpečnostní spínač s blokací opětovného zapnutí. Otáčky při zatížení 3300 min⁻¹. Odsávací hrdlo k připojení vysavače / odsavače prachu (např. REMS Pull M). Nástrčný klíč SW 13. V pevném kufru z ocelového plechu. Obj.č. 185011 R220 Kč 31 770,-

Obj.č. 185X03 R220 Kč **28 490,-**



REMS univerzální diamantový dělicí kotouč LS-Turbo Ø 180 mm svařovaný laserem, odolný vysokým teplotám, pro rychlé řezy a řezy do tvrdých materiálů, s kovovým základním tělem dle EN 13236 Obj.č. 185026 R

Kč **1 500,-**

REMS univerzální diamantový dělicí kotouč LS H-P Ø 180 mm High-Performance, svařovaný laserem, odolný vysokým teplotám, pro rychlé řezy a řezy do obzvláště tvrdých materiálů, dlouhá životnost, s kovovým základním tělem dle EN 13236. Obj.č. 185027 R

Kč **2 400,-**

REMS Krokodil 125 Basic-Pack

Elektrická diamantová drážkovací a dělicí bruska k drážkování a dělení, např. betonu, železobetonu, zdiva všeho druhu, přírodního kamene, mazaniny všeho druhu. Hloubka drážky $\leq 38 \text{ mm}$, plynule nastavitelná. Šířka drážky $\leq 43 \text{ mm}$, odstupňována distančními podložkami 3, 6, 10, 20 mm. Pohonný stroj s pohonnou hřídelí Ø 22,2 mm, pro 1 nebo 2 diamantové dělicí kotouče dle EN 13236, $\leq \text{Ø } 125 \text{ mm}$, s převody pracujícími bez údržby s bezpečnostní kluznou spojkou, univerzální motor 230 V, 50–60 Hz, 1850 W. Multifunkční elektronika s pozvolným rozběhem, omezením otáček naprázdno, pojistka proti přetížení. Přívodní vedení 2,3 m. Bezpečnostní spínač s blokací opětovného zapnutí. Otáčky při zatížení 5000 min⁻¹. Odsávací hrdlo k připojení vysavače / odsavače prachu (např. REMS Pull M). Nástrčný klíč SW 13. V pevném kufru z ocelového plechu. Obj.č. 185010 R220 Kč 25 410,-

Obj.č. 185X02 R220 Kč **20 990,-**



REMS univerzální diamantový dělicí kotouč LS-Turbo Ø 125 mm svařovaný laserem, odolný vysokým teplotám, pro rychlé řezy a řezy do tvrdých materiálů, s kovovým základním tělem dle EN 13236 Obj.č. 185021 R

Kč **839,-**

REMS univerzální diamantový dělicí kotouč LS H-P Ø 125 mm High-Performance, svařovaný laserem, odolný vysokým teplotám, pro rychlé řezy a řezy do obzvláště tvrdých materiálů, dlouhá životnost, s kovovým základním tělem dle EN 13236. Obj.č. 185022 R

Kč **1 800,-**

¹⁾ Dbejte národních předpisů k zachytávání a likvidaci zdraví ohrožujícího prachu.

Jeden systém – 4 použití!

Ideální pro instalatery.

Speed-Regulation (Patent EP 2 085 191)

K regulaci použítá tachometrová elektronika udržuje předvolený počet otáček konstantní i při zatížení.



Kvalitní německý výrobek

REMS Picus SR Set Titan

Elektrická diamantová jádrová vrtačka s regulací rychlosti. Pro jádrová vrtání v betonu, železobetonu do $\leq \varnothing 162$ (200) mm, zdivu a dalších materiálech do $\leq \varnothing 250$ mm. K vrtání jak nasucho tak i s výplachem, vedené ručně nebo s vrtacím stojanem. Pohonný stroj s vnějším přípojovacím závitem UNC 1¼ pro vrtací korunku, uvnitř G ½, 2-stupňovou převodovkou nevyžadující údržbu, s bezpečnostní kluznou třecí spojkou, univerzálním motorem 230 V, 50–60 Hz, 2200 W. Plynulá elektronická regulace otáček 200 min⁻¹ až 500 min⁻¹ (1. rychlost) resp. 500 min⁻¹ až 1200 min⁻¹ (2. rychlost), ochrana proti přehřátí. Víceúčelová elektronika s pozvolným rozběhem, omezením volnoběžných otáček, pojistkou proti přetížení, ochranou proti zablokování. Dotykový spínač s aretací. Osobní ochranný spínač (PRCD). Zařízení na přívod vody s nastavitelným uzavíracím ventilem a rychlospojkou s možnou blokáci průtoku vody a hadicovou přípojkou ½". Protisměrný držák. Sada distančních dílů. Jednostranný klíč SW 32. V pevném kufru z ocelového plechu. Vrtací stojan REMS Titan včetně upevňovací sady pro zdivo a beton. Bez diamantových jádrových vrtacích korunek. Obj.č. 183022 R220 Kč 79 190,-

Kč **62 690,-**

REMS Picus SR Set 62-82-132 Titan

Jako Obj.č. 183022, avšak s univerzálními diamantovými jádrovými vrtacími korunkami REMS UDKB $\varnothing 62, 82, 132$ mm. Obj.č. 183023 R220 Kč 91 910,-

Kč **68 790,-**

... nyní s vrtacím stojanem REMS Titan – pro nejvyšší nároky. Pro jádrové vrtání do $\varnothing 300$ mm.

REMS Picus S2/3,5 – na jádrová vrtání do železobetonu aj. do $\varnothing 300$ mm.



REMS Picus S2/3,5 Set Titan

Elektrický diamantový jádrový vrtací stroj pro jádrová vrtání v betonu, železobetonu, zdivu všeho druhu, přírodním kameni, asfaltu, mazanině všeho druhu, $\varnothing 40-300$ mm. K vrtání jak nasucho tak i s výplachem s vrtacím stojanem. Pohonný stroj s vnějším přípojovacím závitem UNC 1¼ pro vrtací korunku, 2-stupňovou převodovkou nevyžadující údržbu, s bezpečnostní kluznou třecí spojkou, univerzálním motorem 230 V, 50–60 Hz, 3420 W. Víceúčelová elektronika s pozvolným rozběhem, omezením volnoběžných otáček, pojistkou proti přetížení, ochranou proti zablokování. Kolébkový přepínač. Osobní ochranný spínač (PRCD). Otáčky vrtacího vřetena při zatížení 320 min⁻¹, 760 min⁻¹. Zařízení na přívod vody s nastavitelným uzavíracím ventilem a rychlospojkou s možnou blokáci průtoku vody a hadicovou přípojkou ½". Kroužek k snadnému uvolnění korunky. Jednostranný klíč SW 32. Vrtací stojan REMS Titan včetně upevňovací sady pro zdivo a beton. Bez diamantových jádrových vrtacích korunek. V kartonu. Obj.č. 180030 R220 Kč 134 700,-

Kč **106 990,-**

REMS Picus S1 – cenově výhodná alternativa



... nyní s vrtacím stojanem REMS Simplex 2

Robustní, snadno ovladatelný vrtací stojan k jádrovému vrtání do $\varnothing 200$ mm. Vrtací sloup ze 4-hranného ocelového profilu $\varnothing 50$ mm, pevného v ohybu krutu, zpevněného za studena, s extra malými tolerancemi, pro vedení posuvových saní bez vibrací.

REMS Picus S1 Basic-Pack

Elektrický diamantový jádrový vrtací stroj pro jádrová vrtání v betonu, železobetonu do $\leq \varnothing 102$ (132) mm, zdivu a dalších materiálech do $\leq \varnothing 162$ mm. K vrtání na sucho nebo s výplachem, vedené ručně nebo s vrtacím stojanem. Pohonný stroj s vnějším přípojovacím závitem UNC 1¼ vnějším, G ½ vnitřním pro vrtací korunku, převody nevyžadujícími údržbu, s bezpečnostní kluznou třecí spojkou, univerzálním motorem 230 V, 50–60 Hz, 1850 W. Víceúčelová elektronika s pozvolným rozběhem, omezením volnoběžných otáček, pojistkou proti přetížení, ochranou proti zablokování. Dotykový spínač s aretací. Osobní ochranný spínač (PRCD). Otáčky vrtacího vřetena při zatížení 580 min⁻¹. Zařízení na přívod vody s nastavitelným uzavíracím ventilem a rychlospojkou s možnou blokáci průtoku vody a hadicovou přípojkou ½". Protisměrný držák. Navrtávací pomůcka G ½ UDKB s vrtákem $\varnothing 8$ mm, šestihranný nástrčný klíč SW 3. Jednostranný klíč SW 32. V pevném kufru z ocelového plechu. Obj.č. 180010 R220 Kč 41 400,-

Kč **29 490,-**

REMS Picus S1 Set Simplex 2

Jako Obj.č. 10, avšak s vrtacím stojanem REMS Simplex 2 včetně upevňovací sady pro zdivo a beton. Bez diamantových jádrových vrtacích korunek. Obj.č. 180032 R220 Kč 67 470,-

Kč **47 090,-**



Startovací sada za nízkou cenu.
Ideální pro instalátéra.

- 40 %

REMS UDKB Set 62-82-132

Ø 62, 82, 132 mm
Obj.č. 181101 R Kč 16 140,-

Kč **10 490,-**

REMS UDKB LS Set 62-82-132

Ø 62, 82, 132 mm
Obj.č. 181111 R Kč 17 790,-

Kč **11 490,-**

Univerzální diamantové jádrové vrtací korunky REMS

Indukčně pájené na plně automatických pájecích zařízeních pro konstantně vysokou kvalitu pájeného spoje. Vrtací trubky s pájeným diamantovým segmentem jsou jednoduchým pájením natvrdo znovu osaditelné.

Univerzálně použitelné pro mnohé materiály, k vrtání na sucho i na mokro, ručně vedené nebo s vrtacím stojanem. Jednotný vnitřní přípojovací závit UNC 1¼. Vrtací hloubka 420 mm. Diamantové segmenty s klínovitým řezem ("tvar střechy") na rychlé, snadné a klidné navrtání. Speciálně vyvinuté, vysoce kvalitní diamantové segmenty s vysokým podílem diamantu a speciálním pojivem pro znamenitý vrtací výkon a zvláště dlouhou životnost. Ideální k univerzálnímu použití v železobetonu a zdivu.

Pohon prostřednictvím všech pohonných strojů REMS Picus a vhodných pohonných strojů jiných výrobců s přípojovacím vnějším závitem UNC 1¼.

- 25 %



Ø × vrtací hloubka × přípojení		Obj.č.	Kč	Akce Kč
UDKB 32 × 420 × UNC 1¼	4	181010 R	3 720,00	2 790,00
UDKB 42 × 420 × UNC 1¼	4	181015 R	3 450,00	2 588,00
UDKB 52 × 420 × UNC 1¼	5	181020 R	3 690,00	2 768,00
UDKB 62 × 420 × UNC 1¼	6	181025 R	4 020,00	3 015,00
UDKB 72 × 420 × UNC 1¼	7	181030 R	4 530,00	3 398,00
UDKB 82 × 420 × UNC 1¼	7	181035 R	4 920,00	3 690,00
UDKB 92 × 420 × UNC 1¼	8	181040 R	5 550,00	4 163,00
UDKB 102 × 420 × UNC 1¼	8	181045 R	5 670,00	4 253,00
UDKB 112 × 420 × UNC 1¼	9	181050 R	6 000,00	4 500,00
UDKB 122 × 420 × UNC 1¼	10	181055 R	6 780,00	5 085,00
UDKB 125 × 420 × UNC 1¼	10	181057 R	7 140,00	5 355,00
UDKB 127 × 420 × UNC 1¼	10	181059 R	7 200,00	5 400,00
UDKB 132 × 420 × UNC 1¼	11	181060 R	7 200,00	5 400,00
UDKB 152 × 420 × UNC 1¼	12	181065 R	8 430,00	6 323,00
UDKB 162 × 420 × UNC 1¼	12	181070 R	8 910,00	6 683,00
UDKB 182 × 420 × UNC 1¼	12	181075 R	9 870,00	7 403,00
UDKB 200 × 420 × UNC 1¼	12	181080 R	10 440,00	7 830,00
UDKB 225 × 420 × UNC 1¼	13	181085 R	12 690,00	9 518,00
UDKB 250 × 420 × UNC 1¼	14	181090 R	13 050,00	9 788,00
UDKB 300 × 420 × UNC 1¼	22	181095 R	17 070,00	12 803,00

**Indukčně pájené!
Možnost opětovného osazení!**



Univerzální diamantové jádrové vrtací korunky REMS LS (LASER)

Svařované laserem na plně automatických svařovacích zařízeních pro konstantně vysokou kvalitu svaru. Odolné proti vysokým teplotám – i při extrémním tepelném zatížení se segmenty následkem přehřátí neodpájí.

Univerzálně použitelné pro mnohé materiály, k vrtání na sucho i na mokro, ručně vedené nebo s vrtacím stojanem. Jednotný vnitřní přípojovací závit UNC 1¼. Vrtací hloubka 420 mm. Diamantové segmenty s klínovitým řezem ("tvar střechy") na rychlé, snadné a klidné navrtání. Speciálně vyvinuté, vysoce kvalitní diamantové segmenty s vysokým podílem diamantu a speciálním pojivem pro znamenitý vrtací výkon a zvláště dlouhou životnost. Ideální k univerzálnímu použití v železobetonu a zdivu.

Pohon prostřednictvím všech pohonných strojů REMS Picus a vhodných pohonných strojů jiných výrobců s přípojovacím vnějším závitem UNC 1¼.

- 25 %



Ø × vrtací hloubka × přípojení		Obj.č.	Kč	Akce Kč
UDKB LS 32 × 420 × UNC 1¼	1	181410 R	4 110,00	3 083,00
UDKB LS 42 × 420 × UNC 1¼	4	181415 R	3 810,00	2 858,00
UDKB LS 52 × 420 × UNC 1¼	5	181420 R	4 080,00	3 060,00
UDKB LS 62 × 420 × UNC 1¼	6	181425 R	4 440,00	3 330,00
UDKB LS 72 × 420 × UNC 1¼	6	181430 R	5 010,00	3 758,00
UDKB LS 82 × 420 × UNC 1¼	7	181435 R	5 430,00	4 073,00
UDKB LS 92 × 420 × UNC 1¼	8	181440 R	6 120,00	4 590,00
UDKB LS 102 × 420 × UNC 1¼	9	181445 R	6 240,00	4 680,00
UDKB LS 112 × 420 × UNC 1¼	9	181450 R	6 600,00	4 950,00
UDKB LS 122 × 420 × UNC 1¼	10	181455 R	7 470,00	5 603,00
UDKB LS 125 × 420 × UNC 1¼	10	181457 R	7 860,00	5 895,00
UDKB LS 127 × 420 × UNC 1¼	10	181459 R	7 920,00	5 940,00
UDKB LS 132 × 420 × UNC 1¼	10	181460 R	7 920,00	5 940,00
UDKB LS 152 × 420 × UNC 1¼	11	181465 R	9 300,00	6 975,00
UDKB LS 162 × 420 × UNC 1¼	12	181470 R	9 810,00	7 358,00
UDKB LS 182 × 420 × UNC 1¼	13	181475 R	11 850,00	8 888,00
UDKB LS 200 × 420 × UNC 1¼	14	181480 R	12 540,00	9 405,00

**Svařované laserem!
Odolné proti vysokým teplotám!**





REMS Picus DP – jádrové vrtání bez vody s mikro-impulsní technikou. Čisté, jednoduché, rychlé. Např. 200 mm v železobetonu Ø 62 mm jen 5 min.

V kombinaci s vysavačem REMS Pull M (viz. str. 40) ideálně vhodný k výrobě jádrových vrtání v dokončených prostorech, např. v obytných, kancelářských nebo průmyslových budovách.

REMS Picus DP Basic-Pack

Elektrický diamantový jádrový vrtací stroj s mikro-impulsní technikou, k jádrovému vrtání na sucho v betonu, železobetonu ≤ Ø 162 (202) mm, zdivu a jiných materiálech ≤ Ø 202 mm, ručně vedenému nebo s vrtacím stojanem. Pohonný stroj s vnějším přípojevacím závitem UNC 1¼ vnějším, G ½ vnitřním pro vrtací korunky, převody nevyžadujícími údržbu s bezpečnostní kluznou spojkou, univerzálním motorem 230 V, 50–60 Hz, 2200 W, integrovaným sacím rotorem k odsávání prachu. Multifunkční elektronika s pozvolným rozběhem, omezením volnoběžných otáček, pojistkou proti přetížení, ochrannou proti zablokování. Dotykový spínač s aretací. Otáčky vrtacího vřetena při zatížení 880 min⁻¹. Protisměrný držák. Navrtávací pomůcka G ½ TDKB s vrtákem Ø 8 mm, šestihranný nástřčný klíč SW 3. Jednostranný klíč SW 32. V pevném kufru z ocelového plechu.

Obj.č. 180016 R220 Kč 68 700,-

Kč **53 690,-**

REMS Picus DP Set Simplex 2

REMS Picus DP Basic-Pack s vrtacím stojanem REMS Simplex 2 včetně nářadí a upínací sady pro zdivo a beton.

Obj.č. 180033 R220 Kč 94 770,-

Kč **74 690,-**

REMS Picus DP Set Titan

REMS Picus DP Basic-Pack s vrtacím stojanem REMS Titan včetně nářadí a upínací sady pro zdivo a beton.

Obj.č. 180035 R220 Kč 109 500,-

Kč **85 490,-**



REMS Titan
Plynule sklopný až do 45°

REMS diamantové jádrové vrtací korunky LS (LASER) pro vrtání na sucho

Speciálně k vrtání na sucho s jádrovými vrtacími stroji s mikro-impulsní technikou. Univerzálně použitelné pro mnohé materiály. Ideální pro instalatéra. Univerzálně použitelné pro mnohé materiály, ručně vedené nebo s vrtacím stojanem. Jednotný vnitřní přípojevací závít UNC 1¼. Vrtací hloubka 320 mm. Speciálně vyvinuté, vysoce kvalitní diamantové segmenty s vysokým podílem diamantu a speciálním pojivem pro znamenitý vrtací výkon a zvláště dlouhou životnost. Ideální k univerzálnímu použití v železobetonu a zdivu. Diamantové segmenty s v pojivou umístěnými diamanty na rychlé, snadné a klidné navrtání. Svařované laserem na plně automatických svařovacích zařízeních pro konstantně vysokou kvalitu svaru. Odolné vysokým teplotám - i při extrémním tepelném zatížení se segmenty následkem přehřátí neodpájí. Kroužek k snadnému uvolnění korunky, pro snadné uvolnění diamantové jádrové vrtací korunky, jako příslušenství. Pohon prostřednictvím pohonného stroje REMS Picus DP a vhodných pohonných strojů jiných výrobců s přípojevacím závitem UNC 1¼ vnějším.

**Svařované laserem!
Odolné proti vysokým teplotám!**



- 25 %



Ø × vrtací hloubka × přípojení		Obj.č.	Kč	Akce Kč
TDKB LS 32 × 320 × UNC 1¼	3	181500 R	4 440,00	3 330,00
TDKB LS 42 × 320 × UNC 1¼	4	181502 R	4 440,00	3 330,00
TDKB LS 52 × 320 × UNC 1¼	5	181504 R	4 440,00	3 330,00
TDKB LS 62 × 320 × UNC 1¼	5	181506 R	4 800,00	3 600,00
TDKB LS 72 × 320 × UNC 1¼	6	181508 R	5 460,00	4 095,00
TDKB LS 82 × 320 × UNC 1¼	6	181510 R	5 910,00	4 433,00
TDKB LS 92 × 320 × UNC 1¼	6	181512 R	6 660,00	4 995,00
TDKB LS 102 × 320 × UNC 1¼	7	181514 R	6 810,00	5 108,00
TDKB LS 112 × 320 × UNC 1¼	7	181516 R	7 200,00	5 400,00
TDKB LS 122 × 320 × UNC 1¼	8	181532 R	8 280,00	6 210,00
TDKB LS 127 × 320 × UNC 1¼	8	181518 R	8 580,00	6 435,00
TDKB LS 132 × 320 × UNC 1¼	8	181520 R	8 490,00	6 368,00
TDKB LS 142 × 320 × UNC 1¼	8	181522 R	9 090,00	6 818,00
TDKB LS 152 × 320 × UNC 1¼	8	181524 R	10 140,00	7 605,00
TDKB LS 162 × 320 × UNC 1¼	9	181526 R	10 740,00	8 055,00
TDKB LS 182 × 320 × UNC 1¼	9	181528 R	11 850,00	8 888,00
TDKB LS 202 × 320 × UNC 1¼	10	181530 R	12 540,00	9 405,00

Prodej pouze přes odborné prodejce.



REMS Česká republika s.r.o.
Nádražní 271
253 01 Hostivice
Tel. +420 220 982 880
Fax +420 220 982 883
E-Mail: CZE@rems.de
www.rems.de

Nezávazné předvedení prostřednictvím odborných poradců REMS. Vyžádejte si nás.

Jindřich Petráček
(západní a severní Čechy) Mobil 724 104 103
Ing. Aleš Popelka
(Praha a střední Čechy) Mobil 602 641 045
Milan Škorpil
(východní Čechy) Mobil 724 362 050

Petr Goll
(Jižní Čechy a Vysočina) Mobil 724 903 818
Pavel Kubíček
(jižní Morava) Mobil 602 571 175
Bogdan Krzywoń
(severní Morava) Mobil 602 550 060



www.rems.de



@remstools

4 039976 260497