



BAUDAT
GmbH & Co. KG



Unser 1966 gegründetes Unternehmen BAUDAT GmbH & Co. KG steht seit mehr als 48 Jahren für die Produktion von hochwertigen Werkzeugen.

Gemäß dem Firmenmotto „Qualität in Ihrer Hand!“ produzieren unsere 65 Mitarbeiter Qualitätswerkzeuge am bewährten Standort Deutschland.

Wir liefern unsere Werkzeuge an namhafte Kunden in der Elektrobranche sowie im Sanitär-, Telekommunikations-, Energienetz- und Automobilbereich.

Viele unserer Kunden beliefern wir exklusiv, teilweise auch unter Geheimhaltung. In diesen Fällen dienen wir als verlängerte Werkbank. Unser Interesse liegt an langjährigen und erfolgreichen Geschäftsbeziehungen.

Unser Kapital sind unsere meist selbst ausgebildeten Facharbeiter sowie das technische Know-how unserer Konstruktionsabteilung. Dies, kombiniert mit hoher Flexibilität in Produktion und Verkauf sowie höchsten Qualitätsansprüchen, ist der Schlüssel zum Erfolg unserer Kunden und dadurch zu unserem Erfolg.

Auch in Zukunft möchten wir Qualität
„Made in Germany“
in Ihre Hand geben!

Kontakt:

Geschäftsleitung:

Herr Daniel Wolter, Inhaber

Herr Hans-Ulrich Diener, Geschäftsführer

Verkauf:

Frau Brunhilde Schleicher

Auftragsbearbeitung

Telefon: 07371/506-32

Telefax: 07371/506-33

Email: brunhilde.schleicher@baudat.de

Frau Tatjana Diener

Kundenbetreuung, Marketing

Telefon: 07371/506-20

Telefax: 07371/506-39

Email: tatjana.diener@baudat.de

BAUDAT
GmbH & Co. KG

Alte Poststrasse 20

D-88525 Dürmentingen

Tel.: +49 (0) 7371 / 506-0

Fax +49 (0) 7371 / 506-16

Email: info@baudat.de

www.baudat.de

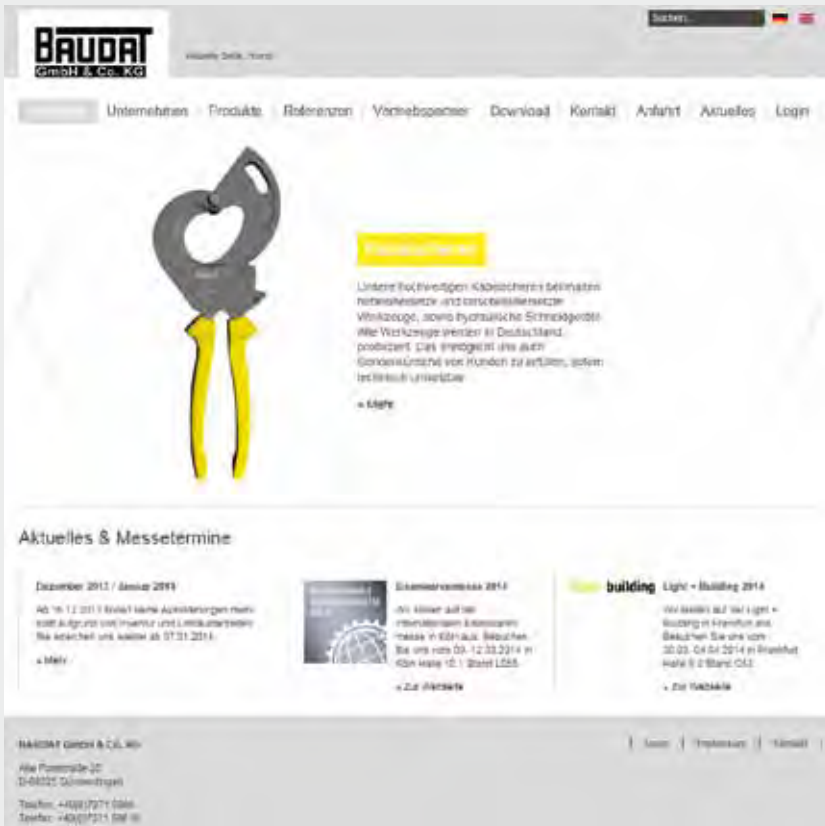

Natürlich finden Sie auch auf unserer Homepage www.baudat.de unser gesamtes Produktsortiment.

Sie werden auch über aktuelle Ereignisse und Messetermine informiert.

Qualitätsstandard:

Lage:





Kabelscheren



Drahtseilscheren



Bolzenschneider



Blechlocher



Hydraulikpumpen

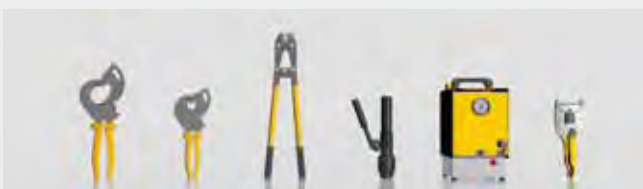

Sonderwerkzeuge



EN	Cable cutters	6 - 49
FR	Coupes-câble	
IT	Cesoie per cavi	
EN	Wire rope cutters	50 - 79
FR	Coupes-câble d'acier	
IT	Tagliafuni	
EN	Bolt cutters	80 - 87
FR	Coupes-boulon	
IT	Tagliaferri e acciai	
EN	Plate punchers	88 - 119
FR	Emportes-pièce	
IT	Perforatori di lamierino	
EN	Hydraulic pumps	120 - 139
FR	Pompes hydraulique	
IT	Pompe idrauliche	
EN	Special tools	140 - 143
FR	Outils spéciaux	
IT	Utensili speciali	

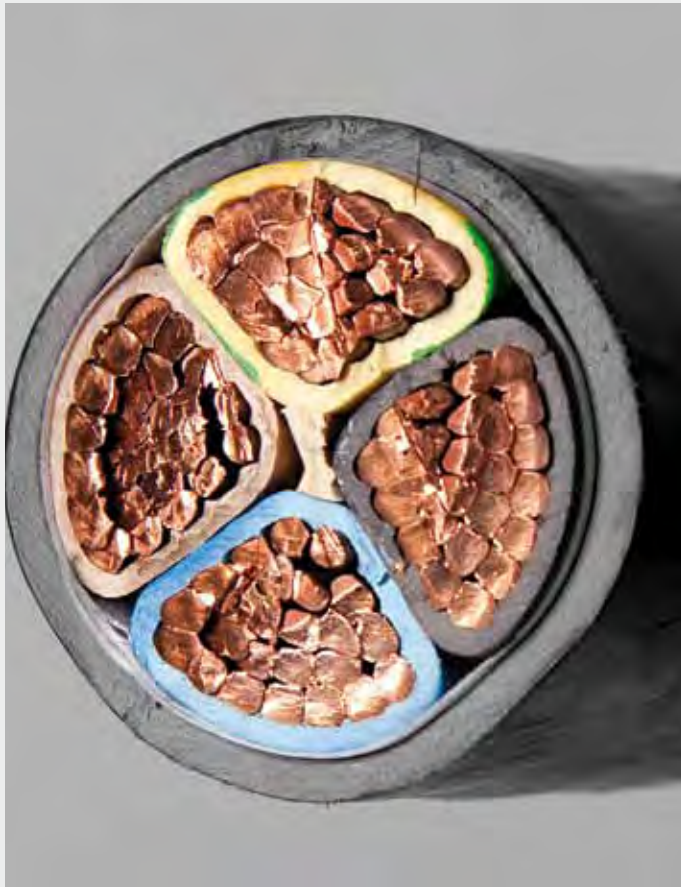

Auswahltablelle Kabelscheren

Hebelübersetzte Kabelscheren

Ratschenübersetzte Kabelscheren

Ratschenübersetzte Flachkabelschere

Isolierte Kabelscheren 1000 V

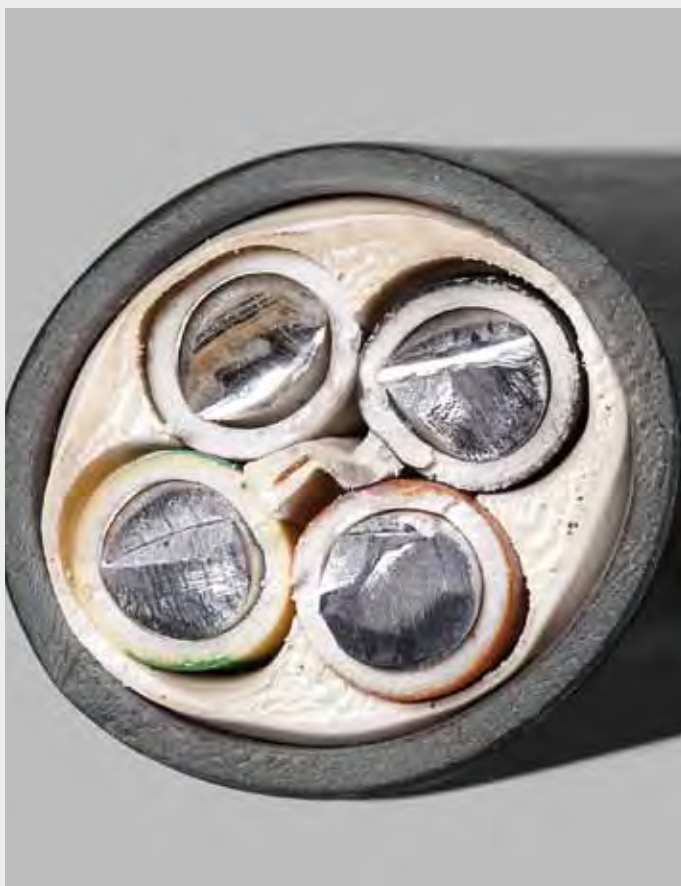

Stationäre Kabelscheren

Hydraulische Kabelscheren



Selection table cable cutters Tableau de sélection des coupe-câbles Tabella di selezione cesoie per cavi	8 - 9
Leverage cable cutters Coupe-câbles avec transmission par levier Cesoie per cavi con trasmissione a leva	10 - 16
Ratchet cable cutters Coupe-câbles avec transmission par cliquet Cesoie per cavi con trasmissione a cremagliera	17 - 29
Ratchet flat cable cutter Coupe-câbles plat à transmission par cliquet Cesoie per cavi piatti con trasmissione a cremagliera	30
Insulated cable cutters 1000 V Coupe-câbles isolé 1000 V Cesoie per cavi isolati 1000 V	31 - 37
Stationary cable cutters Coupe-câbles stationnaires Cesoie per cavi fisse	38 - 39
Hydraulic cable cutters Coupe-câbles hydrauliques Cesoie per cavi idrauliche	40 - 49

Auswahltablelle Kabelscheren / Selection table cable cutters

Schnittgut Cu-Al-Kabel bis	weiteres Schnittgut	Schneidwerkzeug	Best. - Nr.	Seite
Cutting Material Cu-Al-cable up to	further cutting material	Cutting tool	Order no.	Page
Ø 9 mm		CA1	80-926	10
Ø 11 mm		CA2	80-927	10
Ø 16 mm		CA3	80-929	11
Ø 20 mm		E1	80-415	12
		E1 i	80-417	31
Ø 24 mm		K24	80-152	17
Ø 30 mm	Schläuche mit Drahtgeflecht / Hoses with wire mesh	EHS30	80-421	16
Ø 31 mm		E2	80-413	13
		E2 i	80-409	32
Ø 32 mm	Flexible feindrätige Cu-Kabel / Fine stranded Cu-cables	K32	80-155	18
		K32 i	80-157	34
		K32 Flex	80-162	19
Ø 40 mm		SC40	80-058	20
		SC40 i	80-330	35
Ø 45 mm	Stahlarmierte Cu-Al-Kabel / Steel armoured Cu-Al-cable	SCARZ45	80-043	22
Ø 50 mm		E3	80-429	14
		E3 i	80-411	33
Ø 52 mm		SR52	80-051	38
Ø 55 mm		SC55	80-057	21
		SC55 i	80-331	36
		SCK55	80-069	23
		SCZ55	80-067	24
		SCZ55 i	80-332	37
Ø 60 mm	Telefonkabel / Telephone cable	E3 Flex	80-412	15
		SK60	80-190	25
		SKD60	80-194	26
		HS3 6 D CU	60-138	40
		HS3 6 RH CU	60-140	41
Ø 65 mm		KB 10/65 RH	60-127	46
Ø 70 mm		SCZ70	80-050	27
75 mm Breite / width	Flachkabel / Flat cable	HCF75	80-912	30
Ø 80 mm		ER80	80-151	28
		SER80	80-165	39
Ø 95 mm		SCZ95	80-060	29
Ø 100 mm		HS4 D CU	60-135	42
		HS4 RH CU	60-137	43
		KB 20/100 RH	60-125	47
Ø 130 mm		HS5 D CU	60-046	44
		HS5 RH CU	60-084	45
Ø 160 mm		KB 30/160 RH	60-020	48
Ø 200 mm		KB 30/200 RH	60-146	49



Tableau de sélection des coupe-câbles / Tabella di selezione cesoie per cavi

Matériel à couper Cu-Al-câble jusqu'à	autre matériel à couper	Outil	Référence	Page
Materiale da tagliare Cavo Cu/Al fino a	altro materiale da tagliare	Utensile	Articolo-Nr.	Pagina
Ø 9 mm		CA1	80-926	10
Ø 11 mm		CA2	80-927	10
Ø 16 mm		CA3	80-929	11
Ø 20 mm		E1	80-415	12
		E1 i	80-417	31
Ø 24 mm		K24	80-152	17
Ø 30 mm	Tuyaux avec tresse en fil simple / Tubi flessibili con rete metallica	EHS30	80-421	16
Ø 31 mm		E2	80-413	13
		E2 i	80-409	32
Ø 32 mm	Cu-câbles flexibles à brins fins / Cavi Cu multifilari flessibili	K32	80-155	18
		K32 i	80-157	34
		K32 Flex	80-162	19
Ø 40 mm		SC40	80-058	20
		SC40 i	80-330	35
Ø 45 mm	Cu-Al-câbles armés d'acier / Cavi Cu-Al con armatura acciaio	SCARZ45	80-043	22
Ø 50 mm		E3	80-429	14
		E3 i	80-411	33
Ø 52 mm		SR52	80-051	38
Ø 55 mm		SC55	80-057	21
		SC55 i	80-331	36
		SCK55	80-069	23
		SCZ55	80-067	24
		SCZ55 i	80-332	37
Ø 60 mm	Câble de téléphone / Cavi telefonici	E3 Flex	80-412	15
		SK60	80-190	25
		SKD60	80-194	26
		HS3 6 D CU	60-138	40
		HS3 6 RH CU	60-140	41
Ø 65 mm		KB 10/65 RH	60-127	46
Ø 70 mm		SCZ70	80-050	27
75 mm largeur / larghezza	Câble plat / Cavi piatti	HCF75	80-912	30
Ø 80 mm		ER80	80-151	28
		SER80	80-165	39
Ø 95 mm		SCZ95	80-060	29
Ø 100 mm		HS4 D CU	60-135	42
		HS4 RH CU	60-137	43
		KB 20/100 RH	60-125	47
Ø 130 mm		HS5 D CU	60-046	44
		HS5 RH CU	60-084	45
Ø 160 mm		KB 30/160 RH	60-020	48
Ø 200 mm		KB 30/200 RH	60-146	49



Kabelschere CA1

Hebelübersetzte Einhand-Kabelschere

Artikel-Nr.:	80-926
Schneidleistung:	Cu-Al-Kabel bis max. Ø 9 mm
Länge: 160 mm	Gewicht: 0,2 kg

Coupe-câble CA1

Coupe-câbles à une main avec transmission par levier

Référence :	80-926
Capacité :	Cu-Al-câble jusqu'à max. Ø 9 mm
Taille : 160 mm	Poids : 0,2 kg

Cable cutter CA1

Small single handed cable cutter

Order no.:	80-926
Cutting capacity:	Cu-Al-cable up to max. Ø 9 mm
Length: 160 mm	Weight: 0,2 kg

Cesoia per cavo CA1

Cesoia per cavi ad una mano con trasmissione a leva

Articolo-Nr.:	80-926
Capacità di taglio:	Cavo in Cu-Al fino a max. Ø 9 mm
Lungh: 160 mm	Peso: 0,2 kg



Kabelschere CA2

Hebelübersetzte Einhand-Kabelschere

Artikel-Nr.:	80-927
Schneidleistung:	Cu-Al-Kabel bis max. Ø 11 mm
Länge: 210 mm	Gewicht: 0,3 kg

Coupe-câble CA2

Coupe-câbles à une main avec transmission par levier

Référence :	80-927
Capacité :	Cu-Al-Câble jusqu'à max. Ø 11 mm
Taille : 210 mm	Poids : 0,3 kg

Cable cutter CA2

Small single handed cable cutter

Order no.:	80-927
Cutting capacity:	Cu-Al-cable up to max. Ø 11 mm
Length: 210 mm	Weight: 0,3 kg

Cesoia per cavo CA2

Cesoia per cavi ad una mano con trasmissione a leva

Articolo-Nr.:	80-927
Capacità di taglio:	Cavo in Cu-Al fino a max. Ø 11 mm
Lungh: 210 mm	Peso: 0,3 kg

**Kabelschere CA3**

Hebelübersetzte Einhand-Kabelschere

Artikel-Nr.: 80-929

Schneidleistung: Cu-Al-Kabel bis max. Ø 16 mm oder 80 mm²

Länge: 200 mm Gewicht: 0,33 kg

Bei abweichendem Schnittgut bitte Rückfragen beim Hersteller

Plangeschliffene Messer aus hoch vergütetem Stahl

Sichelförmige, abgerundete Schneiden für einen sicheren und exakten Schnitt

Höchste Stabilität bei geringstem Eigengewicht

Jedes Teil einzeln austauschbar

Cable cutter CA3

Small single handed cable cutter

Order no.: 80-929

Capacity: Cu-Al-cable up to max. Ø 16 mm or 80 mm²

Length: 200 mm Weight: 0,33 kg

In case of different cutting material, please contact the manufacturer

Surface-grinded blades made up of high-coated steel

Sickle-shaped, rounded blades assure precise cutting

Top stability and minimal dead weight

All parts replaceable

Coupe-câble CA3

Coupe-câbles à une main avec transmission par levier

Référence : 80-929

Capacité : Cu-Al-câble jusqu'à max. Ø 16 mm ou 80 mm²

Taille : 200 mm Poids : 0,33 kg

En cas de matériel divergent, se renseigner auprès du fabricant

Lames en acier trempé et durci, rectifiées avec précision

Tranchants en forme de faux, arrondis pour une coupe sécurisée et précise

Stabilité maximale pour un poids minimal

Chaque pièce peut être échangée

Cesoia per cavo CA3

Cesoia per cavi ad una mano con trasmissione a leva

Articolo-Nr.: 80-929

Capacità di taglio: Cavo in Cu-Al fino a max. Ø 16 mm o 80 mm²

Lungh: 200 mm Peso: 0,33 kg

In caso di materiale differente, si prega di contattare il produttore

Coltello lapidellato in acciaio, bonificato

Lame arrotondate, falciformi per un taglio esatto e sicuro

Elevata stabilità accoppiata ad un peso proprio ridottissimo

Ogni pezzo ricambio intercambiabile



Kabelschere E1

Hebelübersetzte Zweihand-Kabelschere	
Artikel-Nr.:	80-415
Schneidleistung:	Cu-Al-Kabel bis max. Ø 20 mm oder 120 mm ²
Länge: 360 mm	Gewicht: 0,7 kg
Bei abweichendem Schnittgut bitte Rückfragen beim Hersteller	
Plangeschliffene Messer aus hoch vergütetem Stahl	
Schlagfest beschichtete, gehärtete Griffrohre	
Sichelförmige, abgerundete Schneiden für einen sicheren und exakten Schnitt	
Höchste Stabilität bei geringstem Eigengewicht	
Jedes Teil einzeln austauschbar	
GS-geprüftes Werkzeug Made in Germany	

Coupe-câble E1

Coupe-câbles à deux mains avec transmission par levier	
Référence :	80-415
Capacité :	Cu-Al-câble jusqu'à max. Ø 20 mm ou 120 mm ²
Taille : 360 mm	Poids : 0,7 kg
En cas de matériel divergent, se renseigner auprès du fabricant	
Lames en acier trempé et durci, rectifiées avec précision	
Poignées à revêtement résistant aux chocs et durcies	
Tranchants en forme de faux, arrondis pour une coupe sécurisée et précise	
Stabilité maximale pour un poids minimal	
Chaque pièce peut être échangée	
Outil agréé GS Made in Germany	

Cable cutter E1

Leverage two handed cable cutter	
Order no.:	80-415
Capacity:	Cu-Al-cable up to max. Ø 20 mm or 120 mm ²
Length: 360 mm	Weight: 0,7 kg
In case of different cutting material, please contact the manufacturer	
Surface-grinded blades made up of high-coated steel	
Impact resistant coated and hardened handles	
Sickle-shaped, rounded blades assure precise cutting	
Top stability and minimal dead weight	
All parts replaceable	
Made in Germany and certified according to the German GS norm	

Cesoia per cavo E1

Cesoia per cavi a due mani con trasmissione a leva	
Articolo-Nr.:	80-415
Capacità di taglio:	Cavo in Cu-Al fino a max. Ø 20 mm o 120 mm ²
Lungh: 360 mm	Peso: 0,7 kg
In caso di materiale differente, si prega di contattare il produttore	
Coltello lapidellato in acciaio, bonificato	
Impugnature temprate, con rivestimento resistente agli urti	
Lame arrotondate, falciformi per un taglio esatto e sicuro	
Elevata stabilità accoppiata ad un peso proprio ridottissimo	
Ogni pezzo ricambio intercambiabile	
Utensile, approvato GS, Made in Germany	



Kabelschere E2

Hebelübersetzte Zweihand-Kabelschere

Artikel-Nr.: 80-413

Schneidleistung: Cu-Al-Kabel bis max. Ø 31 mm oder 250 mm²

Länge: 525 mm Gewicht: 1,4 kg

Bei abweichendem Schnittgut bitte Rückfragen beim Hersteller

Plangeschliffene Messer aus hoch vergütetem Stahl

Schlagfest beschichtete, gehärtete Griffrohre

Sichelförmige, abgerundete Schneiden für einen sicheren und exakten Schnitt

Höchste Stabilität bei geringstem Eigengewicht

Jedes Teil einzeln austauschbar

GS-geprüftes Werkzeug Made in Germany

Cable cutter E2

Leverage two handed cable cutter

Order no.: 80-413

Capacity: Cu-Al-cable up to max. Ø 31 mm or 250 mm²

Length: 525 mm Weight: 1,4 kg

In case of different cutting material, please contact the manufacturer

Surface-grinded blades made up of high-coated steel

Impact resistant coated and hardened handles

Sickle-shaped, rounded blades assure precise cutting

Top stability and minimal dead weight

All parts replaceable

Made in Germany and certified according to the German GS norm

Coupe-câble E2

Coupe-câbles à deux mains avec transmission par levier

Référence : 80-413

Capacité : Cu-Al-câble jusqu'à max. Ø 31 mm ou 250 mm²

Taille : 525 mm Poids : 1,4 kg

En cas de matériel divergent, se renseigner auprès du fabricant

Lames en acier trempé et durci, rectifiées avec précision

Poignées à revêtement résistant aux chocs et durcies

Tranchants en forme de faux, arrondis pour une coupe sécurisée et précise

Stabilité maximale pour un poids minimal

Chaque pièce peut être échangée

Outil agréé GS Made in Germany

Cesoia per cavo E2

Cesoia per cavi a due mani con trasmissione a leva

Articolo-Nr.: 80-413

Capacità di taglio: Cavo in Cu-Al fino a max. Ø 31 mm o 250 mm²

Lungh: 525 mm Peso: 1,4 kg

In caso di materiale differente, si prega di contattare il produttore

Coltello lapidellato in acciaio, bonificato

Impugnature temprate, con rivestimento resistente agli urti

Lame arrotondate, falciformi per un taglio esatto e sicuro

Elevata stabilità accoppiata ad un peso proprio ridottissimo

Ogni pezzo ricambio intercambiabile

Utensile, approvato GS, Made in Germany



Kabelschere E3

Hebelübersetzte Zweihand-Kabelschere	
Artikel-Nr.:	80-429
Schneidleistung:	Cu-Al-Kabel bis max. Ø 50 mm oder 500 mm ²
Länge: 770 mm	Gewicht: 3,0 kg
Bei abweichendem Schnittgut bitte Rückfragen beim Hersteller	
Plangeschliffene Messer aus hoch vergütetem Stahl	
Schlagfest beschichtete, gehärtete Griffrohre	
Sichelförmige, abgerundete Schneiden für einen sicheren und exakten Schnitt	
Höchste Stabilität bei geringstem Eigengewicht	
Jedes Teil einzeln austauschbar	
GS-geprüftes Werkzeug Made in Germany	

Coupe-câble E3

Coupe-câbles à deux mains avec transmission par levier	
Référence :	80-429
Capacité :	Cu-Al-câble jusqu'à max. Ø 50 mm ou 500 mm ²
Taille : 770 mm	Poids : 3,0 kg
En cas de matériel divergent, se renseigner auprès du fabricant	
Lames en acier trempé et durci, rectifiées avec précision	
Poignées à revêtement résistant aux chocs et durcies	
Tranchants en forme de faux, arrondis pour une coupe sécurisée et précise	
Stabilité maximale pour un poids minimal	
Chaque pièce peut être échangée	
Outil agréé GS Made in Germany	

Cable cutter E3

Leverage two handed cable cutter	
Order no.:	80-429
Capacity:	Cu-Al-cable up to max. Ø 50 mm or 500 mm ²
Length: 770 mm	Weight: 3,0 kg
In case of different cutting material, please contact the manufacturer	
Surface-grinded blades made up of high-coated steel	
Impact resistant coated and hardened handles	
Sickle-shaped, rounded blades assure precise cutting	
Top stability and minimal dead weight	
All parts replaceable	
Made in Germany and certified according to the German GS norm	

Cesoia per cavo E3

Cesoia per cavi a due mani con trasmissione a leva	
Articolo-Nr.:	80-429
Capacità di taglio:	Cavo in Cu-Al fino a max. Ø 50 mm o 500 mm ²
Lungh: 770 mm	Peso: 3,0 kg
In caso di materiale differente, si prega di contattare il produttore	
Coltello lapidellato in acciaio, bonificato	
Impugnature temprate, con rivestimento resistente agli urti	
Lame arrotondate, falciformi per un taglio esatto e sicuro	
Elevata stabilità accoppiata ad un peso proprio ridottissimo	
Ogni pezzo ricambio intercambiabile	
Utensile, approvato GS, Made in Germany	

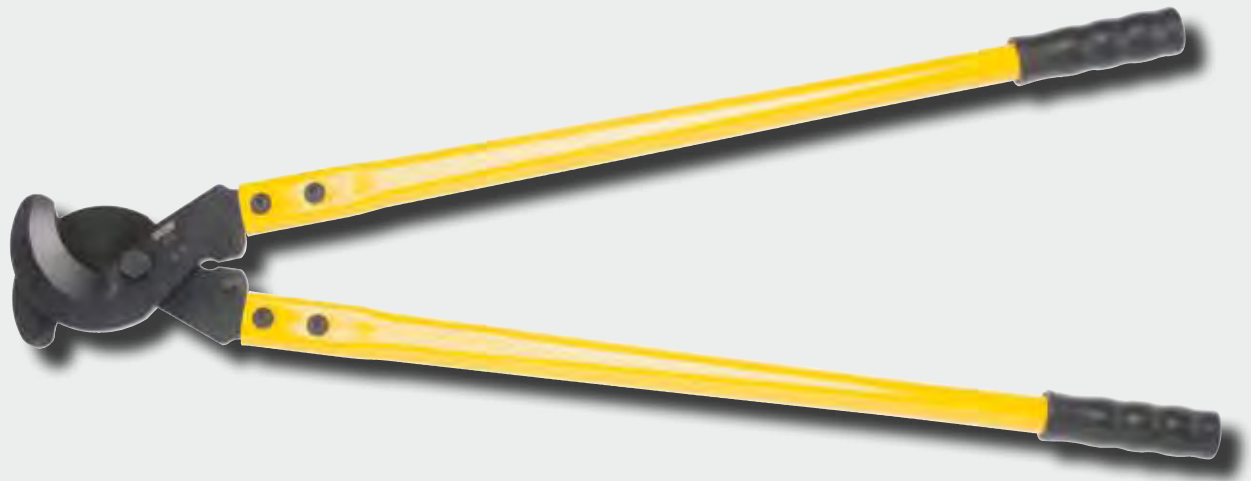
**Kabelschere E3 Flex**

Hebelübersetzte Zweihand-Kabelschere

Artikel-Nr.: 80-412

Schneidleistung: Telefonkabel bis max. Ø 60 mm

Länge: 770 mm Gewicht: 2,9 kg

Bei abweichendem Schnittgut bitte Rückfragen beim Hersteller

Plangeschliffene Messer aus hoch vergütetem Stahl

Schlagfest beschichtete, gehärtete Griffrohre

Sichelförmige, abgerundete Schneiden für einen sicheren und exakten Schnitt

Höchste Stabilität bei geringstem Eigengewicht

Jedes Teil einzeln austauschbar

Cable cutter E3 Flex

Leverage two handed cable cutter

Order no.: 80-412

Capacity: Telephone cable up to max. Ø 60 mm

Length: 770 mm Weight: 2,9 kg

In case of different cutting material, please contact the manufacturer

Surface-grounded blades made up of high-coated steel

Impact resistant coated and hardened handles

Sickle-shaped, rounded blades assure precise cutting

Top stability and minimal dead weight

All parts replaceable

Coupe-câble E3 Flex

Coupe-câbles à deux mains avec transmission par levier

Référence : 80-412

Capacité : Câble de téléphone jusqu'à max. Ø 60 mm

Taille : 770 mm Poids : 2,9 kg

En cas de matériel divergent, se renseigner auprès du fabricant

Lames en acier trempé et durci, rectifiées avec précision

Poignées à revêtement résistant aux chocs et durcies

Tranchants en forme de faux, arrondis pour une coupe sécurisée et précise

Stabilité maximale pour un poids minimal

Chaque pièce peut être échangée

Cesoia per cavo E3 Flex

Cesoia per cavi a due mani con trasmissione a leva

Articolo-Nr.: 80-412

Capacità di taglio: Cavi telefonici fino a max. Ø 60 mm

Lungh: 770 mm Peso: 2,9 kg

In caso di materiale differente, si prega di contattare il produttore

Coltello lapidellato in acciaio, bonificato

Impugnature temprate, con rivestimento resistente agli urti

Lame arrotondate, falciformi per un taglio esatto e sicuro

Elevata stabilità accoppiata ad un peso proprio ridottissimo

Ogni pezzo ricambio intercambiabile



Kabelschere EHS30

Hebelübersetzte Zweihand-Kabelschere	
Artikel-Nr.:	80-421
Schneidleistung:	Kunststoffkabel und Schläuche mit Drahtgeflecht bis max. Ø 30 mm
Länge: 730 mm	Gewicht: 2,3 kg
Bei abweichendem Schnittgut bitte Rückfragen beim Hersteller	
Plangeschliffene Messer aus hoch vergütetem Stahl	
Schlagfest beschichtete, gehärtete Griffrohre	
Sichelförmige, abgerundete Schneiden für einen sicheren und exakten Schnitt	
Höchste Stabilität bei geringstem Eigengewicht	
Jedes Teil einzeln austauschbar	

Cable cutter EHS30

Leverage two handed cable cutter	
Order no.:	80-421
Capacity:	Plastic cables and hoses with wire mesh up to max. Ø 30 mm
Length: 730 mm	Weight: 2,3 kg
In case of different cutting material, please contact the manufacturer	
Surface-grinded blades made up of high-coated steel	
Impact resistant coated and hardened handles	
Sickle-shaped, rounded blades assure precise cutting	
Top stability and minimal dead weight	
All parts replaceable	

Coupe-câble EHS30

Coupe-câbles à deux mains avec transmission par levier	
Référence :	80-421
Capacité :	Câbles en plastique et tuyaux avec tresses en fil simple jusqu'à max. Ø 30 mm
Taille : 730 mm	Poids : 2,3 kg
En cas de matériel divergent, se renseigner auprès du fabricant	
Lames en acier trempé et durci, rectifiées avec précision	
Poignées à revêtement résistant aux chocs et durcies	
Tranchants en forme de faux, arrondis pour une coupe sécurisée et précise	
Stabilité maximale pour un poids minimal	
Chaque pièce peut être échangée	

Cesoia per cavo EHS30

Cesoia per cavi a due mani con trasmissione a leva	
Articolo-Nr.:	80-421
Capacità di taglio:	Cavi in materiale sintetico e tubi flessibili con rete metallica fino a max. Ø 30 mm
Lungh: 730 mm	Peso: 2,3 kg
In caso di materiale differente, si prega di contattare il produttore	
Coltello lapidellato in acciaio, bonificato	
Impugnature temprate, con rivestimento resistente agli urti	
Lame arrotondate, falciformi per un taglio esatto e sicuro	
Elevata stabilità accoppiata ad un peso proprio ridottissimo	
Ogni pezzo ricambio intercambiabile	



Kabelschere K24

Ratschenübersetzte Einhand-Kabelschere

Artikel-Nr.: 80-152

Schneidleistung: Cu-Al-Kabel bis max. Ø 24 mm
Cu-Kabel max. 180 mm²
Al-Kabel max. 250 mm²

Länge: 290 mm Gewicht: 0,9 kg

Bei abweichendem Schnittgut bitte Rückfragen beim Hersteller

Plangeschliffene Messer aus hoch vergütetem Stahl

Entriegelung der Messer in jeder Schneidposition möglich

Schneiden nach vorne offen, damit bestens geeignet für Schaltschränke und Kabelkanäle

Durch Federrückzug springt das Messer in die Ausgangsposition

Jedes Teil einzeln austauschbar

Cable cutter K24

Ratchet single handed cable cutter

Order no.: 80-152

Capacity: Cu-Al-cable up to max. Ø 24 mm
Cu-cable max. 180 mm²
Al-cable max. 250 mm²

Length: 290 mm Weight: 0,9 kg

In case of different cutting material, please contact the manufacturer

Surface-grounded blades made up of high-coated steel

Blades releasable at any point during cutting

Open jaws for faster operation and greater access to restricted spaces

Spring-driven jaws

All parts replaceable

Coupe-câble K24

Coupe-câbles à une main avec transmission par cliquet

Référence : 80-152

Capacité : Cu-Al-câble jusqu'à max. Ø 24 mm
Cu-câble max. 180 mm²
Al-câble max. 250 mm²

Taille : 290 mm Poids : 0,9 kg

En cas de matériel divergent, se renseigner auprès du fabricant

Lames en acier trempé et durci, rectifiées avec précision

Déverrouillage possible des lames dans chaque position de coupe

Couteaux ouvert vers l'avant et donc parfaitement adapté pour les armoires de commande et les caniveaux de câbles

La lame revient en position initiale grâce au rappel par ressort

Chaque pièce peut être échangée

Cesoia per cavo K24

Cesoia per cavi ad una mano con trasmissione a cremagliera

Articolo-Nr.: 80-152

Capacità di taglio: Cavo in Cu-Al fino a max. Ø 24 mm
Cavo in Cu max. 180 mm²
Cavo in Al max. 250 mm²

Lungh: 290 mm Peso: 0,9 kg

In caso di materiale differente, si prega di contattare il produttore

Coltello lapidellato in acciaio, bonificato

Sbloccaggio del coltello possibile in ogni posizione di taglio

Taglio in avanti aperto e quindi perfetto per armadi dei comandi e passaggi per cavi

Grazie alla molla di richiamo, lama ritorna nella posizione di partenza

Ogni pezzo ricambio intercambiabile



Kabelschere K32

Ratschenübersetzte Einhand-Kabelschere	
Artikel-Nr.:	80-155
Schneidleistung:	Cu-Al-Kabel bis max. Ø 32 mm Cu-Kabel max. 250 mm ² Al-Kabel max. 320 mm ²
Länge: 306 mm	Gewicht: 0,9 kg
Bei abweichendem Schnittgut bitte Rückfragen beim Hersteller	
Plangeschliffene Messer aus hoch vergütetem Stahl	
Entriegelung der Messer in jeder Schneidposition möglich	
Schneiden nach vorne offen, damit bestens geeignet für Schaltschränke und Kabelkanäle	
Durch Federrückzug springt das Messer in die Ausgangsposition	
Jedes Teil einzeln austauschbar	

Cable cutter K32

Ratchet single handed cable cutter	
Order no.:	80-155
Capacity:	Cu-Al-cable up to max. Ø 32 mm Cu-cable max. 250 mm ² Al-cable max. 320 mm ²
Length: 306 mm	Weight: 0,9 kg
In case of different cutting material, please contact the manufacturer	
Surface-grounded blades made up of high-coated steel	
Blades releasable at any point during cutting	
Open jaws for faster operation and greater access to restricted spaces	
Spring-driven jaws	
All parts replaceable	

Coupe-câble K32

Coupe-câbles à une main avec transmission par cliquet	
Référence :	80-155
Capacité :	Cu-Al-câble jusqu'à max. Ø 32 mm Cu-câble max. 250 mm ² Al-câble max. 320 mm ²
Taille : 306 mm	Poids : 0,9 kg
En cas de matériel divergent, se renseigner auprès du fabricant	
Lames en acier trempé et durci, rectifiées avec précision	
Déverrouillage possible des lames dans chaque position de coupe	
Couteaux ouvert vers l'avant et donc parfaitement adapté pour les armoires de commande et les caniveaux de câbles	
La lame revient en position initiale grâce au rappel par ressort	
Chaque pièce peut être échangée	

Cesoia per cavo K32

Cesoia per cavi ad una mano con trasmissione a cremagliera	
Articolo-Nr.:	80-155
Capacità di taglio:	Cavo in Cu-Al fino a max. Ø 32 mm Cavo in Cu max. 250 mm ² Cavo in Al max. 320 mm ²
Lungh: 306 mm	Peso: 0,9 kg
In caso di materiale differente, si prega di contattare il produttore	
Coltello lapidellato in acciaio, bonificato	
Sbloccaggio del coltello possibile in ogni posizione di taglio	
Taglio in avanti aperto e quindi perfetto per armadi dei comandi e passaggi per cavi	
Grazie alla molla di richiamo, lama ritorna nella posizione di partenza	
Ogni pezzo ricambio intercambiabile	



Kabelschere K32 Flex

Ratschenübersetzte Einhand-Kabelschere

Artikel-Nr.: 80-162

Schneidleistung: Flexible und feindrätige Cu-Kabel bis max. Ø 32 mm oder max. 250 mm²

Länge: 306 mm Gewicht: 0,9 kg

Bei abweichendem Schnittgut bitte Rückfragen beim Hersteller

Plangeschliffene Messer aus hoch vergütetem Stahl

Entriegelung der Messer in jeder Schneidposition möglich

Schneiden nach vorne offen, damit bestens geeignet für Schalt-schränke und Kabelkanäle

Durch Federrückzug springt das Messer in die Ausgangsposition

Jedes Teil einzeln austauschbar

Cable cutter K32 Flex

Ratchet single handed cable cutter

Order no.: 80-162

Capacity: Flexible and fine stranded Cu-cable up to max. Ø 32 mm or max. 250 mm²

Length: 306 mm Weight: 0,9 kg

In case of different cutting material, please contact the manufacturer

Surface-grounded blades made up of high-coated steel

Blades releasable at any point during cutting

Open jaws for faster operation and greater access to restricted spaces

Spring-driven jaws

All parts replaceable

Coupe-câble K32 Flex

Coupe-câbles à une main avec transmission par cliquet

Référence : 80-162

Capacité : Cu-câbles flexibles à brins fins jusqu'à max. Ø 32 mm ou max. 250 mm²

Taille : 306 mm Poids : 0,9 kg

En cas de matériel divergent, se renseigner auprès du fabricant

Lames en acier trempé et durci, rectifiées avec précision

Déverrouillage possible des lames dans chaque position de coupe

Couteaux ouvert vers l'avant et donc parfaitement adapté pour les armoires de commande et les caniveaux de câbles

La lame revient en position initiale grâce au rappel par ressort

Chaque pièce peut être échangée

Cesoia per cavo K32 Flex

Cesoia per cavi ad una mano con trasmissione a cremagliera

Articolo-Nr.: 80-162

Capacità di taglio: Cavi Cu multifilari flessibili fino a max. Ø 32 mm o max. 250 mm²

Lungh: 306 mm Peso: 0,9 kg

In caso di materiale differente, si prega di contattare il produttore

Coltello lapidellato in acciaio, bonificato

Sbloccaggio del coltello possibile in ogni posizione di taglio

Taglio in avanti aperto e quindi perfetto per armadi dei comandi e passaggi per cavi

Grazie alla molla di richiamo, lama ritorna nella posizione di partenza

Ogni pezzo ricambio intercambiabile



Kabelschere SC40

Ratschenübersetzte Einhand-Kabelschere	
Artikel-Nr.:	80-058
Schneidleistung:	Cu-Al-Kabel bis max. Ø 40 mm
Länge: 240 mm	Gewicht: 0,7 kg
Bei abweichendem Schnittgut bitte Rückfragen beim Hersteller	
Plangeschliffene Messer aus hoch vergütetem Stahl	
Entriegelung der Messer in jeder Schneidposition möglich	
Ergonomische, angenehm weiche Griffe für ermüdungsfreies Schneiden	
Jedes Teil einzeln austauschbar	

Cable cutter SC40

Ratchet single handed cable cutter	
Order no.:	80-058
Capacity:	Cu-Al-cable up to max. Ø 40 mm
Length: 240 mm	Weight: 0,7 kg
In case of different cutting material, please contact the manufacturer	
Surface-grinded blades made up of high-coated steel	
Blades releasable at any point during cutting	
Fatigue-proof cutting as a result of ergonomic form and soft material of handles	
All parts replaceable	

Coupe-câble SC40

Coupe-câbles à une main avec transmission par cliquet	
Référence :	80-058
Capacité :	Cu-Al-câble jusqu'à max. Ø 40 mm
Taille : 240 mm	Poids : 0,7 kg
En cas de matériel divergent, se renseigner auprès du fabricant	
Lames en acier trempé et durci, rectifiées avec précision	
Déverrouillage possible des lames dans chaque position de coupe	
Poignées ergonomiques et agréablement douces pour couper sans se fatiguer	
Chaque pièce peut être échangée	

Cesoia per cavo SC40

Cesoia per cavi ad una mano con trasmissione a cremagliera	
Articolo-Nr.:	80-058
Capacità di taglio:	Cavo in Cu-Al fino a max. Ø 40 mm
Lungh: 240 mm	Peso: 0,7 kg
In caso di materiale differente, si prega di contattare il produttore	
Coltello lapidellato in acciaio, bonificato	
Sbloccaggio del coltello possibile in ogni posizione di taglio	
Impugnature ergonomiche e piacevolmente morbide per un taglio senza sforzi	
Ogni pezzo ricambio intercambiabile	



Kabelschere SC55

Ratschenübersetzte Einhand-Kabelschere

Artikel-Nr.: 80-057

Schneidleistung: Cu-Al-Kabel bis max. Ø 55 mm

Länge: 310 mm Gewicht: 1,5 kg

Bei abweichendem Schnittgut bitte Rückfragen beim Hersteller

Plangeschliffene Messer aus hoch vergütetem Stahl

Entriegelung der Messer in jeder Schneidposition möglich

Ergonomische, angenehm weiche Griffe für ermüdungsfreies Schneiden

Jedes Teil einzeln austauschbar

Cable cutter SC55

Ratchet single handed cable cutter

Order no.: 80-057

Capacity: Cu-Al-cable up to max. Ø 55 mm

Length: 310 mm Weight: 1,5 kg

In case of different cutting material, please contact the manufacturer

Surface-grounded blades made up of high-coated steel

Blades releasable at any point during cutting

Fatigue-proof cutting as a result of ergonomic form and soft material of handles

All parts replaceable

Coupe-câble SC55

Coupe-câbles à une main avec transmission par cliquet

Référence : 80-057

Capacité : Cu-Al-câble jusqu'à max. Ø 55 mm

Taille : 310 mm Poids : 1,5 kg

En cas de matériel divergent, se renseigner auprès du fabricant

Lames en acier trempé et durci, rectifiées avec précision

Déverrouillage possible des lames dans chaque position de coupe

Poignées ergonomiques et agréablement douces pour couper sans se fatiguer

Chaque pièce peut être échangée

Cesoia per cavo SC55

Cesoia per cavi ad una mano con trasmissione a cremagliera

Articolo-Nr.: 80-057

Capacità di taglio: Cavo in Cu-Al fino a max. Ø 55 mm

Lungh: 310 mm Peso: 1,5 kg

In caso di materiale differente, si prega di contattare il produttore

Coltello lapidellato in acciaio, bonificato

Sbloccaggio del coltello possibile in ogni posizione di taglio

Impugnature ergonomiche e piacevolmente morbide per un taglio senza sforzi

Ogni pezzo ricambio intercambiabile



NEW



Kabelschere SCARZ45

Ratschenübersetzte Zweihand-Kabelschere
 Artikel-Nr.: 80-043
 Schneidleistung: Stahlarmierte Cu-Al-Kabel bis max. Ø 45 mm
 Länge: 430 mm Gewicht: 1,7 kg
 Bei abweichendem Schnittgut bitte Rückfragen beim Hersteller
 Plangeschliffene Messer aus hoch vergütetem Stahl
 Entriegelung der Messer in jeder Schneidposition möglich
 Sehr leichtes Schneiden durch die Kombination von Ratschenübersetzung und langen Griffrohren
 Schlagfest beschichtete, gehärtete Griffrohre
 Jedes Teil einzeln austauschbar

Coupe-câble SCARZ45

Coupe-câbles à deux mains avec transmission cliquet
 Référence : 80-043
 Capacité : Cu-Al-câble armées jusqu'à max. Ø 45 mm
 Taille : 430 mm Poids : 1,7 kg
 En cas de matériel divergent, se renseigner auprès du fabricant
 Lames en acier trempé et durci, rectifiées avec précision
 Déverrouillage possible des lames dans chaque position de coupe
 Coupe très simple par l'association de la transmission par cliquet et les longues poignées
 Poignées à revêtement résistant aux chocs et durcies
 Chaque pièce peut être échangée

Cable cutter SCARZ45

Ratchet two handed cable cutter
 Order no.: 80-043
 Capacity: Steel-armoured Cu-Al-cable up to max. Ø 45 mm
 Length: 430 mm Weight: 1,7 kg
 In case of different cutting material, please contact the manufacturer
 Surface-grounded blades made up of high-coated steel
 Blades releasable at any point during cutting
 Easy cutting due to the combination of ratchet transmission and long handholds
 Impact resistant coated and hardened handles
 All parts replaceable

Cesoia per cavo SCARZ45

Cesoia per cavi a due mani con trasmissione a cremagliera
 Articolo-Nr.: 80-043
 Capacità di taglio: Cavo Cu-Al con armatura fino max. Ø 45 mm
 Lungh: 430 mm Peso: 1,7 kg
 In caso di materiale differente, si prega di contattare il produttore
 Coltello lapidellato in acciaio, bonificato
 Sbloccaggio del coltello possibile in ogni posizione di taglio
 Taglio estremamente facile grazie alla combinazione della trasmissione a cremagliera e impugnature lunghe
 Impugnature temprate, con rivestimento resistente agli urti
 Ogni pezzo ricambio intercambiabile

**Kabelschere SCK55**

Ratschenübersetzte Zweihand-Kabelschere (kurze Version)

Artikel-Nr.: 80-069

Schneidleistung: Cu-Al-Kabel bis max. Ø 55 mm

Länge: 320 mm Gewicht: 1,5 kg

Bei abweichendem Schnittgut bitte Rückfragen beim Hersteller

Plangeschliffene Messer aus hoch vergütetem Stahl

Entriegelung der Messer in jeder Schneidposition möglich

Sehr leichtes Schneiden durch die Kombination von Ratschenübersetzung und längeren Griffrohren

Schlagfest beschichtete, gehärtete Griffrohre

Jedes Teil einzeln austauschbar

Cable cutter SCK55

Ratchet two handed cable cutter (short version)

Order no.: 80-069

Capacity: Cu-Al-cable up to max. Ø 55 mm

Length: 320 mm Weight: 1,5 kg

In case of different cutting material, please contact the manufacturer

Surface-grounded blades made up of high-coated steel

Blades releasable at any point during cutting

Easy cutting due to the combination of ratchet transmission and longer handholds

Impact resistant coated and hardened handles

All parts replaceable

Coupe-câble SCK55

Coupe-câbles à deux mains + transmission cliquet (version courte)

Référence : 80-069

Capacité : Cu-Al-câble jusqu'à max. Ø 55 mm

Taille : 320 mm Poids : 1,5 kg

En cas de matériel divergent, se renseigner auprès du fabricant

Lames en acier trempé et durci, rectifiées avec précision

Déverrouillage possible des lames dans chaque position de coupe

Coupe très simple par l'association de la transmission par cliquet et les plus longues poignées

Poignées à revêtement résistant aux chocs et durcies

Chaque pièce peut être échangée

Cesoia per cavo SCK55

Cesoia per cavi a due mani con trasmissione a cremagliera (corta)

Articolo-Nr.: 80-069

Capacità di taglio: Cavo in Cu-Al fino a max. Ø 55 mm

Lungh: 320 mm Peso: 1,5 kg

In caso di materiale differente, si prega di contattare il produttore

Coltello lapidellato in acciaio, bonificato

Sbloccaggio del coltello possibile in ogni posizione di taglio

Taglio estremamente facile grazie alla combinazione della trasmissione a cremagliera e impugnature lunghe

Impugnature temprate, con rivestimento resistente agli urti

Ogni pezzo ricambio intercambiabile



Kabelschere SCZ55

Ratschenübersetzte Zweihand-Kabelschere	
Artikel-Nr.:	80-067
Schneidleistung:	Cu-Al-Kabel bis max. Ø 55 mm
Länge: 430 mm	Gewicht: 1,6 kg
Bei abweichendem Schnittgut bitte Rückfragen beim Hersteller	
Plangeschliffene Messer aus hoch vergütetem Stahl	
Entriegelung der Messer in jeder Schneidposition möglich	
Sehr leichtes Schneiden durch die Kombination von Ratschenübersetzung und langen Griffrohren	
Schlagfest beschichtete, gehärtete Griffrohre	
Jedes Teil einzeln austauschbar	

Cable cutter SCZ55

Ratchet two handed cable cutter	
Order no.:	80-067
Capacity:	Cu-Al-cable up to max. Ø 55 mm
Length: 430 mm	Weight: 1,6 kg
In case of different cutting material, please contact the manufacturer	
Surface-grounded blades made up of high-coated steel	
Blades releasable at any point during cutting	
Easy cutting due to the combination of ratchet transmission and long handholds	
Impact resistant coated and hardened handles	
All parts replaceable	

Coupe-câble SCZ55

Coupe-câbles à deux mains avec transmission par cliquet	
Référence :	80-067
Capacité :	Cu-Al-câble jusqu'à max. Ø 55 mm
Taille : 430 mm	Poids : 1,6 kg
En cas de matériel divergent, se renseigner auprès du fabricant	
Lames en acier trempé et durci, rectifiées avec précision	
Déverrouillage possible des lames dans chaque position de coupe	
Coupe très simple par l'association de la transmission par cliquet et les longues poignées	
Poignées à revêtement résistant aux chocs et durcies	
Chaque pièce peut être échangée	

Cesoia per cavo SCZ55

Cesoia per cavi a due mani con trasmissione a cremagliera	
Articolo-Nr.:	80-067
Capacità di taglio:	Cavo in Cu-Al fino a max. Ø 55 mm
Lungh: 430 mm	Peso: 1,6 kg
In caso di materiale differente, si prega di contattare il produttore	
Coltello lapidellato in acciaio, bonificato	
Sbloccaggio del coltello possibile in ogni posizione di taglio	
Taglio estremamente facile grazie alla combinazione della trasmissione a cremagliera e impugnature lunghe	
Impugnature temprate, con rivestimento resistente agli urti	
Ogni pezzo ricambio intercambiabile	



NEW



Kabelschere SK60

Ratschenübersetzte Zweihand-Kabelschere

Artikel-Nr.: 80-190

Schneidleistung: Cu-Al-Kabel bis max. Ø 60 mm

Länge: 620 mm Gewicht: 4,4 kg

Bei abweichendem Schnittgut bitte Rückfragen beim Hersteller

Plangeschliffene Messer aus hoch vergütetem Stahl

Entriegelung der Messer in jeder Schneidposition möglich

Sehr leichtes Schneiden durch die Kombination von Ratschenübersetzung und langen Griffrohren

Schneiden nach vorne offen, damit bestens geeignet für Arbeiten im Graben oder Erdloch

Schlagfest beschichtete, gehärtete Griffrohre

Durch Federrückzug springt das Messer in die Ausgangsposition

Jedes Teil einzeln austauschbar

Cable cutter SK60

Ratchet two handed cable cutter

Order no.: 80-190

Capacity: Cu-Al-cable up to max. Ø 60 mm

Length: 620 mm Weight: 4,4 kg

In case of different cutting material, please contact the manufacturer

Surface-grounded blades made up of high-coated steel

Blades releasable at any point during cutting

Easy cutting due to the combination of ratchet transmission and long handholds

Open jaws are especially suitable for works in the ditch or in a hole in the ground

Impact resistant coated and hardened handles

Spring-driven jaws

All parts replaceable

Coupe-câble SK60

Coupe-câbles à deux mains avec transmission par cliquet

Référence : 80-190

Capacité : Cu-Al-câble jusqu'à max. Ø 60 mm

Taille : 620 mm Poids : 4,4 kg

En cas de matériel divergent, se renseigner auprès du fabricant

Lames en acier trempé et durci, rectifiées avec précision

Déverrouillage possible des lames dans chaque position de coupe

Coupe très simple par l'association de la transmission par cliquet et les longues poignées

Tête de coupe en bout ouverte à l'avant, idéal pour la coupe en tranchées, regards ou coffrets.

Poignées à revêtement résistant aux chocs et durcies

La lame revient en position initiale grâce au rappel par ressort

Chaque pièce peut être échangée

Cesoia per cavo SK60

Cesoia per cavi a due mani con trasmissione a cremagliera

Articolo-Nr.: 80-190

Capacità di taglio: Cavo in Cu-Al fino a max. Ø 60 mm

Lungh: 620 mm Peso: 4,4 kg

In caso di materiale differente, si prega di contattare il produttore

Coltello lapidellato in acciaio, bonificato

Sbloccaggio del coltello possibile in ogni posizione di taglio

Taglio estremamente facile grazie alla combinazione della trasmissione a cremagliera e impugnature lunghe

Con coltelli aperti per tagli frontali, ideali per lavori su cavi in posa sul terreno.

Impugnature temprate, con rivestimento resistente agli urti

Grazie alla molla di richiamo, lama ritorna nella posizione di partenza

Ogni pezzo ricambio intercambiabile



NEW



Kabelschere SKD60

Ratschenübersetzte Zweihand-Kabelschere drehbar
 Artikel-Nr.: 80-194
 Schneidleistung: Cu-Al-Kabel bis max. Ø 60 mm
 Länge: 750 mm Gewicht: 6,4 kg
 Bei abweichendem Schnittgut bitte Rückfragen beim Hersteller
 Plangeschliffene Messer aus hoch vergütetem Stahl
 Entriegelung der Messer in jeder Schneidposition möglich
 Sehr leichtes Schneiden durch die Kombination von Ratschenübersetzung und langen Griffrohren
 Schneiden nach vorne offen, damit bestens geeignet für Arbeiten im Graben oder Erdloch
 Schlagfest beschichtete, gehärtete Griffrohre
 Durch Federrückzug springt das Messer in die Ausgangsposition
 Jedes Teil einzeln austauschbar

Cable cutter SKD60

Ratchet two handed cable cutter rotating
 Order no.: 80-194
 Capacity: Cu-Al-cable up to max. Ø 60 mm
 Length: 750 mm Weight: 6,4 kg
 In case of different cutting material, please contact the manufacturer
 Surface-grinded blades made up of high-coated steel
 Blades releasable at any point during cutting
 Easy cutting due to the combination of ratchet transmission and long handholds
 Open jaws are especially suitable for works in the ditch or in a hole in the ground
 Impact resistant coated and hardened handles
 Spring-driven jaws
 All parts replaceable

Coupe-câble SKD60

Coupe-câbles à deux mains avec transmission par cliquet pivotant
 Référence : 80-194
 Capacité : Cu-Al-câble jusqu'à max. Ø 60 mm
 Taille : 750 mm Poids : 6,4 kg
 En cas de matériel divergent, se renseigner auprès du fabricant
 Lames en acier trempé et durci, rectifiées avec précision
 Déverrouillage possible des lames dans chaque position de coupe
 Coupe très simple par l'association de la transmission par cliquet et les longues poignées
 Tête de coupe en bout ouverte à l'avant, idéal pour la coupe en tranchées, regards ou coffrets.
 Poignées à revêtement résistant aux chocs et durcies
 La lame revient en position initiale grâce au rappel par ressort
 Chaque pièce peut être échangée

Cesoia per cavo SKD60

Cesoia per cavi a due mani con trasmissione a cremagliera girevole
 Articolo-Nr.: 80-194
 Capacità di taglio: Cavo in Cu-Al fino a max. Ø 60 mm
 Lungh: 750 mm Peso: 6,4 kg
 In caso di materiale differente, si prega di contattare il produttore
 Coltello lapidellato in acciaio, bonificato
 Sbloccaggio del coltello possibile in ogni posizione di taglio
 Taglio estremamente facile grazie alla combinazione della trasmissione a cremagliera e impugnature lunghe
 Con coltelli aperti per tagli frontali, ideali per lavori su cavi in posa sul terreno.
 Impugnature temprate, con rivestimento resistente agli urti
 Grazie alla molla di richiamo, lama ritorna nella posizione di partenza
 Ogni pezzo ricambio intercambiabile

**NEW****Kabelschere SCZ70**

Ratschenübersetzte Zweihand-Kabelschere

Artikel-Nr.: 80-050

Schneidleistung: Cu-Al-Kabel bis max. Ø 70 mm

Länge: 550 mm Gewicht: 2,9 kg

Bei abweichendem Schnittgut bitte Rückfragen beim Hersteller

Plangeschliffene Messer aus hoch vergütetem Stahl

Entriegelung der Messer in jeder Schneidposition möglich

Sehr leichtes Schneiden durch die Kombination von Ratschenübersetzung und langen Griffrohren

Schlagfest beschichtete, gehärtete Griffrohre

Jedes Teil einzeln austauschbar

Cable cutter SCZ70

Ratchet two handed cable cutter

Order no.: 80-050

Capacity: Cu-Al-cable up to max. Ø 70 mm

Length: 550 mm Weight: 2,9 kg

In case of different cutting material, please contact the manufacturer

Surface-grounded blades made up of high-coated steel

Blades releasable at any point during cutting

Easy cutting due to the combination of ratchet transmission and long handholds

Impact resistant coated and hardened handles

All parts replaceable

Coupe-câble SCZ70

Coupe-câbles à deux mains avec transmission par cliquet

Référence : 80-050

Capacité : Cu-Al-câble jusqu'à max. Ø 70 mm

Taille : 550 mm Poids : 2,9 kg

En cas de matériel divergent, se renseigner auprès du fabricant

Lames en acier trempé et durci, rectifiées avec précision

Déverrouillage possible des lames dans chaque position de coupe

Coupe très simple par l'association de la transmission par cliquet et les longues poignées

Poignées à revêtement résistant aux chocs et durcies

Chaque pièce peut être échangée

Cesoia per cavo SCZ70

Cesoia per cavi a due mani con trasmissione a cremagliera

Articolo-Nr.: 80-050

Capacità di taglio: Cavo in Cu-Al fino a max. Ø 70 mm

Lungh: 550 mm Peso: 2,9 kg

In caso di materiale differente, si prega di contattare il produttore

Coltello lapidellato in acciaio, bonificato

Sbloccaggio del coltello possibile in ogni posizione di taglio

Taglio estremamente facile grazie alla combinazione della trasmissione a cremagliera e impugnature lunghe

Impugnature temprate, con rivestimento resistente agli urti

Ogni pezzo ricambio intercambiabile



Kabelschere ER80

Ratschenübersetzte Zweihand-Kabelschere automatisch umschaltend von Hebel- auf Ratschenübersetzung

Artikel-Nr.: 80-151

Schneidleistung: Cu-Al-Kabel bis max. Ø 80 mm
 Cu-Kabel max. 700 mm²
 Al-Kabel max. 850 mm²

Länge: 900 mm Gewicht: 5,0 kg

Bei abweichendem Schnittgut bitte Rückfragen beim Hersteller

Plangeschliffene Messer aus hoch vergütetem Stahl

Schnelles Trennen der Kabel durch automatische Umschaltung von Hebelübersetzung auf Ratschenübersetzung

Entriegelung der Messer in jeder Schneidposition möglich

Schlagfest beschichtete, gehärtete Griffrohre

Sichelförmige, abgerundete Schneiden für sicheren und exakten Schnitt

Jedes Teil einzeln austauschbar

Coupe-câble ER80

Coupe-câbles à deux mains avec transmission par cliquet permettant automatiquement de la transmission par levier à celle par cliquet

Référence : 80-151

Capacité : Cu-Al-câble jusqu'à max. Ø 80 mm
 Cu-câble max. 700 mm²
 Al-câble max. 850 mm²

Taille : 900 mm Poids : 5,0 kg

En cas de matériel divergent, se renseigner auprès du fabricant

Lames en acier trempé et durci, rectifiées avec précision

Sectionnement rapide des câbles par une permutation automatique de la transmission par levier à celle par cliquet

Déverrouillage possible des lames dans chaque position de coupe

Poignées à revêtement résistant aux chocs et durcies

Tranchants en forme de faux, arrondis pour une coupe sécurisée et précise

Chaque pièce peut être échangée

Cable cutter ER80

Ratchet two handed cable cutter switching automatically from leverage to ratchet transmission

Order no.: 80-151

Capacity: Cu-Al-cable up to max. Ø 80 mm
 Cu-cable max. 700 mm²
 Al-cable max. 850 mm²

Length: 900 mm Weight: 5,0 kg

In case of different cutting material, please contact the manufacturer

Surface-grounded blades made up of high-coated steel

The cables can be separated quickly by switching automatically from leverage to ratchet transmission

Blades releasable at any point during cutting

Impact resistant coated and hardened handles

Sickle-shaped, rounded blades assure precise cutting

All parts replaceable

Cesoia per cavo ER80

Cesoia per cavi a due mani con trasmissione a cremagliera, con passaggio automatico dalla trasmissione a leva a quella a cremagliera

Articolo-Nr.: 80-151

Capacità di taglio: Cavo in Cu-Al fino a max. Ø 80 mm
 Cavo in Cu max. 700 mm²
 Cavo in Al max. 850 mm²

Lungh: 900 mm Peso: 5,0 kg

In caso di materiale differente, si prega di contattare il produttore

Coltello lapidellato in acciaio, bonificato

Separazione veloce del cavo tramite passaggio automatico dalla trasmissione a leva a quella a cremagliera

Sbloccaggio del coltello possibile in ogni posizione di taglio

Impugnature temprate, con rivestimento resistente agli urti

Lame arrotondate, falciformi per un taglio esatto e sicuro

Ogni pezzo ricambio intercambiabile



Kabelschere SCZ95

Ratschenübersetzte Zweihand-Kabelschere

Artikel-Nr.: 80-060

Schneidleistung: Cu-Al-Kabel bis max. Ø 95 mm

Länge: 700 mm Gewicht: 4,9 kg

Bei abweichendem Schnittgut bitte Rückfragen beim Hersteller

Plangeschliffene Messer aus hoch vergütetem Stahl

Entriegelung der Messer in jeder Schneidposition möglich

Sehr leichtes Schneiden durch die Kombination von Ratschenübersetzung und langen Griffrohren

Schlagfest beschichtete, gehärtete Griffrohre

Jedes Teil einzeln austauschbar

Cable cutter SCZ95

Ratchet two handed cable cutter

Order no.: 80-060

Capacity: Cu-Al-cable up to max. Ø 95 mm

Length: 700 mm Weight: 4,9 kg

In case of different cutting material, please contact the manufacturer

Surface-grounded blades made up of high-coated steel

Blades releasable at any point during cutting

Easy cutting due to the combination of ratchet transmission and long handholds

Impact resistant coated and hardened handles

All parts replaceable

Coupe-câble SCZ95

Coupe-câbles à deux mains avec transmission par cliquet

Référence : 80-060

Capacité : Cu-Al-câble jusqu'à max. Ø 95 mm

Taille : 700 mm Poids : 4,9 kg

En cas de matériel divergent, se renseigner auprès du fabricant

Lames en acier trempé et durci, rectifiées avec précision

Déverrouillage possible des lames dans chaque position de coupe

Coupe très simple par l'association de la transmission par cliquet et les longues poignées

Poignées à revêtement résistant aux chocs et durcies

Chaque pièce peut être échangée

Cesoia per cavo SCZ95

Cesoia per cavi a due mani con trasmissione a cremagliera

Articolo-Nr.: 80-060

Capacità di taglio: Cavo in Cu-Al fino a max. Ø 95 mm

Lungh: 700 mm Peso: 4,9 kg

In caso di materiale differente, si prega di contattare il produttore

Coltello lapidellato in acciaio, bonificato

Sbloccaggio del coltello possibile in ogni posizione di taglio

Taglio estremamente facile grazie alla combinazione della trasmissione a cremagliera e impugnature lunghe

Impugnature temprate, con rivestimento resistente agli urti

Ogni pezzo ricambio intercambiabile



Kabelschere HCF75

Ratschenübersetzte Flachkabelschere

Artikel-Nr.: 80-912

Schneidleistung: Cu-Al-Flachkabel bis max. 75 mm Breite und max. 4 x 25 mm² Leiterquerschnitt
 Nicht für feindrähtige Flachkabel geeignet!

Länge: 525 mm Gewicht: 1,7 kg

Bei abweichendem Schnittgut bitte Rückfragen beim Hersteller

Plangeschliffene Messer aus hoch vergütetem Stahl

Entriegelung der Messer in jeder Schneidposition möglich

Sehr leichtes Schneiden durch die Kombination von Ratschenübersetzung und langen Griffrohren

Schlagfest beschichtete, gehärtete Griffrohre

Jedes Teil einzeln austauschbar

Coupe-câble HCF75

Coupe-câbles plats à deux mains avec transmission par cliquet

Référence : 80-912

Capacité : Cu-Al-câble plat jusqu'à max. 75 mm de largeur et max. 4 x 25 mm² de section du conducteur
 Ne convient pas pour câble plat souple multibrins!

Taille : 525 mm Poids : 1,7 kg

En cas de matériel divergent, se renseigner auprès du fabricant

Lames en acier trempé et durci, rectifiées avec précision

Déverrouillage possible des lames dans chaque position de coupe

Coupe très simple par l'association de la transmission par cliquet et les longues poignées

Poignées à revêtement résistant aux chocs et durcies

Chaque pièce peut être échangée

Cable cutter HCF75

Ratchet two handed flat cable cutter

Order no.: 80-912

Capacity: Cu-Al-flat cable up to max. 75 mm width and max. 4 x 25 mm² conductor cross-section
 Not suitable for fine stranded flat cables!

Length: 525 mm Weight: 1,7 kg

In case of different cutting material, please contact the manufacturer

Surface-grounded blades made up of high-coated steel

Blades releasable at any point during cutting

Easy cutting due to the combination of ratchet transmission and long handholds

Impact resistant coated and hardened handles

All parts replaceable

Cesoia per cavo HCF75

Cesoie per cavi piatte con trasmissione a cremagliera

Articolo-Nr.: 80-912

Capacità di taglio: Cavi piatte Cu/Al fino a max. 75 mm di larghezza e max. 4 x 25 mm² di diametro del conduttore
 Non adatto per funi flessibili piatte!

Lungh: 525 mm Peso: 1,7 kg

In caso di materiale differente, si prega di contattare il produttore

Coltello lapidellato in acciaio, bonificato

Sbloccaggio del coltello possibile in ogni posizione di taglio

Taglio estremamente facile grazie alla combinazione della trasmissione a cremagliera e impugnature lunghe

Impugnature temprate, con rivestimento resistente agli urti

Ogni pezzo ricambio intercambiabile

**Kabelschere E1 i**

Hebelübersetzte Zweihand-Kabelschere isoliert bis 1000 V

Artikel-Nr.: 80-417

Schneidleistung: Cu-Al-Kabel bis max. Ø 20 mm oder 120 mm²

Länge: 370 mm Gewicht: 0,8 kg

Plangeschliffene Messer aus hoch vergütetem Stahl

Gehärtete Griffrohre

Sichelförmige, abgerundete Schneiden für einen sicheren und exakten Schnitt

Höchste Stabilität bei geringstem Eigengewicht

Jedes Teil einzeln austauschbar

Made in Germany geprüft nach IEC 60 900 : 2004

Cable cutter E1 i

Leverage two handed cable cutter insulated up to 1000 V

Order no.: 80-417

Capacity: Cu-Al-cable up to max. Ø 20 mm or 120 mm²

Length: 370 mm Weight: 0,8 kg

Surface-grounded blades made up of high-coated steel

Hardened handles

Sickle-shaped, rounded blades assure precise cutting

Top stability and minimal dead weight

All parts replaceable

Made in Germany certified according to IEC 60 900 : 2004

Coupe-câble E1 i

Coupe-câbles à deux mains + transmission par levier isolé à 1000 V

Référence : 80-417

Capacité : Cu-Al-câble jusqu'à max. Ø 20 mm ou 120 mm²

Taille : 370 mm Poids : 0,8 kg

Lames en acier trempé et durci, rectifiées avec précision

Poignées durcies

Tranchants en forme de faux, arrondis pour une coupe sécurisée et précise

Stabilité maximale pour un poids minimal

Chaque pièce peut être échangée

Made in Germany testé selon la norme CEI 60 900 : 2004

Cesoia per cavo E1 i

Cesoia per cavi a due mani con trasmissione a leva isolata a 1000 V

Articolo-Nr.: 80-417

Capacità di taglio: Cavo in Cu-Al fino a max. Ø 20 mm o 120 mm²

Lungh: 370 mm Peso: 0,8 kg

Coltello lapidellato in acciaio, bonificato

Impugnature temprate

Lame arrotondate, falciformi per un taglio esatto e sicuro

Elevata stabilità accoppiata ad un peso proprio ridottissimo

Ogni pezzo ricambio intercambiabile

Made in Germany, ai sensi della norma IEC 60 900: 2004



Kabelschere E2 i

Hebelübersetzte Zweihand-Kabelschere isoliert bis 1000 V	
Artikel-Nr.:	80-409
Schneidleistung:	Cu-Al-Kabel bis max. Ø 31 mm oder 250 mm ²
Länge: 540 mm	Gewicht: 1,9 kg
Plangeschliffene Messer aus hoch vergütetem Stahl	
Gehärtete Griffrohre	
Sichelförmige, abgerundete Schneiden für einen sicheren und exakten Schnitt	
Höchste Stabilität bei geringstem Eigengewicht	
Jedes Teil einzeln austauschbar	
Made in Germany geprüft nach IEC 60 900 : 2004	

Cable cutter E2 i

Leverage two handed cable cutter insulated up to 1000 V	
Order no.:	80-409
Capacity:	Cu-Al-cable up to max. Ø 31 mm or 250 mm ²
Length: 540 mm	Weight: 1,9 kg
Surface-grinded blades made up of high-coated steel	
Hardened handles	
Sickle-shaped, rounded blades assure precise cutting	
Top stability and minimal dead weight	
All parts replaceable	
Made in Germany certified according to IEC 60 900 : 2004	

Coupe-câble E2 i

Coupe-câbles à deux mains + transmission par levier isolé à 1000 V	
Référence :	80-409
Capacité :	Cu-Al-câble jusqu'à max. Ø 31 mm ou 250 mm ²
Taille : 540 mm	Poids : 1,9 kg
Lames en acier trempé et durci, rectifiées avec précision	
Poignées durcies	
Tranchants en forme de faux, arrondis pour une coupe sécurisée et précise	
Stabilité maximale pour un poids minimal	
Chaque pièce peut être échangée	
Made in Germany testé selon la norme CEI 60 900 : 2004	

Cesoia per cavo E2 i

Cesoia per cavi a due mani con trasmissione a leva isolata a 1000 V	
Articolo-Nr.:	80-409
Capacità di taglio:	Cavo in Cu-Al fino a max. Ø 31 mm o 250 mm ²
Lungh: 540 mm	Peso: 1,9 kg
Coltello lapidellato in acciaio, bonificato	
Impugnature temprate	
Lame arrotondate, falciformi per un taglio esatto e sicuro	
Elevata stabilità accoppiata ad un peso proprio ridottissimo	
Ogni pezzo ricambio intercambiabile	
Made in Germany, ai sensi della norma IEC 60 900: 2004	

**Kabelschere E3 i**

Hebelübersetzte Zweihand-Kabelschere isoliert bis 1000 V

Artikel-Nr.: 80-411

Schneidleistung: Cu-Al-Kabel bis max. Ø 50 mm oder 500 mm²

Länge: 790 mm Gewicht: 3,4 kg

Plangeschliffene Messer aus hoch vergütetem Stahl

Gehärtete Griffrohre

Sichelförmige, abgerundete Schneiden für einen sicheren und exakten Schnitt

Höchste Stabilität bei geringstem Eigengewicht

Jedes Teil einzeln austauschbar

Made in Germany geprüft nach IEC 60 900 : 2004

Cable cutter E3 i

Leverage two handed cable cutter insulated up to 1000 V

Order no.: 80-411

Capacity: Cu-Al-cable up to max. Ø 50 mm or 500 mm²

Length: 790 mm Weight: 3,4 kg

Surface-grounded blades made up of high-coated steel

Hardened handles

Sickle-shaped, rounded blades assure precise cutting

Top stability and minimal dead weight

All parts replaceable

Made in Germany certified according to IEC 60 900 : 2004

Coupe-câble E3 i

Coupe-câbles à deux mains + transmission par levier isolé à 1000 V

Référence : 80-411

Capacité : Cu-Al-câble jusqu'à max. Ø 50 mm ou 500 mm²

Taille : 790 mm Poids : 3,4 kg

Lames en acier trempé et durci, rectifiées avec précision

Poignées durcies

Tranchants en forme de faux, arrondis pour une coupe sécurisée et précise

Stabilité maximale pour un poids minimal

Chaque pièce peut être échangée

Made in Germany testé selon la norme CEI 60 900 : 2004

Cesoia per cavo E3 i

Cesoia per cavi a due mani con trasmissione a leva isolata a 1000 V

Articolo-Nr.: 80-411

Capacità di taglio: Cavo in Cu-Al fino a max. Ø 50 mm o 500 mm²

Lungh: 790 mm Peso: 3,4 kg

Coltello lapidellato in acciaio, bonificato

Impugnatura temprate

Lame arrotondate, falciformi per un taglio esatto e sicuro

Elevata stabilità accoppiata ad un peso proprio ridottissimo

Ogni pezzo ricambio intercambiabile

Made in Germany, ai sensi della norma IEC 60 900: 2004



Isolier-Abdeckung
Isolation cover
Cache-isolation
Copertura d'isolamento



Kabelschere K32 i

Ratschenübersetzte Einhand-Kabelschere isoliert bis 1000 V

Artikel-Nr.: 80-157 K32i
80-157.23 Isolierabdeckung

Schneidleistung: Cu-Al-Kabel bis max. Ø 32 mm
Cu-Kabel max. 250 mm²
Al-Kabel max. 320 mm²

Länge: 310 mm Gewicht: 1,1 kg

Plangeschliffene Messer aus hoch vergütetem Stahl

Entriegelung der Messer in jeder Schneidposition möglich

Schneiden nach vorne offen, damit bestens geeignet für Schaltschränke und Kabelkanäle

Durch Federrückzug springt das Messer in die Ausgangsposition

Jedes Teil einzeln austauschbar

Made in Germany geprüft nach IEC 60 900 : 2004

Coupe-câble K32 i

Coupe-câbles à une main avec transmission cliquet isolé à 1000 V

Référence : 80-157 K32i
80-157.23 Cache-isolation

Capacité : Cu-Al-câble jusqu'à max. Ø 32 mm
Cu-Kabel max. 250 mm²
Al-Kabel max. 320 mm²

Taille : 310 mm Poids : 1,1 kg

Lames en acier trempé et durci, rectifiées avec précision

Déverrouillage possible des lames dans chaque position de coupe

Couteaux ouvert vers l'avant et donc parfaitement adapté pour les armoires de commande et les caniveaux de câbles

La lame revient en position initiale grâce au rappel par ressort

Chaque pièce peut être échangée

Made in Germany testé selon la norme CEI 60 900 : 2004

Cable cutter K32 i

Ratchet single handed cable cutter insulated up to 1000 V

Order no.: 80-157 K32i
80-157.23 Isolation cover

Capacity: Cu-Al-cable up to max. Ø 32 mm
Cu-cable max. 250 mm²
Al-cable max. 320 mm²

Length: 310 mm Weight: 1,1 kg

Surface-grounded blades made up of high-coated steel

Blades releasable at any point during cutting

Open jaws for faster operation and greater access to restricted spaces

Spring-driven jaws

All parts replaceable

Made in Germany certified according to IEC 60 900 : 2004

Cesoia per cavo K32 i

Cesoia per cavi una mano + trasmissione cremagliera isolata 1000 V

Articolo-Nr.: 80-157 K32i
80-157.23 Copertura d'isolamento

Capacità di taglio: Cavo in Cu-Al fino a max. Ø 32 mm
Cavo in Cu max. 250 mm²
Cavo in Al max. 320 mm²

Lungh: 310 mm Peso: 1,1 kg

Coltello lapidellato in acciaio, bonificato

Sbloccaggio del coltello possibile in ogni posizione di taglio

Taglio in avanti aperto e quindi perfetto per armadi dei comandi e passaggi per cavi

Grazie alla molla di richiamo, lama ritorna nella posizione di partenza

Ogni pezzo ricambio intercambiabile

Made in Germany, ai sensi della norma IEC 60 900: 2004

**NEW****Kabelschere SC40 i**

Ratschenübersetzte Einhand-Kabelschere isoliert bis 1000 V

Artikel-Nr.: 80-330

Schneidleistung: Cu-Al-Kabel bis max. Ø 40 mm

Länge: 240 mm Gewicht: 0,7 kg

Plangeschliffene Messer aus hoch vergütetem Stahl

Entriegelung der Messer in jeder Schneidposition möglich

Jedes Teil einzeln austauschbar

Made in Germany geprüft nach IEC 60 900 : 2004

Cable cutter SC40 i

Ratchet single handed cable cutter insulated up to 1000 V

Order no.: 80-330

Capacity: Cu-Al-cable up to max. Ø 40 mm

Length: 240 mm Weight: 0,7 kg

Surface-grounded blades made up of high-coated steel

Blades releasable at any point during cutting

All parts replaceable

Made in Germany certified according to IEC 60 900 : 2004

Coupe-câble SC40 i

Coupe-câbles à deux mains avec transmission cliquet isolé à 1000 V

Référence : 80-330

Capacité : Cu-Al-câble jusqu'à max. Ø 40 mm

Taille : 240 mm Poids : 0,7 kg

Lames en acier trempé et durci, rectifiées avec précision

Déverrouillage possible des lames dans chaque position de coupe

Chaque pièce peut être échangée

Made in Germany testé selon la norme CEI 60 900 : 2004

Cesoia per cavo SC40 i

Cesoia per cavi una mano + trasmissione cremagliera isolata 1000 V

Articolo-Nr.: 80-330

Capacità di taglio: Cavo in Cu-Al fino a max. Ø 40 mm

Lungh: 240 mm Peso: 0,7 kg

Coltello lapidellato in acciaio, bonificato

Sbloccaggio del coltello possibile in ogni posizione di taglio

Ogni pezzo ricambio intercambiabile

Made in Germany, ai sensi della norma IEC 60 900: 2004



NEW



Kabelschere SC55 i

Ratschenübersetzte Einhand-Kabelschere isoliert bis 1000 V

Artikel-Nr.: 80-331

Schneidleistung: Cu-Al-Kabel bis max. Ø 55 mm

Länge: 310 mm Gewicht: 1,5 kg

Plangeschliffene Messer aus hoch vergütetem Stahl

Entriangelung der Messer in jeder Schneidposition möglich

Jedes Teil einzeln austauschbar

Made in Germany geprüft nach IEC 60 900 : 2004

Coupe-câble SC55 i

Coupe-câbles à une main avec transmission cliquet isolé à 1000 V

Référence : 80-331

Capacité : Cu-Al-câble jusqu'à max. Ø 55 mm

Taille : 310 mm Poids : 1,5 kg

Lames en acier trempé et durci, rectifiées avec précision

Déverrouillage possible des lames dans chaque position de coupe

Chaque pièce peut être échangée

Made in Germany testé selon la norme CEI 60 900 : 2004

Cable cutter SC55 i

Ratchet single handed cable cutter insulated up to 1000 V

Order no.: 80-331

Capacity: Cu-Al-cable up to max. Ø 55 mm

Length: 310 mm Weight: 1,5 kg

Surface-grounded blades made up of high-coated steel

Blades releasable at any point during cutting

All parts replaceable

Made in Germany certified according to IEC 60 900 : 2004

Cesoia per cavo SC55 i

Cesoia per cavi una mano + trasmissione cremagliera isolata 1000 V

Articolo-Nr.: 80-331

Capacità di taglio: Cavo in Cu-Al fino a max. Ø 55 mm

Lungh: 310 mm Peso: 1,5 kg

Coltello lapidellato in acciaio, bonificato

Sbloccaggio del coltello possibile in ogni posizione di taglio

Ogni pezzo ricambio intercambiabile

Made in Germany, ai sensi della norma IEC 60 900: 2004

**NEW****Kabelschere SCZ55 i**

Ratschenübersetzte Zweihand-Kabelschere isoliert bis 1000 V

Artikel-Nr.: 80-332

Schneidleistung: Cu-Al-Kabel bis max. Ø 55 mm

Länge: 435 mm Gewicht: 1,9 kg

Plangeschliffene Messer aus hoch vergütetem Stahl

Entriegelung der Messer in jeder Schneidposition möglich

Sehr leichtes Schneiden durch die Kombination von Ratschenübersetzung und langen Griffrohren

Jedes Teil einzeln austauschbar

Made in Germany geprüft nach IEC 60 900 : 2004

Cable cutter SCZ55 i

Ratchet two handed cable cutter insulated up to 1000 V

Order no.: 80-332

Capacity: Cu-Al-cable up to max. Ø 55 mm

Length: 435 mm Weight: 1,9 kg

Surface-grounded blades made up of high-coated steel

Blades releasable at any point during cutting

Easy cutting due to the combination of ratchet transmission and long handholds

All parts replaceable

Made in Germany certified according to IEC 60 900 : 2004

Coupe-câble SCZ55 i

Coupe-câbles à une main avec transmission cliquet isolé à 1000 V

Référence : 80-332

Capacité : Cu-Al-câble jusqu'à max. Ø 55 mm

Taille : 435 mm Poids : 1,9 kg

Lames en acier trempé et durci, rectifiées avec précision

Déverrouillage possible des lames dans chaque position de coupe

Coupe très simple par l'association de la transmission par cliquet et les longues poignées

Chaque pièce peut être échangée

Made in Germany testé selon la norme CEI 60 900 : 2004

Cesoia per cavo SCZ55 i

Cesoia per cavi due mani + trasmissione cremagliera isolata 1000 V

Articolo-Nr.: 80-332

Capacità di taglio: Cavo in Cu-Al fino a max. Ø 55 mm

Lungh: 435 mm Peso: 1,9 kg

Coltello lapidellato in acciaio, bonificato

Sbloccaggio del coltello possibile in ogni posizione di taglio

Taglio estremamente facile grazie alla combinazione della trasmissione a cremagliera e impugnature lunghe

Ogni pezzo ricambio intercambiabile

Made in Germany, ai sensi della norma IEC 60 900: 2004



Kabelschere SR52

Stationäre ratschenübersetzte Kabelschere	
Artikel-Nr.:	80-051
Schneidleistung:	Cu-Al-Kabel bis max. Ø 52 mm Cu-Kabel max. 450 mm ² Al-Kabel max. 500 mm ²
Länge: 690 mm	Gewicht: 8,3 kg
Korpusmaße b 330 mm, h 190 mm, t 115 mm	
Einfach bedienbar und geringer Kraftaufwand durch Ratschenübersetzung	
Entriegelung der Messer in jeder Schneidposition möglich	
Bestens geeignet für Werkstattarbeiten und als Abschneidegerät für Kabelabrollanlagen	
Jedes Teil einzeln austauschbar	

Cable cutter SR52

Stationary ratchet cable cutter	
Order no.:	80-051
Capacity:	Cu-Al-cable up to max. Ø 52 mm Cu-cable max. 450 mm ² Al-cable max. 500 mm ²
Length: 690 mm	Weight: 8,3 kg
Measurements: width 330 mm, height 190 mm, depth 115 mm	
The ratchet transmission guarantees a single handling and little effort for the user	
Blades releasable at any point during cutting	
Ideally suited for workmanship and as cutting tool for cable spool machines	
All parts replaceable	

Coupe-câble SR52

Coupe-câbles stationnaire avec transmission par cliquet	
Référence :	80-051
Capacité :	Cu-Al-câble jusqu'à max. Ø 52 mm Cu-câble max. 450 mm ² Al-câble max. 500 mm ²
Taille : 690 mm	Poids : 8,3 kg
Dimension du corps : l 330 mm, h 190 mm, p 115 mm	
Utilisation facile et un effort minimal pour l'utilisateur par une transmission par cliquet	
Déverrouillage possible des lames dans chaque position de coupe	
Parfaitement adapté pour les travaux en atelier et en tant qu'appareil de coupe pour les installations de déroulement de câbles	
Chaque pièce peut être échangée	

Cesoia per cavo SR52

Cesoia con trasmissione a cremagliera fissa	
Articolo-Nr.:	80-051
Capacità di taglio:	Cavo in Cu-Al fino a max. Ø 52 mm Cavo in Cu max. 450 mm ² Cavo in Al max. 500 mm ²
Lungh: 690 mm	Peso: 8,3 kg
Dimensione del corpo largh. 330 mm, altez. 190 mm, prof. 115 mm	
Semplice da utilizzare e con un ridotto impiego di forza grazie alla trasmissione a cremagliera	
Sbloccaggio del coltello possibile in ogni posizione da taglio	
Indicate al meglio per lavori in officina e come utensile di taglio per bobine per cavi	
Ogni pezzo ricambio intercambiabile	



Kabelschere SER80

Stationäre ratschenübersetzte Kabelschere automatisch umschaltend von Hebel- auf Ratschenübersetzung

Artikel-Nr.: 80-165

Schneidleistung: Cu-Al-Kabel bis max. Ø 80 mm
Cu-Kabel max. 700 mm²
Al-Kabel max. 850 mm²

Länge: 950 mm Gewicht: 8,9 kg
Korpusmaße b 320 mm, h 290 mm, t 100 mm

Schnelles Trennen der Kabel durch automatische Umschaltung von Hebelübersetzung auf Ratschenübersetzung

Entriegelung der Messer in jeder Schneidposition möglich

Bestens geeignet für Werkstattarbeiten und als Abschneidegerät für Kabelabrollanlagen

Jedes Teil einzeln austauschbar

Cable cutter SER80

Stationary ratchet cable cutter switching automatically from leverage to ratchet transmission

Order no.: 80-165

Capacity: Cu-Al-cable up to max. Ø 80 mm
Cu-cable max. 700 mm²
Al-cable max. 850 mm²

Length: 950 mm Weight: 8,9 kg
Measurements: width 320 mm, height 290 mm, depth 100 mm

The cables can be separated quickly by switching automatically from leverage to ratchet transmission

Blades releasable at any point during cutting

Ideally suited for workmanship and as cutting tool for cable spool machines

All parts replaceable

Coupe-câble SER80

Coupe-câbles stationnaire avec transmission par cliquet permettant automatiquement de la transmission par levier à celle par cliquet

Référence : 80-165

Capacité : Cu-Al-câble jusqu'à max. Ø 80 mm
Cu-câble max. 700 mm²
Al-câble max. 850 mm²

Taille : 950 mm Poids : 8,9 kg
Dimension du corps : l 320 mm, h 290 mm, p 100 mm

Sectionnement rapide des câbles par une permutation automatique de la transmission par levier à celle par cliquet

Déverrouillage possible des lames dans chaque position de coupe

Parfaitement adapté pour les travaux en atelier et en tant qu'appareil de coupe pour les installations de déroulement de câbles

Chaque pièce peut être échangée

Cesoia per cavo SER80

Cesoia con trasmissione a cremagliera fissa con passaggio automatico dalla trasmissione a leva a quella a cremagliera

Articolo-Nr.: 80-165

Capacità di taglio: Cavo in Cu-Al fino a max. Ø 80 mm
Cavo in Cu max. 700 mm²
Cavo in Al max. 850 mm²

Lungh: 950 mm Peso: 8,9 kg
Dimensione del corpo largh. 320 mm, altez. 290 mm, prof. 100 mm

Separazione veloce del cavo tramite passaggio automatico dalla trasmissione a leva a quella a cremagliera

Sbloccaggio del coltello possibile in ogni posizione da taglio

Indicate al meglio per lavori in officina e come utensile di taglio per bobine per cavi

Ogni pezzo ricambio intercambiabile



Kabelschere HS3 6 D CU

Hydraulische Kabelschere mit Federrückzug	
Artikel-Nr.:	60-138
Schneidleistung:	Cu-Al-Kabel bis max. Ø 60 mm oder 570 mm ²
Länge: 416 mm	Gewicht: 3,8 kg
Bei abweichendem Schnittgut bitte Rückfragen beim Hersteller	
Druckkraft: 56,5 kN bei 450 bar	
Max. Betriebsdruck: 450 bar	
Hub: 46 mm	
Erforderliche Ölmenge: 58 cm ³	
Anschluss: G 1/2 Muttergewinde	
Schnittkraftabhängiges Aneinanderpressen der Messer, dadurch kein Verklemmen	
Sofortiges Schneiden da Schneiden nach vorne geöffnet	
Kombinierbar mit unseren Hydraulikpumpen	

Coupe-câble HS3 6 D CU

Coupe-câbles hydraulique avec rappel par ressort	
Référence :	60-138
Capacité :	Cu-Al-câble jusqu'à max. Ø 60 mm ou 570 mm ²
Taille : 416 mm	Poids : 3,8 kg
En cas de matériel divergent, se renseigner auprès du fabricant	
Force de pression : 56,5 kN à 450 bar	
Pression max. de service : 450 bar	
Course : 46 mm	
Quantité nécessaire d'huile : 58 cm ³	
Raccord : G 1/2 filetage intérieur	
Pressage des lames dépendant de la force de coupe et donc aucun coincement	
Coupe immédiate parce que les tranchants sont ouverts vers l'avant	
Combinable avec nos pompes hydrauliques	

Cable cutter HS3 6 D CU

Hydraulic cable cutter with spring return	
Order no.:	60-138
Capacity:	Cu-Al-cable up to max. Ø 60 mm or 570 mm ²
Length: 416 mm	Weight: 3,8 kg
In case of different cutting material, please contact the manufacturer	
Pressure: 56,5 kN at 450 bar	
Max. working pressure: 450 bar	
Stroke: 46 mm	
Required oil volume: 58 cm ³	
Connection: G 1/2 female thread	
Pressure of the jaws is relative to the cutting power, so the jaws do not get jammed	
Open jaws for instant operation	
Tool can be combined with our hydraulic pumps	

Cesoia per cavo HS3 6 D CU

Cesoia per cavi idraulica con molla di ritorno	
Articolo-Nr.:	60-138
Capacità:	Cavo in Cu-Al fino a max. Ø 60 mm o 570 mm ²
Lungh: 416 mm	Peso: 3,8 kg
In caso di materiale differente, si prega di contattare il produttore	
Forza di compressione: 56,5 kN per 450 bar	
Pressione di esercizio max.: 450 bar	
Corsa: 46 mm	
Quantità d'olio necessaria: 58 cm ³	
Collegamento: G 1/2 madrevite	
Pressione della lama dipendente dalla forza di taglio, quindi nessuna possibilità di incastro	
Taglio immediato visto che la lama è aperta in avanti	
Abbinabile con le nostre pompe idrauliche	



Kabelschere HS3 6 RH CU

Hydraulische Kabelschere mit hydraulischem Rücklauf

Artikel-Nr.: 60-140

Schneidleistung: Cu-Al-Kabel bis max. Ø 60 mm oder 570 mm²

Länge: 380 mm Gewicht: 4,5 kg

Bei abweichendem Schnittgut bitte Rückfragen beim Hersteller

Druckkraft: 56,5 kN bei 450 bar

Max. Betriebsdruck: 450 bar

Hub: 48 mm

Erforderliche Ölmenge: 61 cm³

Anschluss: **P** G 1/2 Muttergewinde, max. Betriebsdruck 450 bar
R M16x1,5 Aussengewinde mit 24° Innenkonus, max. Betriebsdruck 250 bar

Schnittkraftabhängiges Aneinanderpressen der Messer, dadurch kein Verklemmen

Sofortiges Schneiden da Schneiden nach vorne geöffnet

Kombinierbar mit unseren Hydraulikpumpen

Coupe-câble HS3 6 RH CU

Coupe-câble hydraulique avec retour hydraulique

Référence : 60-140

Capacité : Cu-Al-câble jusqu'à max. Ø 60 mm ou 570 mm²

Taille : 380 mm Poids : 4,5 kg

En cas de matériel divergent, se renseigner auprès du fabricant

Force de pression : 56,5 kN à 450 bar

Pression max. de service : 450 bar

Course : 48 mm

Quantité nécessaire d'huile : 61 cm³

Raccord : **P** G 1/2 filetage intérieur, pression max. de service 450 bar
R M16x1,5 filetage extérieur avec un logement conique de 24°, pression max. de service 250 bar

Pressage des lames dépendant de la force de coupe et donc aucun coincement

Coupe immédiate parce que les tranchants sont ouverts vers l'avant

Combinable avec nos pompes hydrauliques

Cable cutter HS3 6 RH CU

Hydraulic cable cutter with hydraulic return

Order no.: 60-140

Capacity: Cu-Al-cable up to max. Ø 60 mm or 570 mm²

Length: 380 mm Weight: 4,5 kg

In case of different cutting material, please contact the manufacturer

Pressure: 56,5 kN at 450 bar

Max. working pressure: 450 bar

Stroke: 48 mm

Required oil volume: 61 cm³

Connection: **P** G 1/2 female thread, max. working pressure 450 bar
R M16x1,5 external thread with 24° inner cone, max. working pressure 250 bar

Pressure of the jaws is relative to the cutting power, so the jaws do not get jammed

Open jaws for instant operation

Tool can be combined with our hydraulic pumps

Cesoia per cavo HS3 6 RH CU

Cesoia per cavi idraulica con ritorno ad azionamento idraulico

Articolo-Nr.: 60-140

Capacità: Cavo in Cu-Al fino a max. Ø 60 mm o 570 mm²

Lungh: 380 mm Peso: 4,5 kg

In caso di materiale differente, si prega di contattare il produttore

Forza di compressione: 56,5 kN per 450 bar

Pressione di esercizio max.: 450 bar

Corsa: 48 mm

Quantità d'olio necessaria: 61 cm³

Collegamento: **P** G 1/2 madrevite, pressione esercizio max. 450 bar
R M16x1,5 filetto esterno con cono interno 24°, pressione di esercizio 250 bar

Pressione della lama dipendente dalla forza di taglio, quindi nessuna possibilità di incastro

Taglio immediato visto che la lama è aperta in avanti

Abbinabile con le nostre pompe idrauliche



Kabelschere HS4 D CU

Hydraulische Kabelschere mit Federrückzug	
Artikel-Nr.:	60-135
Schneidleistung:	Cu-Al-Kabel bis max. Ø 100 mm oder 1000 mm ²
Länge: 680 mm	Gewicht: 11,5 kg
Bei abweichendem Schnittgut bitte Rückfragen beim Hersteller	
Druckkraft pumpenspezifisch HMP2: 450 bar 127 kN HMP3: 360 bar 102 kN	
Max. Betriebsdruck: 450 bar	
Hub: 82 mm	
Erforderliche Ölmenge: 350 cm ³	
Anschluss: G 1/2 Muttergewinde	
Schnittkraftabhängiges Aneinanderpressen der Messer, dadurch kein Verklemmen	
Sofortiges Schneiden da Schneiden nach vorne geöffnet	
Kombinierbar mit unseren Hydraulikpumpen	

Coupe-câble HS4 D CU

Coupe-câbles hydraulique avec rappel par ressort	
Référence :	60-135
Capacité :	Cu-Al-câble jusqu'à max. Ø 100 mm ou 1000 mm ²
Taille : 680 mm	Poids : 11,5 kg
En cas de matériel divergent, se renseigner auprès du fabricant	
Force de pression spécifique à la pompe HMP2 : 450 bar 127 kN HMP3 : 360 bar 102 kN	
Pression max. de service : 450 bar	
Course : 82 mm	
Quantité nécessaire d'huile : 350 cm ³	
Raccord : G 1/2 filetage intérieur	
Pressage des lames dépendant de la force de coupe et donc aucun coincement	
Coupe immédiate parce que les tranchants sont ouverts vers l'avant	
Combinable avec nos pompes hydrauliques	

Cable cutter HS4 D CU

Hydraulic cable cutter with spring return	
Order no.	60-135
Capacity:	Cu-Al-cable up to max. Ø 100 mm or 1000 mm ²
Length: 680 mm	Weight: 11,5 kg
In case of different cutting material, please contact the manufacturer	
Pressure pump specific HMP2: 450 bar 127 kN HMP3: 360 bar 102 kN	
Max. working pressure: 450 bar	
Stroke: 82 mm	
Required oil volume: 350 cm ³	
Connection: G 1/2 female thread	
Pressure of the jaws is relative to the cutting power, so the jaws do not get jammed	
Open jaws for instant operation	
Tool can be combined with our hydraulic pumps	

Cesoia per cavo HS4 D CU

Cesoia per cavi idraulica con molla di ritorno	
Articolo-Nr.:	60-135
Capacità:	Cavo in Cu-Al fino a max. Ø 100 mm o 1000 mm ²
Lungh: 680 mm	Peso: 11,5 kg
In caso di materiale differente, si prega di contattare il produttore	
Forza di compressione, specifica per pompa HMP2: 450 bar 127 kN HMP3: 360 bar 102 kN	
Pressione di esercizio max.: 450 bar	
Corsa: 82 mm	
Quantità d'olio necessaria: 350 cm ³	
Collegamento: G 1/2 madrevite	
Pressione della lama dipendente dalla forza di taglio, quindi nessuna possibilità di incastro	
Taglio immediato visto che la lama è aperta in avanti	
Abbinabile con le nostre pompe idrauliche	



Kabelschere HS4 RH CU

Hydraulische Kabelschere mit hydraulischem Rücklauf

Artikel-Nr.: 60-137

Schneidleistung: Cu-Al-Kabel bis max. Ø 100 mm oder 1000 mm²

Länge: 590 mm Gewicht: 10,5 kg

Bei abweichendem Schnittgut bitte Rückfragen beim Hersteller

Druckkraft pumpenspezifisch HMP2: 450 bar 127 kN
HMP3: 360 bar 102 kN

Max. Betriebsdruck: 450 bar

Hub: 82 mm

Erforderliche Ölmenge: 350 cm³

Anschluss: **P** G 1/2 Muttergewinde, max. Betriebsdruck 450 bar
R M16x1,5 Aussengewinde mit 24° Innenkonus, max. Betriebsdruck 250 bar

Schnittkraftabhängiges Aneinanderpressen der Messer, dadurch kein Verklemmen

Sofortiges Schneiden da Schneiden nach vorne geöffnet

Kombinierbar mit unseren Hydraulikpumpen

Cable cutter HS4 RH CU

Hydraulic cable cutter with hydraulic return

Order no.: 60-137

Capacity: Cu-Al-cable up to max. Ø 100 mm or 1000 mm²

Length: 590 mm Weight: 10,5 kg

In case of different cutting material, please contact the manufacturer

Pressure pump specific HMP2: 450 bar 127 kN
HMP3: 360 bar 102 kN

Max. working pressure: 450 bar

Stroke: 82 mm

Required oil volume: 350 cm³

Connection: **P** G 1/2 female thread, max. working pressure 450 bar
R M16x1,5 external thread with 24° inner cone, max. working pressure 250 bar

Pressure of the jaws is relative to the cutting power, so the jaws do not get jammed

Open jaws for instant operation

Tool can be combined with our hydraulic pumps

Coupe-câble HS4 RH CU

Coupe-câble hydraulique avec retour hydraulique

Référence : 60-137

Capacité : Cu-Al-câble jusqu'à max. Ø 100 mm ou 1000 mm²

Taille : 590 mm Poids : 10,5 kg

En cas de matériel divergent, se renseigner auprès du fabricant

Force de pression spécifique à la pompe HMP2 : 450 bar 127 kN
HMP3 : 360 bar 102 kN

Pression max. de service : 450 bar

Course : 82 mm

Quantité nécessaire d'huile : 350 cm³

Raccord : **P** G 1/2 filetage intérieur, pression max. de service 450 bar
R M16x1,5 filetage extérieur avec un logement conique de 24°, pression max. de service 250 bar

Pressage des lames dépendant de la force de coupe et donc aucun coincement

Coupe immédiate parce que les tranchants sont ouverts vers l'avant

Combinable avec nos pompes hydrauliques

Cesoia per cavo HS4 RH CU

Cesoia per cavi idraulica con ritorno ad azionamento idraulico

Articolo-Nr.: 60-137

Capacità: Cavo in Cu-Al fino a max. Ø 100 mm o 1000 mm²

Lungh: 590 mm Peso: 10,5 kg

In caso di materiale differente, si prega di contattare il produttore

Forza di compressione, specifica per pompa HMP2: 450 bar 127 kN
HMP3: 360 bar 102 kN

Pressione di esercizio max.: 450 bar

Corsa: 82 mm

Quantità d'olio necessaria: 350 cm³

Collegamento: **P** G 1/2 madrevite, pressione esercizio max. 450 bar
R M16x1,5 filetto esterno con cono interno 24°, pressione di esercizio 250 bar

Pressione della lama dipendente dalla forza di taglio, quindi nessuna possibilità di incastro

Taglio immediato visto che la lama è aperta in avanti

Abbinabile con le nostre pompe idrauliche

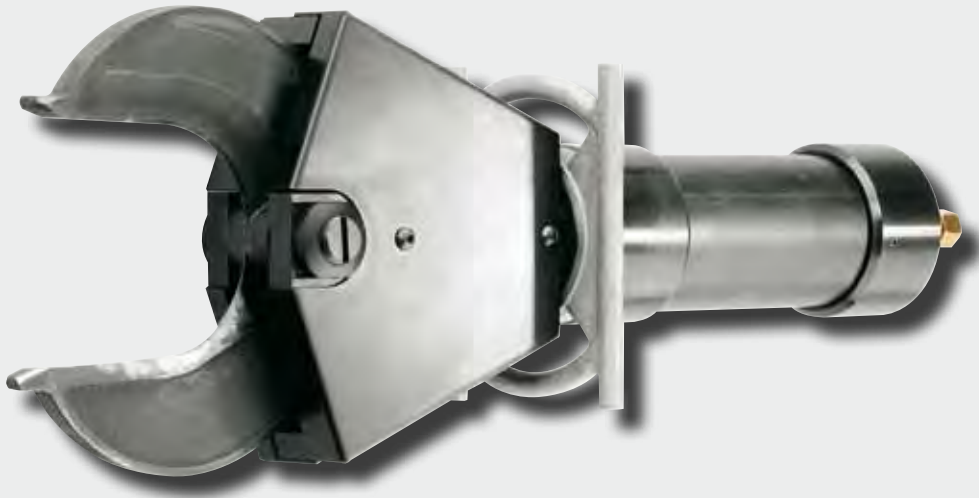

Kabelschere HS5 D CU

Hydraulische Kabelschere mit Federrückzug	
Artikel-Nr.:	60-046
Schneidleistung:	Cu-Al-Kabel bis max. Ø 130 mm oder 2000 mm ²
Länge: 710 mm	Gewicht: 29,5 kg
Bei abweichendem Schnittgut bitte Rückfragen beim Hersteller	
Druckkraft pumpenspezifisch HMP2: 450 bar 226 kN HMP3: 360 bar 181 kN	
Max. Betriebsdruck: 450 bar	
Hub: 100 mm	
Erforderliche Ölmenge: 530 cm ³	
Anschluss: G 1/2 Muttergewinde	
Schnittkraftabhängiges Aneinanderpressen der Messer, dadurch kein Verklemmen	
Sofortiges Schneiden da Schneiden nach vorne geöffnet	
Kombinierbar mit unseren Hydraulikpumpen	

Coupe-câble HS5 D CU

Coupe-câbles hydraulique avec rappel par ressort	
Référence :	60-046
Capacité :	Cu-Al-câble jusqu'à max. Ø 130 mm ou 2000 mm ²
Taille : 710 mm	Poids : 29,5 kg
En cas de matériel divergent, se renseigner auprès du fabricant	
Force de pression spécifique à la pompe HMP2 : 450 bar 226 kN HMP3 : 360 bar 181 kN	
Pression max. de service : 450 bar	
Course : 100 mm	
Quantité nécessaire d'huile : 530 cm ³	
Raccord : G 1/2 filetage intérieur	
Pressage des lames dépendant de la force de coupe et donc aucun coincement	
Coupe immédiate parce que les tranchants sont ouverts vers l'avant	
Combinable avec nos pompes hydrauliques	

Cable cutter HS5 D CU

Hydraulic cable cutter with spring return	
Order no.:	60-046
Capacity:	Cu-Al-cable up to max. Ø 130 mm or 2000 mm ²
Length: 710 mm	Weight: 29,5 kg
In case of different cutting material, please contact the manufacturer	
Pressure pump specific HMP2: 450 bar 226 kN HMP3: 360 bar 181 kN	
Max. working pressure: 450 bar	
Stroke: 100 mm	
Required oil volume: 530 cm ³	
Connection: G 1/2 female thread	
Pressure of the jaws is relative to the cutting power, so the jaws do not get jammed	
Open jaws for instant operation	
Tool can be combined with our hydraulic pumps	

Cesoia per cavo HS5 D CU

Cesoia per cavi idraulica con molla di ritorno	
Articolo-Nr.:	60-046
Capacità:	Cavo in Cu-Al fino a max. Ø 130 mm o 2000 mm ²
Lungh: 710 mm	Peso: 29,5 kg
In caso di materiale differente, si prega di contattare il produttore	
Forza di compressione, specifica per pompa HMP2: 450 bar 226 kN HMP3: 360 bar 181 kN	
Pressione di esercizio max.: 450 bar	
Corsa: 100 mm	
Quantità d'olio necessaria: 530 cm ³	
Collegamento: G 1/2 madrevite	
Pressione della lama dipendente dalla forza di taglio, quindi nessuna possibilità di incastrò	
Taglio immediato visto che la lama è aperta in avanti	
Abbinabile con le nostre pompe idrauliche	



Kabelschere HS5 RH CU

Hydraulische Kabelschere mit hydraulischem Rücklauf

Artikel-Nr.: 60-084

Schneidleistung: Cu-Al-Kabel bis max. Ø 130 mm oder 2000 mm²

Länge: 710 mm Gewicht: 29 kg

Bei abweichendem Schnittgut bitte Rückfragen beim Hersteller

Druckkraft pumpenspezifisch HMP2: 450 bar 226 kN
HMP3: 360 bar 181 kN

Max. Betriebsdruck 450 bar

Hub: 100 mm

Erforderliche Ölmenge: 530 cm³

Anschluss: **P** G 1/2 Muttergewinde, max. Betriebsdruck 450 bar
R M16x1,5 Aussengewinde mit 24° Innenkonus, max. Betriebsdruck 250 bar

Schnittkraftabhängiges Aneinanderpressen der Messer, dadurch kein Verklemmen

Sofortiges Schneiden da Schneiden nach vorne geöffnet

Kombinierbar mit unseren Hydraulikpumpen

Cable cutter HS5 RH CU

Hydraulic cable cutter with hydraulic return

Order no.: 60-084

Capacity: Cu-Al-cable up to max. Ø 130 mm or 2000 mm²

Length: 710 mm Weight: 29 kg

In case of different cutting material, please contact the manufacturer

Pressure pump specific HMP2: 450 bar 226 kN
HMP3: 360 bar 181 kN

Max. working pressure: 450 bar

Stroke: 100 mm

Required oil volume: 530 cm³

Connection: **P** G 1/2 female thread, max. working pressure 450 bar
R M16x1,5 external thread with 24° inner cone, max. working pressure 250 bar

Pressure of the jaws is relative to the cutting power, so the jaws do not get jammed

Open jaws for instant operation

Tool can be combined with our hydraulic pumps

Coupe-câble HS5 RH CU

Coupe-câble hydraulique avec retour hydraulique

Référence : 60-084

Capacité : Cu-Al-câble jusqu'à max. Ø 130 mm ou 2000 mm²

Taille : 710 mm Poids : 29 kg

En cas de matériel divergent, se renseigner auprès du fabricant

Force de pression spécifique à la pompe HMP2 : 450 bar 226 kN
HMP3 : 360 bar 181 kN

Pression max. de service 450 bar

Course : 100 mm

Quantité nécessaire d'huile : 530 cm³

Raccord : **P** G 1/2 filetage intérieur, pression max. de service 450 bar
R M16x1,5 filetage extérieur avec un logement conique de 24°, pression max. de service 250 bar

Pressage des lames dépendant de la force de coupe et donc aucun coincement

Coupe immédiate parce que les tranchants sont ouverts vers l'avant

Combinable avec nos pompes hydrauliques

Cesoia per cavo HS5 RH CU

Cesoia per cavi idraulica con ritorno ad azionamento idraulico

Articolo-Nr.: 60-084

Capacità: Cavo in Cu-Al fino a max. Ø 130 mm o 2000 mm²

Lungh: 710 mm Peso: 29 kg

In caso di materiale differente, si prega di contattare il produttore

Forza di compressione, specifica per pompa HMP2: 450 bar 226 kN
HMP3: 360 bar 181 kN

Pressione di esercizio max.: 450 bar

Corsa: 100 mm

Quantità d'olio necessaria: 530 cm³

Collegamento: **P** G 1/2 madrevite, pressione esercizio max. 450 bar
R M16x1,5 filetto esterno con cono interno 24°, pressione di esercizio 250 bar

Pressione della lama dipendente dalla forza di taglio, quindi nessuna possibilità di incastro

Taglio immediato visto che la lama è aperta in avanti

Abbinabile con le nostre pompe idrauliche

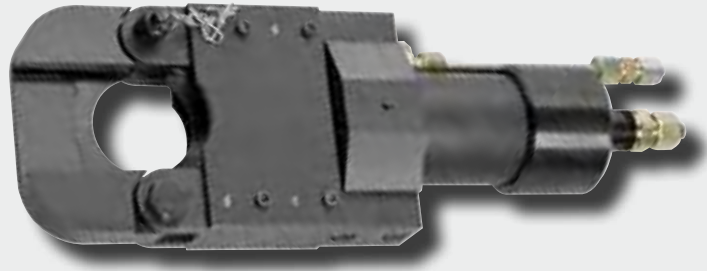

Kabelschere KB10/65 RH

Hydraulische Kabelschere mit hydraulischem Rücklauf

Artikel-Nr.: 60-127

Schneidleistung: Cu-Al-Kabel bis max. Ø 65 mm

Länge: 430 mm Gewicht: 15 kg

Bei abweichendem Schnittgut bitte Rückfragen beim Hersteller

Druckkraft pumpenspezifisch HMP2: 450 bar 106 kN
HMP3: 360 bar 86 kN

Max. Betriebsdruck: 450 bar

Hub: 75 mm

Erforderliche Ölmenge: 250 cm³

Anschluss: **P** G 1/2 Muttergewinde, max. Betriebsdruck 450 bar
R M16x1,5 Aussengewinde mit 24° Innenkonus, max. Betriebsdruck 250 bar

Sehr saubere Schnittkante durch Guillotinen-Schnitt

Kombinierbar mit unseren Hydraulikpumpen

Coupe-câble KB10/65 RH

Coupe-câble hydraulique avec retour hydraulique

Référence : 60-127

Capacité : Cu-Al-câble jusqu'à max. Ø 65 mm

Taille : 430 mm Poids : 15 kg

En cas de matériel divergent, se renseigner auprès du fabricant

Force de pression spécifique à la pompe HMP2 : 450 bar 106 kN
HMP3 : 360 bar 86 kN

Pression max. de service : 450 bar

Course : 75 mm

Quantité nécessaire d'huile : 250 cm³

Raccord : **P** G 1/2 filetage intérieur, pression max. de service 450 bar
R M16x1,5 filetage extérieur avec un logement conique de 24°, pression max. de service 250 bar

Coupe franche par guillotine

Combinable avec nos pompes hydrauliques

Cable cutter KB10/65 RH

Hydraulic cable cutter with hydraulic return

Order no.: 60-127

Capacity: Cu-Al-cable up to max. Ø 65 mm

Length: 430 mm Weight: 15 kg

In case of different cutting material, please contact the manufacturer

Pressure pump specific HMP2: 450 bar 106 kN
HMP3: 360 bar 86 kN

Max. working pressure: 450 bar

Stroke: 75 mm

Required oil volume: 250 cm³

Connection: **P** G 1/2 female thread, max. working pressure 450 bar
R M16x1,5 external thread with 24° inner cone, max. working pressure 250 bar

The guillotine-section guarantees a very neat cut edge

Tool can be combined with our hydraulic pumps

Cesoia per cavo KB10/65 RH

Cesoia per cavi idraulica con ritorno ad azionamento idraulico

Articolo-Nr.: 60-127

Capacità: Cavo in Cu-Al fino a max. Ø 65 mm

Lungh: 430 mm Peso: 15 kg

In caso di materiale differente, si prega di contattare il produttore

Forza di compressione, specifica per pompa HMP2: 450 bar 106 kN
HMP3: 360 bar 86 kN

Pressione di esercizio max.: 450 bar

Corsa: 75 mm

Quantità d'olio necessaria: 250 cm³

Collegamento: **P** G 1/2 madrevite, pressione esercizio max. 450 bar
R M16x1,5 filetto esterno con cono interno 24°, pressione di esercizio 250 bar

Orli di taglio estremamente puliti grazie al taglio a ghigliottina

Abbinabile con le nostre pompe idrauliche

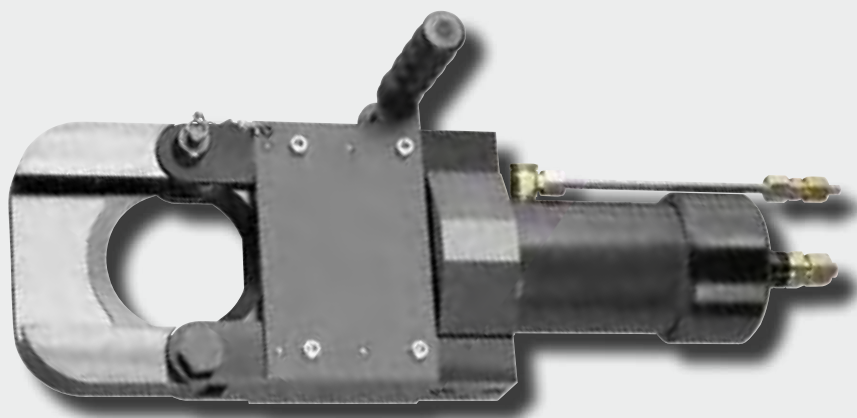

Kabelschere KB20/100 RH

Hydraulische Kabelschere mit hydraulischem Rücklauf

Artikel-Nr.: 60-125

Schneidleistung: Cu-Al-Kabel bis max. Ø 100 mm

Länge: 590 mm Gewicht: 32 kg

Bei abweichendem Schnittgut bitte Rückfragen beim Hersteller

Druckkraft pumpenspezifisch HMP2: 450 bar 226 kN
HMP3: 360 bar 181 kN

Max. Betriebsdruck: 450 bar

Hub: 105 mm

Erforderliche Ölmenge: 650 cm³

Anschluss: **P** G 1/2 Muttergewinde, max. Betriebsdruck 450 bar
R M16x1,5 Aussengewinde mit 24° Innenkonus, max. Betriebsdruck 250 bar

Sehr saubere Schnittkante durch Guillotinen-Schnitt

Kombinierbar mit unseren Hydraulikpumpen

Cable cutter KB20/100 RH

Hydraulic cable cutter with hydraulic return

Order no.: 60-125

Capacity: Cu-Al-cable up to max. Ø 100 mm

Length: 590 mm Weight: 32 kg

In case of different cutting material, please contact the manufacturer

Pressure pump specific HMP2: 450 bar 226 kN
HMP3: 360 bar 181 kN

Max. working pressure: 450 bar

Stroke: 105 mm

Required oil volume: 650 cm³

Connection: **P** G 1/2 female thread, max. working pressure 450 bar
R M16x1,5 external thread with 24° inner cone, max. working pressure 250 bar

The guillotine-section guarantees a very neat cut edge

Tool can be combined with our hydraulic pumps

Coupe-câble KB20/100 RH

Coupe-câble hydraulique avec retour hydraulique

Référence : 60-125

Capacité : Cu-Al-câble jusqu'à max. Ø 100 mm

Taille : 590 mm Poids : 32 kg

En cas de matériel divergent, se renseigner auprès du fabricant

Force de pression spécifique à la pompe HMP2 : 450 bar 226 kN
HMP3 : 360 bar 181 kN

Pression max. de service : 450 bar

Course : 105 mm

Quantité nécessaire d'huile : 650 cm³

Raccord : **P** G 1/2 filetage intérieur, pression max. de service 450 bar
R M16x1,5 filetage extérieur avec un logement conique de 24°, pression max. de service 250 bar

Coupe franche par guillotine

Combinable avec nos pompes hydrauliques

Cesoia per cavo KB20/100 RH

Cesoia per cavi idraulica con ritorno ad azionamento idraulico

Articolo-Nr.: 60-125

Capacità: Cavo in Cu-Al fino a max. Ø 100 mm

Lungh: 590 mm Peso: 32 kg

In caso di materiale differente, si prega di contattare il produttore

Forza di compressione, specifica per pompa HMP2: 450 bar 226 kN
HMP3: 360 bar 181 kN

Pressione di esercizio max.: 450 bar

Corsa: 105 mm

Quantità d'olio necessaria: 650 cm³

Collegamento: **P** G 1/2 madrevite, pressione esercizio max. 450 bar
R M16x1,5 filetto esterno con cono interno 24°, pressione di esercizio 250 bar

Orli di taglio estremamente puliti grazie al taglio a ghigliottina

Abbinabile con le nostre pompe idrauliche

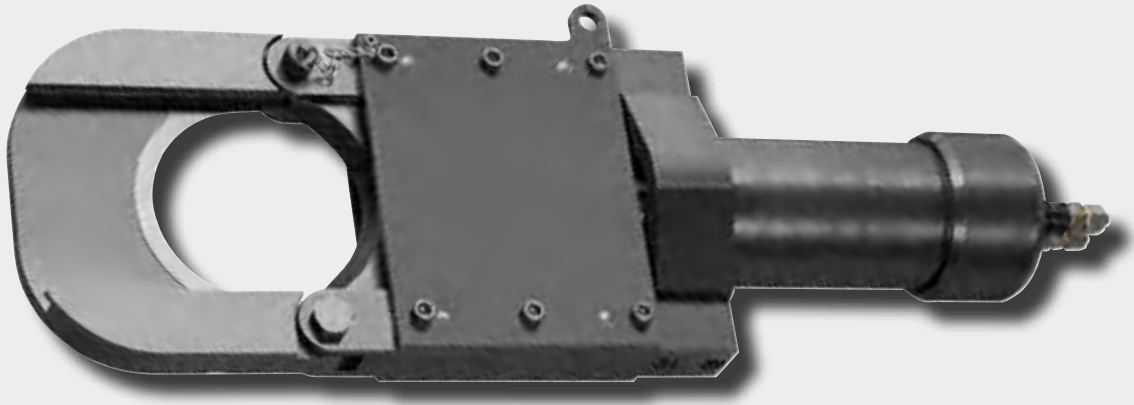

Kabelschere KB30/160 RH

Hydraulische Kabelschere mit hydraulischem Rücklauf	
Artikel-Nr.:	60-020
Schneidleistung:	Cu-Al-Kabel bis max. Ø 160 mm
Länge: 870 mm	Gewicht: 63 kg
Bei abweichendem Schnittgut bitte Rückfragen beim Hersteller	
Druckkraft: 282 kN bei 360 bar	
Max. Betriebsdruck 360 bar	
Hub: 197 mm	
Erforderliche Ölmenge: 1600 cm ³	
Anschluss: P G 1/2 Muttergewinde, max. Betriebsdruck 360 bar R M16x1,5 Aussengewinde mit 24° Innenkonus, max. Betriebsdruck 250 bar	
Sehr saubere Schnittkante durch Guillotinen-Schnitt	
Kombinierbar mit unseren Hydraulikpumpen	

Cable cutter KB30/160 RH

Hydraulic cable cutter with hydraulic return	
Order no.:	60-020
Capacity:	Cu-Al-cable up to max. Ø 160 mm
Length: 870 mm	Weight: 63 kg
In case of different cutting material, please contact the manufacturer	
Pressure: 282 kN at 360 bar	
Max. working pressure: 360 bar	
Stroke: 197 mm	
Required oil volume: 1600 cm ³	
Connection: P G 1/2 female thread, max. working pressure 360 bar R M16x1,5 external thread with 24° inner cone, max. working pressure 250 bar	
The guillotine-section guarantees a very neat cut edge	
Tool can be combined with our hydraulic pumps	

Coupe-câble KB30/160 RH

Coupe-câble hydraulique avec retour hydraulique	
Référence :	60-020
Capacité :	Cu-Al-câble jusqu'à max. Ø 160 mm
Taille : 870 mm	Poids : 63 kg
En cas de matériel divergent, se renseigner auprès du fabricant	
Force de pression : 282 kN à 360 bar	
Pression max. de service : 360 bar	
Course : 197 mm	
Quantité nécessaire d'huile : 1600 cm ³	
Raccord : P G 1/2 filetage intérieur, pression max. de service 360 bar R M16x1,5 filetage extérieur avec un logement conique de 24°, pression max. de service 250 bar	
Coupe franche par guillotine	
Combinable avec nos pompes hydrauliques	

Cesoia per cavo KB30/160 RH

Cesoia per cavi idraulica con ritorno ad azionamento idraulico	
Articolo-Nr.:	60-020
Capacità:	Cavo in Cu-Al fino a max. Ø 160 mm
Lungh: 870 mm	Peso: 63 kg
In caso di materiale differente, si prega di contattare il produttore	
Forza di compressione: 282 kN per 360 bar	
Pressione di esercizio max.: 360 bar	
Corsa: 197 mm	
Quantità d'olio necessaria: 1600 cm ³	
Collegamento: P G 1/2 madrevite, pressione esercizio max. 360 bar R M16x1,5 filetto esterno con cono interno 24°, pressione di esercizio 250 bar	
Orli di taglio estremamente puliti grazie al taglio a ghigliottina	
Abbinabile con le nostre pompe idrauliche	

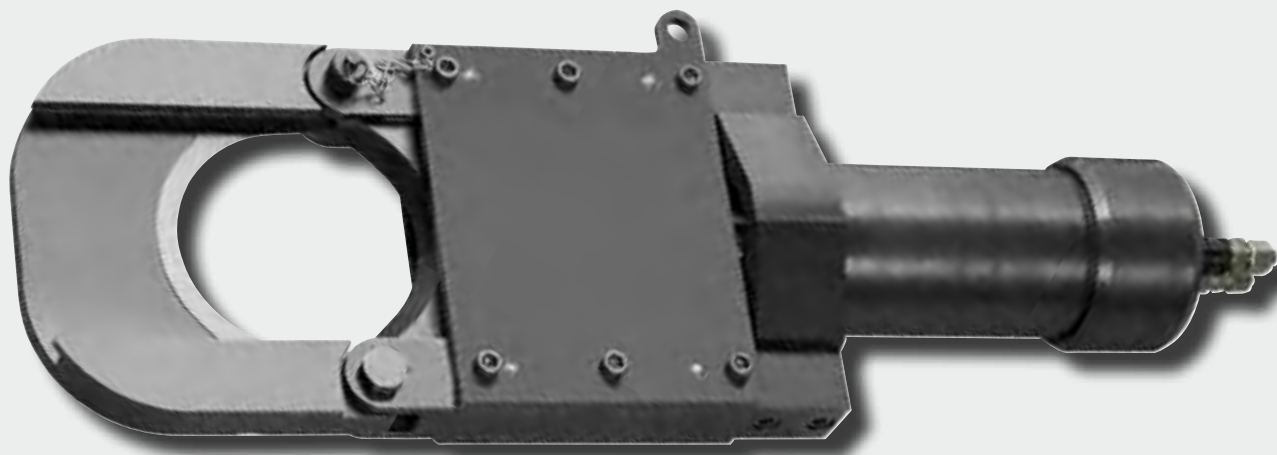

Kabelschere KB30/200 RH

Hydraulische Kabelschere mit hydraulischem Rücklauf

Artikel-Nr.: 60-146

Schneidleistung: Cu-Al-Kabel bis max. Ø 200 mm

Länge: 1017 mm Gewicht: 94 kg

Bei abweichendem Schnittgut bitte Rückfragen beim Hersteller

Druckkraft: 282 kN bei 360 bar

Max. Betriebsdruck 360 bar

Hub: 220 mm

Erforderliche Ölmenge: 1800 cm³

Anschluss: **P** G 1/2 Muttergewinde, max. Betriebsdruck 360 bar
R M16x1,5 Aussengewinde mit 24° Innenkonus, max. Betriebsdruck 250 bar

Sehr saubere Schnittkante durch Guillotinen-Schnitt

Kombinierbar mit unseren Hydraulikpumpen

Cable cutter KB30/200 RH

Hydraulic cable cutter with hydraulic return

Order no.: 60-146

Capacity: Cu-Al-cable up to max. Ø 200 mm

Length: 1017 mm Weight: 94 kg

In case of different cutting material, please contact the manufacturer

Pressure: 282 kN at 360 bar

Max. working pressure: 360 bar

Stroke: 220 mm

Required oil volume: 1800 cm³

Connection: **P** G 1/2 female thread, max. working pressure 360 bar
R M16x1,5 external thread with 24° inner cone, max. working pressure 250 bar

The guillotine-section guarantees a very neat cut edge

Tool can be combined with our hydraulic pumps

Coupe-câble KB30/200 RH

Coupe-câble hydraulique avec retour hydraulique

Référence : 60-146

Capacité : Cu-Al-câble jusqu'à max. Ø 200 mm

Taille : 1017 mm Poids : 94 kg

En cas de matériel divergent, se renseigner auprès du fabricant

Force de pression : 282 kN à 360 bar

Pression max. de service : 360 bar

Course : 220 mm

Quantité nécessaire d'huile : 1800 cm³

Raccord : **P** G 1/2 filetage intérieur, pression max. de service 360 bar
R M16x1,5 filetage extérieur avec un logement conique de 24°, pression max. de service 250 bar

Coupe franche par guillotine

Combinable avec nos pompes hydrauliques

Cesoia per cavo KB30/200 RH

Cesoia per cavi idraulica con ritorno ad azionamento idraulico

Articolo-Nr.: 60-146

Capacità: Cavo in Cu-Al fino a max. Ø 200 mm

Lungh: 1017 mm Peso: 94 kg

In caso di materiale differente, si prega di contattare il produttore

Forza di compressione: 282 kN per 360 bar

Pressione di esercizio max.: 360 bar

Corsa: 220 mm

Quantità d'olio necessaria: 1800 cm³

Collegamento: **P** G 1/2 madrevite, pressione esercizio max. 360 bar
R M16x1,5 filetto esterno con cono interno 24°, pressione di esercizio 250 bar

Orli di taglio estremamente puliti grazie al taglio a ghigliottina

Abbinabile con le nostre pompe idrauliche



Auswahltablelle Drahtseilscheren

Hebelübersetzte Drahtseilscheren

Ratschenübersetzte Drahtseilscheren

Ratschenübersetzte ACSR-Scheren

**Ratschenübersetzter Flachband-
Schneider**



Isolierte Drahtseilscheren 1000 V

Hydraulische Drahtseilscheren

Hydraulischer Flachband-Schneider

Zubehör



Selection table wire rope cutters Tableau de sélection des coupe-câbles acier Tabella di selezione tagliafuni	52 - 53
Leverage wire rope cutters Coupes-câble acier avec transmission par levier Tagliafuni con trasmissione a leva	54 - 56
Ratchet wire rope cutters Coupes-câble acier avec transmission par cliquet Tagliafuni con trasmissione a cremagliera	57 - 63
Ratchet cutters ACSR Coupes-câble ACSR avec transmission par cliquet Tagliafuni ACSR con trasmissione a cremagliera	64 - 65
Ratchet flat belt cutter Coupe-courroies plats à transmission par cliquet Tagliafuni cinghia piatti con trasmissione a cremagliera	66
Insulated wire rope cutters 1000V Coupes-câble acier isolants 1000 V Tagliafuni isolata a 1000 V	67 - 69
Hydraulic wire rope cutters Coupes-câble hydrauliques Tagliafuni idraulico	70 - 77
Hydraulic flat belt cutter Coupe-courroies plats hydrauliques Tagliafuni cinghia piatti idraulico	78
Accessories / Accessoires / Accessori	79
	51



Auswahltabelle Drahtseilscheren / Selection table wire rope cutters				
Schnittgut flex. Drahtseile bis	weiteres Schnittgut	Schneidwerkzeug	Best. - Nr.	Seite
Cutting Material flex. wire ropes up to	further cutting material	Cutting tool	Order no.	Page
Ø 6 mm	Ø 8 mm (≤ 750 N/mm ²), Ø 10 mm (≤ 220 N/mm ²) Ø 8 mm (≤ 750 N/mm ²), Ø 10 mm (≤ 220 N/mm ²)	ES1	80-416	54
		ES1 i	80-418	67
Ø 10 mm	Niro- u hochverdichtete Drahtseile Ø 8 mm / Stainless and high compressed wire ropes Ø 8 mm Ø 11 mm (≤ 750 N/mm ²), Ø 12 mm (≤ 220 N/mm ²) Ø 11 mm (≤ 750 N/mm ²), Ø 12 mm (≤ 220 N/mm ²) Cu-Al Ø 23 mm mit Zugseil Ø 10 mm / Cu-Al Ø 23 mm with traction rope Ø 10 mm	KS10	80-153	57
		ES2	80-414	55
		ES2 i	80-408	68
		SCS10/23	80-042	59
Ø 13 mm	Niro- u. hochverdichtete Drahtseile Ø 10 mm / Stainless and high compressed wire ropes Ø 10 mm Niro- u. hochverdichtete Drahtseile Ø 10 mm / Stainless and high compressed wire ropes Ø 10 mm	KS13	80-156	58
		SCS13	80-061	60
Ø 14 mm	Ø 16 mm (≤ 750 N/mm ²), Ø 18 mm (≤ 220 N/mm ²) Ø 16 mm (≤ 750 N/mm ²), Ø 18 mm (≤ 220 N/mm ²)	ES3	80-428	56
		ES3 i	80-410	69
Ø 18 mm	Niro- u. hochverdichtete Drahtseile Ø 15 mm / Stainless and high compressed wire ropes Ø 15 mm	SCS18	80-059	61
		KB 5/26 Kompakt	60-155	74
		KB 5/26	60-123	75
Ø 20 mm	Niro- u. hochverdichtete Drahtseile Ø 16 mm / Stainless and high compressed wire ropes Ø 16 mm ACSR-Kabel Ø 20 mm/ ACSR-cable Ø 20 mm	SCSZ20	80-068	62
		SCAZ20	80-048	64
		HS3 6 D Drahtseil	60-139	70
		HS3 6 RH Drahtseil	60-141	71
Ø 28 mm	Stahl-Al-Kabel Ø 38 mm / Steel-Al-cable Ø 38 mm Stahl-Al-Kabel Ø 38 mm / Steel-Al-cable Ø 38 mm	HS4 D Drahtseil	60-134	72
		HS4 RH Drahtseil	60-136	73
Ø 30 mm	Niro- u. hochverdichtete Drahtseile Ø 25 mm / Stainless and high compressed wire ropes Ø 25 mm ACSR-Kabel Ø 30 mm/ ACSR-cable Ø 30 mm	SCSZ30	80-065	63
		SCAZ30	80-049	65
Ø 32 mm		KB 10/65 RH	60-127	76
Ø 38 mm		KB 20/100 RH	60-125	77
50 mm Breite / width	Polymer Flachriemen mit Drahtseileinlage bis max. 3 mm Höhe und 50 mm Breite Polymer flat belt with wire rope inlay up to max. 3 mm height and 50 mm width	SCP50	80-019	66
60 mm Breite / width	Polymer Flachriemen mit Drahtseileinlage bis max. 3 mm Höhe und 60 mm Breite Polymer flat belt with wire rope inlay up to max. 3 mm height and 60 mm width	HCP60	60-151	78



Tableau de sélection coupe-câbles acier / Tabella di selezione Tagliafuni				
Produit à couper Câbles acier flex. à	Autre produit à couper	Outil de coupe	Référence	Page
Materiale da tagliare Fune flessibile fino a	Altro materiale da tagliare	Utensile	Articolo-Nr.	Pagina
Ø 6 mm	Ø 8 mm (≤ 750 N/mm ²), Ø 10 mm (≤ 220 N/mm ²) Ø 8 mm (≤ 750 N/mm ²), Ø 10 mm (≤ 220 N/mm ²)	ES1	80-416	54
		ES1 i	80-418	67
Ø 10 mm	Câbles métalliques inoxydables, compressés fortement Ø 8 m Fune non arrugginibile e supercompresso Ø 8 mm Ø 11 mm (≤ 750 N/mm ²), Ø 12 mm (≤ 220 N/mm ²) Ø 11 mm (≤ 750 N/mm ²), Ø 12 mm (≤ 220 N/mm ²) Cu-Al Ø 23 mm avec câble de traction Ø 10 mm Cu/Al Ø 23 mm con traente Ø 10 mm	KS10	80-153	57
		ES2	80-414	55
		ES2 i	80-408	68
		SCS10/23	80-042	59
Ø 13 mm	Câbles métalliques inoxydables, compressés fortement Ø 10 m Fune non arrugginibile e supercompresso Ø 10 mm Câbles métalliques inoxydables, compressés fortement Ø 10 m Fune non arrugginibile e supercompresso Ø 10 mm	KS13	80-156	58
		SCS13	80-061	60
Ø 14 mm	Ø 16 mm (≤ 750 N/mm ²), Ø 18 mm (≤ 220 N/mm ²) Ø 16 mm (≤ 750 N/mm ²), Ø 18 mm (≤ 220 N/mm ²)	ES3	80-428	56
		ES3 i	80-410	69
Ø 18 mm	Câbles métalliques inoxydables, compressés fortement Ø 15 m Fune non arrugginibile e supercompresso Ø 15 mm	SCS18	80-059	61
		KB 5/26 Kompakt	60-155	74
		KB 5/26	60-123	75
Ø 20 mm	Câbles métalliques inoxydables, compressés fortement Ø 15 m Fune non arrugginibile e supercompresso Ø 15 mm Câble ACSR Ø 20 mm / Cavo ACSR Ø 20 mm	SCSZ20	80-068	62
		SCAZ20	80-048	64
		HS3 6 D Drahtseil	60-139	70
		HS3 6 RH Drahtseil	60-141	71
Ø 28 mm	Câble acier-Al Ø 38 mm / Cavo acciaio/Al Ø 38 mm Câble acier-Al Ø 38 mm / Cavo acciaio/Al Ø 38 mm	HS4 D Drahtseil	60-134	72
		HS4 RH Drahtseil	60-136	73
Ø 30 mm	Câbles métalliques inoxydables, compressés fortement Ø 25 mm Fune non arrugginibile e supercompresso Ø 25 mm Câble ACSR Ø 30 mm / Cavo ACSR Ø 30 mm	SCSZ30	80-065	63
		SCAZ30	80-049	65
Ø 32 mm		KB 10/65 RH	60-127	76
Ø 38 mm		KB 20/100 RH	60-125	77
50 mm largeur / larghezza	Courroie plate en polymère avec câble métallique enrobé jusqu'à max. 3 mm de hauteur et 50 mm de largeur Cinghie piatte polimeriche con inlay per fune fino ad un max. di 3 mm in altezza e 50 mm in larghezza	SCP50	80-019	66
60 mm largeur / larghezza	Courroie plate en polymère avec câble métallique enrobé jusqu'à max. 3 mm de hauteur et 60 mm de largeur Cinghie piatte polimeriche con inlay per fune fino ad un max. di 3 mm in altezza e 60 mm in larghezza	HCP60	60-151	78



Drahtseilschere ES1	
Hebelübersetzte Zweihand-Drahtseilschere	
Artikel-Nr.:	80-416
Schneidleistung:	Flexible Drahtseile bis max. Ø 6 mm ($\leq 1800 \text{ N/mm}^2$), bis max. Ø 8 mm ($\leq 750 \text{ N/mm}^2$), bis max. Ø 10 mm ($\leq 220 \text{ N/mm}^2$)
Länge: 350 mm	Gewicht: 0,6 kg
Bei abweichendem Schnittgut bitte Rückfragen beim Hersteller	
Plangeschliffene und spezialgehärtete Messer aus hoch vergütetem Stahl	
Schlagfest beschichtete, gehärtete Griffrohre	
Sichelförmige, abgerundete Schneiden für einen sicheren und exakten Schnitt	
Höchste Stabilität bei geringstem Eigengewicht	
Jedes Teil einzeln austauschbar	
GS-geprüftes Werkzeug Made in Germany	

Wire rope cutter ES1	
Leverage two handed wire rope cutter	
Order no.:	80-416
Capacity:	Flexible wire ropes up to max. Ø 6 mm ($\leq 1800 \text{ N/mm}^2$), up to max. Ø 8 mm ($\leq 750 \text{ N/mm}^2$), up to max. Ø 10 mm ($\leq 220 \text{ N/mm}^2$)
Length: 350 mm	Weight: 0,6 kg
In case of different cutting material, please contact the manufacturer	
Surface-grinded and special hardened blades made up of high coated steel	
Impact resistant coated and hardened handles	
Sickle-shaped, rounded blades assure precise cutting	
Top stability and minimal dead weight	
All parts replaceable	
Made in Germany and certified according to the German GS norm	

Coupe-câble acier ES1	
Coupe-câble acier à deux mains avec transmission par levier	
Référence:	80-416
Capacité:	Câbles aciers jusqu'à max. Ø 6 mm ($\leq 1800 \text{ N/mm}^2$), jusqu'à max. Ø 8 mm ($\leq 750 \text{ N/mm}^2$), jusqu'à max. Ø 10 mm ($\leq 220 \text{ N/mm}^2$)
Taille: 350 mm	Poids: 0,6 kg
En cas de matériel divergent, se renseigner auprès du fabricant	
Lames en acier trempé et revenu, rectifiées avec précision et spécialement durcies	
Poignées à revêtement résistant aux chocs et durcies	
Tranchants en forme de faux, arrondis pour une coupe sécurisée et précise	
Stabilité maximale pour un poids minimal	
Chaque pièce peut être échangée	
Outil agréé GS Made in Germany	

Tagliafuni ES1	
Tagliafuni a due mani con trasmissione a leva	
Articolo-Nr.:	80-416
Capacità di taglio:	Fune flessibile fino a max. Ø 6 mm ($\leq 1800 \text{ N/mm}^2$), fino a max. Ø 8 mm ($\leq 750 \text{ N/mm}^2$), fino a max. Ø 10 mm ($\leq 220 \text{ N/mm}^2$)
Lungh: 350 mm	Peso: 0,6 kg
In caso di materiale differente, si prega di contattare il produttore	
Coltello lapidellato temprato con procedura speciale, in acciaio bonificato	
Impugnature temprate, con rivestimento resistente agli urti	
Lame arrotondate, falciformi per un taglio esatto e sicuro	
Elevata stabilità accoppiata ad un peso proprio ridottissimo	
Ogni pezzo ricambio intercambiabile	
Utensile, approvato GS, Made in Germany	



Drahtseilschere ES2

Hebelübersetzte Zweihand-Drahtseilschere

Artikel-Nr.: 80-414

Schneidleistung: Flexible Drahtseile
bis max. Ø 10 mm (≤ 1800 N/mm²),
bis max. Ø 11 mm (≤ 750 N/mm²),
bis max. Ø 12 mm (≤ 220 N/mm²)

Länge: 490 mm Gewicht: 1,3 kg

Bei abweichendem Schnittgut bitte Rückfragen beim Hersteller

Plangeschliffene und spezialgehärtete Messer aus hoch vergütetem Stahl

Schlagfest beschichtete, gehärtete Griffrohre

Sichelförmige, abgerundete Schneiden für einen sicheren und exakten Schnitt

Höchste Stabilität bei geringstem Eigengewicht

Jedes Teil einzeln austauschbar

GS-geprüftes Werkzeug Made in Germany

Wire rope cutter ES2

Leverage two handed wire rope cutter

Order no.: 80-414

Capacity: Flexible wire ropes
up to max. Ø 10 mm (≤ 1800 N/mm²),
up to max. Ø 11 mm (≤ 750 N/mm²),
up to max. Ø 12 mm (≤ 220 N/mm²)

Length: 490 mm Weight: 1,3 kg

In case of different cutting material, please contact the manufacturer

Surface-grounded and special hardened blades made up of high coated steel

Impact resistant coated and hardened handles

Sickle-shaped, rounded blades assure precise cutting

Top stability and minimal dead weight

All parts replaceable

Made in Germany and certified according to the German GS norm

Coupe-câble acier ES2

Coupe-câble acier à deux mains avec transmission par levier

Référence: 80-414

Capacité: Câbles aciers
jusqu'à max. Ø 10 mm (≤ 1800 N/mm²),
jusqu'à max. Ø 11 mm (≤ 750 N/mm²),
jusqu'à max. Ø 12 mm (≤ 220 N/mm²)

Taille: 490 mm Poids: 1,3 kg

En cas de matériel divergent, se renseigner auprès du fabricant

Lames en acier trempé et revenu, rectifiées avec précision et spécialement durcies

Poignées à revêtement résistant aux chocs et durcies

Tranchants en forme de faux, arrondis pour une coupe sécurisée et précise

Stabilité maximale pour un poids minimal

Chaque pièce peut être échangée

Outil agréé GS Made in Germany

Tagliafuni ES2

Tagliafuni a due mani con trasmissione a leva

Articolo-Nr.: 80-414

Capacità di taglio: Fune flessibile
fino a max. Ø 10 mm (≤ 1800 N/mm²),
fino a max. Ø 11 mm (≤ 750 N/mm²),
fino a max. Ø 12 mm (≤ 220 N/mm²)

Lungh: 490 mm Peso: 1,3 kg

In caso di materiale differente, si prega di contattare il produttore

Coltello lapidellato temprato con procedura speciale, in acciaio bonificato

Impugnature temprate, con rivestimento resistente agli urti

Lame arrotondate, falciformi per un taglio esatto e sicuro

Elevata stabilità accoppiata ad un peso proprio ridottissimo

Ogni pezzo ricambio intercambiabile

Utensile, approvato GS, Made in Germany



Drahtseilschere ES3

Hebelübersetzte Zweihand-Drahtseilschere

Artikel-Nr.: 80-428

Schneidleistung: Flexible Drahtseile
bis max. Ø 14 mm ($\leq 1800 \text{ N/mm}^2$),
bis max. Ø 16 mm ($\leq 750 \text{ N/mm}^2$),
bis max. Ø 18 mm ($\leq 220 \text{ N/mm}^2$)

Länge: 715 mm Gewicht: 2,6 kg

Bei abweichendem Schnittgut bitte Rückfragen beim Hersteller

Plangeschliffene und spezialgehärtete Messer aus hoch vergütetem Stahl

Schlagfest beschichtete, gehärtete Griffrohre

Sichelförmige, abgerundete Schneiden für einen sicheren und exakten Schnitt

Höchste Stabilität bei geringstem Eigengewicht

Jedes Teil einzeln austauschbar

GS-geprüftes Werkzeug Made in Germany

Coupe-câble acier ES3

Coupe-câble acier à deux mains avec transmission par levier

Référence: 80-428

Capacité: Câbles aciers
jusqu'à max. Ø 14 mm ($\leq 1800 \text{ N/mm}^2$),
jusqu'à max. Ø 16 mm ($\leq 750 \text{ N/mm}^2$),
jusqu'à max. Ø 18 mm ($\leq 220 \text{ N/mm}^2$)

Taille: 715 mm Poids: 2,6 kg

En cas de matériel divergent, se renseigner auprès du fabricant

Lames en acier trempé et revenu, rectifiées avec précision et spécialement durcies

Poignées à revêtement résistant aux chocs et durcies

Tranchants en forme de faux, arrondis pour une coupe sécurisée et précise

Stabilité maximale pour un poids minimal

Chaque pièce peut être échangée

Outil agréé GS Made in Germany

Wire rope cutter ES3

Leverage two handed wire rope cutter

Order no.: 80-428

Capacity: Flexible wire ropes
up to max. Ø 14 mm ($\leq 1800 \text{ N/mm}^2$),
up to max. Ø 16 mm ($\leq 750 \text{ N/mm}^2$),
up to max. Ø 18 mm ($\leq 220 \text{ N/mm}^2$)

Length: 715 mm Weight: 2,6 kg

In case of different cutting material, please contact the manufacturer

Surface-grounded and special hardened blades made up of high coated steel

Impact resistant coated and hardened handles

Sickle-shaped, rounded blades assure precise cutting

Top stability and minimal dead weight

All parts replaceable

Made in Germany and certified according to the German GS norm

Tagliafuni ES3

Tagliafuni a due mani con trasmissione a leva

Articolo-Nr.: 80-428

Capacità di taglio: Fune flessibile
fino a max. Ø 14 mm ($\leq 1800 \text{ N/mm}^2$),
fino a max. Ø 16 mm ($\leq 750 \text{ N/mm}^2$),
fino a max. Ø 18 mm ($\leq 220 \text{ N/mm}^2$)

Lungh: 715 mm Peso: 2,6 kg

In caso di materiale differente, si prega di contattare il produttore

Coltello lapidellato temprato con procedura speciale, in acciaio bonificato

Impugnature temprate, con rivestimento resistente agli urti

Lame arrotondate, falciformi per un taglio esatto e sicuro

Elevata stabilità accoppiata ad un peso proprio ridottissimo

Ogni pezzo ricambio intercambiabile

Utensile, approvato GS, Made in Germany



Segelausführung inkl. Bändsel
 Sailing version incl. lanyard
 Modèle voile incl. dragonne
 Modello velac incl. cinturino



Drahtseilschere KS10

Ratschenübersetzte Einhand-Drahtseilschere

Artikel-Nr.: 80-153
 80-186 Segelausführung inkl. Bändsel

Schneidleistung: Flexible Drahtseile bis max. Ø 10 mm,
 Niro- und hochverdichtete Drahtseile
 bis max. Ø 8 mm

Länge: 275 mm Gewicht: 0,8 kg

Bei abweichendem Schnittgut bitte Rückfragen beim Hersteller

Plangeschliffene und spezialgehärtete Messer aus hoch vergütetem
 Stahl

Entriegelung der Messer in jeder Schneidposition möglich

Durch Federrückzug springt das Messer in die Ausgangsposition

Jedes Teil einzeln austauschbar

Wire rope cutter KS10

Ratchet single handed wire rope cutter

Order no.: 80-153
 80-186 Sailing version incl. lanyard

Capacity: Flexible wire ropes up to max. Ø 10 mm,
 Stainless and high compressed wire ropes
 up to max. Ø 8 mm

Length: 275 mm Weight: 0,8 kg

In case of different cutting material, please contact the manufacturer

Surface-grounded and special hardened blades made up of high coated
 steel

Blades releasable at any point during cutting

Spring-driven jaws

All parts replaceable

Coupe-câble acier KS10

Coupe-câble acier avec transmission par cliquet

Référence: 80-153
 80-186 Modèle voile incl. dragonne

Capacité: Câbles aciers jusqu'à max. Ø 10 mm,
 Câbles métalliques inoxydables, compressé
 fortement Ø 8 mm

Taille: 275 mm Poids: 0,8 kg

En cas de matériel divergent, se renseigner auprès du fabricant

Lames en acier trempé et revenu, rectifiées avec précision et spécia-
 lement durcies

Déverrouillage possible des lames dans chaque position de coupe

La lame revient en position initiale grâce au rappel par ressort

Chaque pièce peut être échangée

Tagliafuni KS10

Tagliafuni ad una mano con trasmissione a cremagliera

Articolo-Nr.: 80-153
 80-186 Modello vela incl. cinturino

Capacità di taglio: Fune flessibile fino a max. Ø 10 mm,
 Fune non arrugginibile e supercompressa
 Ø 8 mm

Lungh: 275 mm Peso: 0,8 kg

In caso di materiale differente, si prega di contattare il produttore

Coltello lapidellato temprato con procedura speciale, in acciaio
 bonificato

Sbloccaggio del coltello possibile in ogni posizione di taglio

Grazie alla molla di richiamo, lama ritorna nella posizione di partenza

Ogni pezzo ricambio intercambiabile



Segelausführung inkl. Bündsel
 Sailing version incl. lanyard
 Modèle voile incl. dragonne
 Modello velac incl. cinturino



Drahtseilschere KS13

Ratschenübersetzte Einhand-Drahtseilschere	
Artikel-Nr.:	80-156 80-185 Segelausführung inkl. Bündsel
Schneidleistung:	Flexible Drahtseile bis max. Ø 13 mm, Niro- und hochverdichtete Drahtseile bis max. Ø 10 mm
Länge: 280 mm	Gewicht: 1,0 kg
Bei abweichendem Schnittgut bitte Rückfragen beim Hersteller	
Plangeschliffene und spezialgehärtete Messer aus hoch vergütetem Stahl	
Entriegelung der Messer in jeder Schneidposition möglich	
Durch Federrückzug springt das Messer in die Ausgangsposition	
Jedes Teil einzeln austauschbar	

Coupe-câble acier KS13

Coupe-câble acier avec transmission par cliquet	
Référence:	80-156 80-185 Modèle voile incl. dragonne
Capacité:	Câbles aciers jusqu'à max. Ø 13 mm, Câbles métalliques inoxydables, compressé fortement Ø 10 mm
Taille: 280 mm	Poids: 1,0 kg
En cas de matériel divergent, se renseigner auprès du fabricant	
Lames en acier trempé et revenu, rectifiées avec précision et spécialement durcies	
Déverrouillage possible des lames dans chaque position de coupe	
La lame revient en position initiale grâce au rappel par ressort	
Chaque pièce peut être échangée	

Wire rope cutter KS13

Ratchet single handed wire rope cutter	
Order no.:	80-156 80-185 Sailing version incl. lanyard
Capacity:	Flexible wire ropes up to max. Ø 13 mm, Stainless and high compressed wire ropes up to max. Ø 10 mm
Length: 280 mm	Weight: 1,0 kg
In case of different cutting material, please contact the manufacturer	
Surface-grounded and special hardened blades made up of high coated steel	
Blades releasable at any point during cutting	
Spring-driven jaws	
All parts replaceable	

Tagliafuni KS13

Tagliafuni ad una mano con trasmissione a cremagliera	
Articolo-Nr.:	80-156 80-185 Modello vela incl. cinturino
Capacità di taglio:	Fune flessibile fino a max. Ø 13 mm, Fune non arrugginibile e supercompresso Ø 10 mm
Lungh: 280 mm	Peso: 1,0 kg
In caso di materiale differente, si prega di contattare il produttore	
Coltello lapidellato temprato con procedura speciale, in acciaio bonificato	
Sbloccaggio del coltello possibile in ogni posizione di taglio	
Grazie alla molla di richiamo, lama ritorna nella posizione di partenza	
Ogni pezzo ricambio intercambiabile	

NEW

Drahtseilschere SCS10/23

Ratschenübersetzte Einhand-Drahtseilschere

Artikel-Nr.: 80-042

 Schneidleistung: Kombiniertes Cu-Al-Kabel Ø 23 mm
mit Zugseil Ø 10 mm

Länge: 240 mm Gewicht: 0,7 kg

Bei abweichendem Schnittgut bitte Rückfragen beim Hersteller

 Plangeschliffene und spezialgehärtete Messer aus hoch vergütetem
Stahl

Entriegelung der Messer in jeder Schneidposition möglich

 Ergonomische, angenehm weiche Griffe für ermüdungsfreies Schnei-
den

Jedes Teil einzeln austauschbar

Wire rope cutter SCS10/23

Ratchet single handed wire rope cutter

Order no.: 80-042

 Capacity: Combined Cu-Al-cable Ø 23 mm
with traction rope Ø 10 mm

Length: 240 mm Weight: 0,7 kg

In case of different cutting material, please contact the manufacturer

 Surface-grounded and special hardened blades made up of high coated
steel

Blades releasable at any point during cutting

 Fatigue-proof cutting as a result of ergonomic form and soft material
of handles

All parts replaceable

Coupe-câble acier SCS10/23

Coupe-câble acier à une main avec transmission par cliquet

Référence: 80-042

 Capacité: Cu-Al-câble jusqu'à max. Ø 23 mm
avec câble de traction Ø 10 mm

Taille: 240 mm Poids: 0,7 kg

En cas de matériel divergent, se renseigner auprès du fabricant

 Lames en acier trempé et revenu, rectifiées avec précision et spécia-
lement durcies

Déverrouillage possible des lames dans chaque position de coupe

 Poignées ergonomiques et agréablement douces pour couper sans
se fatiguer

Chaque pièce peut être échangée

Tagliafuni SCS10/23

Tagliafuni ad un. mano con trasmissione a cremagliera

Articolo-Nr.: 80-042

 Capacità di taglio: Cavo in Cu-Al fino a max. Ø 23 mm
con traente Ø 10 mm

Lungh: 240 mm Peso: 0,7 kg

In caso di materiale differente, si prega di contattare il produttore

 Coltello lapidellato temprato con procedura speciale, in acciaio
bonificato

Sbloccaggio del coltello possibile in ogni posizione di taglio

 Impugnature ergonomiche e piacevolmente morbide per un taglio
senza sforzi

Ogni pezzo ricambio intercambiabile



Segelausführung inkl. Bändsel
 Sailing version incl. lanyard
 Modèle voile incl. dragonne
 Modello velac incl. cinturino



Drahtseilschere SCS13	
Ratschenübersetzte Einhand-Drahtseilschere	
Artikel-Nr.:	80-061 80-044 Segelausführung inkl. Bändsel
Schneidleistung:	Flexible Drahtseile bis max. Ø 13 mm, Niro- und hochverdichtete Drahtseile bis max. Ø 10 mm
Länge: 240 mm	Gewicht: 0,8 kg
Bei abweichendem Schnittgut bitte Rückfragen beim Hersteller	
Plangeschliffene und spezialgehärtete Messer aus hoch vergütetem Stahl	
Entriegelung der Messer in jeder Schneidposition möglich	
Ergonomische, angenehm weiche Griffe für ermüdungsfreies Schneiden	
Jedes Teil einzeln austauschbar	

Wire rope cutter SCS13	
Ratchet single handed wire rope cutter	
Order no.:	80-061 80-044 Sailing version incl. lanyard
Capacity:	Flexible wire ropes up to max. Ø 13 mm, Stainless and high compressed wire ropes up to max. Ø 10 mm
Length: 240 mm	Weight: 0,8 kg
In case of different cutting material, please contact the manufacturer	
Surface-grounded and special hardened blades made up of high coated steel	
Blades releasable at any point during cutting	
Fatigue-proof cutting as a result of ergonomic form and soft material of handles	
All parts replaceable	

Coupe-câble acier SCS13	
Coupe-câbles acier à une main avec transmission par cliquet	
Référence:	80-061 80-044 Modèle voile incl. dragonne
Capacité:	Câbles aciers jusqu'à max. Ø 13 mm, Câbles métalliques inoxydables, comprimés fortement Ø 10 m
Taille: 240 mm	Poids: 0,8 kg
En cas de matériel divergent, se renseigner auprès du fabricant	
Lames en acier trempé et revenu, rectifiées avec précision et spécialement durcies	
Déverrouillage possible des lames dans chaque position de coupe	
Poignées ergonomiques et agréablement douces pour couper sans se fatiguer	
Chaque pièce peut être échangée	

Tagliafuni SCS13	
Tagliafuni ad una mano con trasmissione a cremagliera	
Articolo-Nr.:	80-061 80-044 Modello vela incl. cinturino
Capacità di taglio:	Fune flessibile fino a max. Ø 13 mm, Fune non arrugginibile e supercompresso Ø 10 mm
Lungh: 240 mm	Peso: 0,8 kg
In caso di materiale differente, si prega di contattare il produttore	
Coltello lapidellato temprato con procedura speciale, in acciaio bonificato	
Sbloccaggio del coltello possibile in ogni posizione di taglio	
Impugnature ergonomiche e piacevolmente morbide per un taglio senza sforzi	
Ogni pezzo ricambio intercambiabile	



Segelausführung inkl. Bändsel
 Sailing version incl. lanyard
 Modèle voile incl. dragonne
 Modello velac incl. cinturino



Drahtseilschere SCS18

Ratschenübersetzte Einhand-Drahtseilschere

Artikel-Nr.: 80-059
 80-036 Segelausführung inkl. Bändsel

Schneidleistung: Flexible Drahtseile bis max. Ø 18 mm,
 Niro- und hochverdichtete Drahtseile
 bis max. Ø 15 mm

Länge: 317 mm Gewicht: 1,7 kg

Bei abweichendem Schnittgut bitte Rückfragen beim Hersteller

Plangeschliffene und spezialgehärtete Messer aus hoch vergütetem
 Stahl

Entriegelung der Messer in jeder Schneidposition möglich

Ergonomische, angenehm weiche Griffe für ermüdungsfreies Schnei-
 den

Jedes Teil einzeln austauschbar

Wire rope cutter SCS18

Ratchet single handed wire rope cutter

Order no.: 80-059
 80-036 Sailing version incl. lanyard

Capacity: Flexible wire ropes up to max. Ø 18 mm,
 Stainless and high compressed wire ropes
 up to max. Ø 15 mm

Length: 317 mm Weight: 1,7 kg

In case of different cutting material, please contact the manufacturer

Surface-grounded and special hardened blades made up of high coated
 steel

Blades releasable at any point during cutting

Fatigue-proof cutting as a result of ergonomic form and soft material
 of handles

All parts replaceable

Coupe-câble acier SCS18

Coupe-câble acier à une main avec transmission par cliquet

Référence: 80-059
 80-036 Modèle voile incl. dragonne

Capacité: Câbles aciers jusqu'à max. Ø 18 mm,
 Câbles métalliques inoxydables, compressé
 fortement Ø 15 mm

Taille: 317 mm Poids: 1,7 kg

En cas de matériel divergent, se renseigner auprès du fabricant

Lames en acier trempé et revenu, rectifiées avec précision et spécia-
 lement durcies

Déverrouillage possible des lames dans chaque position de coupe

Poignées ergonomiques et agréablement douces pour couper sans
 se fatiguer

Chaque pièce peut être échangée

Tagliafuni SCS18

Tagliafuni ad una mano con trasmissione a cremagliera

Articolo-Nr.: 80-059
 80-036 Modello vela incl. cinturino

Capacità di taglio: Fune flessibile fino a max. Ø 18 mm,
 Fune non arrugginibile e supercompresso
 Ø 15 mm

Lungh: 317 mm Peso: 1,7 kg

In caso di materiale differente, si prega di contattare il produttore

Coltello lapidellato temprato con procedura speciale, in acciaio
 bonificato

Sbloccaggio del coltello possibile in ogni posizione di taglio

Impugnature ergonomiche e piacevolmente morbide per un taglio
 senza sforzi

Ogni pezzo ricambio intercambiabile



Segelausführung inkl. Bändsel
 Sailing version incl. lanyard
 Modèle voile incl. dragonne
 Modello velac incl. cinturino



Drahtseilschere SCSZ20	
Ratschenübersetzte Zweihand-Drahtseilschere	
Artikel-Nr.:	80-068 80-037 Segelausführung inkl. Bändsel
Schneidleistung:	Flexible Drahtseile bis max. Ø 20 mm, Niro- und hochverdichtete Drahtseile bis max. Ø 16 mm
Länge: 440 mm	Gewicht: 1,9 kg
Bei abweichendem Schnittgut bitte Rückfragen beim Hersteller	
Plangeschliffene und spezialgehärtete Messer aus hoch vergütetem Stahl	
Entriegelung der Messer in jeder Schneidposition möglich	
Sehr leichtes Schneiden durch die Kombination von Ratschenübersetzung und langen Griffrohren	
Schlagfest beschichtete, gehärtete Griffrohre	
Jedes Teil einzeln austauschbar	

Wire rope cutter SCSZ20	
Ratchet two handed wire rope cutter	
Order no.:	80-068 80-037 Sailing version incl. lanyard
Capacity:	Flexible wire ropes up to max. Ø 20 mm, Stainless and high compressed wire ropes up to max. Ø 16 mm
Length: 440 mm	Weight: 1,9 kg
In case of different cutting material, please contact the manufacturer	
Surface-grounded and special hardened blades made up of high coated steel	
Blades releasable at any point during cutting	
Easy cutting due to the combination of ratchet transmission and long handholds	
Impact resistant coated and hardened handles	
All parts replaceable	

Coupe-câble acier SCSZ20	
Coupe-câbles acier à deux mains avec transmission par cliquet	
Référence:	80-068 80-037 Modèle voile incl. dragonne
Capacité:	Câbles aciers jusqu'à max. Ø 20 mm, Câbles métalliques inoxydables, compressé fortement Ø 16 mm
Taille: 440 mm	Poids: 1,9 kg
En cas de matériel divergent, se renseigner auprès du fabricant	
Lames en acier trempé et revenu, rectifiées avec précision et spécialement durcies	
Déverrouillage possible des lames dans chaque position de coupe	
Coupe très simple par l'association de la transmission par cliquet et les longues poignées tubulaires	
Poignées à revêtement résistant aux chocs et durcies	
Chaque pièce peut être échangée	

Tagliafuni SCSZ20	
Tagliafuni a due mani con trasmissione a cremagliera	
Articolo-Nr.:	80-068 80-037 Modello vela incl. cinturino
Capacità di taglio:	Fune flessibile fino a max. Ø 20 mm, Fune non arrugginibile e supercompresso Ø 16 mm
Lungh: 440 mm	Peso: 1,9 kg
In caso di materiale differente, si prega di contattare il produttore	
Coltello lapidellato temprato con procedura speciale, in acciaio bonificato	
Sbloccaggio del coltello possibile in ogni posizione di taglio	
Taglio estremamente facile grazie alla combinazione della trasmissione a cremagliera e impugnature lunghe	
Impugnature temprate, con rivestimento resistente agli urti	
Ogni pezzo ricambio intercambiabile	



Drahtseilschere SCSZ30

Ratschenübersetzte Zweihand-Drahtseilschere

Artikel-Nr.: 80-065

Schneidleistung: Flexible Drahtseile bis max. Ø 30 mm,
Niro- und hochverdichtete Drahtseile
bis max. Ø 25 mm

Länge: 703 mm Gewicht: 5,3 kg

Bei abweichendem Schnittgut bitte Rückfragen beim Hersteller

Plangeschliffene und spezialgehärtete Messer aus hoch vergütetem
Stahl

Entriegelung der Messer in jeder Schneidposition möglich

Sehr leichtes Schneiden durch die Kombination von Ratschenüber-
setzung und langen Griffrohren

Schlagfest beschichtete, gehärtete Griffrohre

Jedes Teil einzeln austauschbar

Wire rope cutter SCSZ30

Ratchet two handed wire rope cutter

Order no.: 80-065

Capacity: Flexible wire ropes up to max. Ø 30 mm,
Stainless and high compressed wire ropes
up to max. Ø 25 mm

Length: 703 mm Weight: 5,3 kg

In case of different cutting material, please contact the manufacturer

Surface-grounded and special hardened blades made up of high coated
steel

Blades releasable at any point during cutting

Easy cutting due to the combination of ratchet transmission and long
handholds

Impact resistant coated and hardened handles

All parts replaceable

Coupe-câble acier SCSZ30

Coupe-câble acier à deux mains avec transmission par cliquet

Référence: 80-065

Capacité: Câbles aciers jusqu'à max. Ø 30 mm,
Câbles métalliques inoxydables, compressé
fortement Ø 25 mm

Taille: 703 mm Poids: 5,3 kg

En cas de matériel divergent, se renseigner auprès du fabricant

Lames en acier trempé et revenu, rectifiées avec précision et spécia-
lement durcies

Déverrouillage possible des lames dans chaque position de coupe

Coupe très simple par l'association de la transmission par cliquet et
les longues poignées tubulaires

Poignées à revêtement résistant aux chocs et durcies

Chaque pièce peut être échangée

Tagliafuni SCSZ30

Tagliafuni a due mani con trasmissione a cremagliera

Articolo-Nr.: 80-065

Capacità di taglio: Fune flessibile fino a max. Ø 30 mm,
Fune non arrugginibile e supercompresso
Ø 25 mm

Lungh: 703 mm Peso: 5,3 kg

In caso di materiale differente, si prega di contattare il produttore

Coltello lapidellato temprato con procedura speciale, in acciaio
bonificato

Sbloccaggio del coltello possibile in ogni posizione di taglio

Taglio estremamente facile grazie alla combinazione della trasmissio-
ne a cremagliera e impugnature lunghe

Impugnature temprate, con rivestimento resistente agli urti

Ogni pezzo ricambio intercambiabile



ACSR-Schere SCAZ20

Ratschenübersetzte Zweihandschere für ACSR	
Artikel-Nr.:	80-048
Schneidleistung:	ACSR Kabel bis max. Ø 20 mm
Länge: 440 mm	Gewicht: 1,9 kg
Bei abweichendem Schnittgut bitte Rückfragen beim Hersteller	
Plangeschliffene und spezialgehärtete Messer aus hoch vergütetem Stahl	
Entriegelung der Messer in jeder Schneidposition möglich	
Sehr leichtes Schneiden durch die Kombination von Ratschenübersetzung und langen Griffrohren	
Schlagfest beschichtete, gehärtete Griffrohre	
Jedes Teil einzeln austauschbar	

ACSR cutter SCAZ20

Ratchet two handed cutter for ACSR	
Order no.:	80-048
Capacity:	ACSR cable up to max. Ø 20 mm
Length: 440 mm	Weight: 1,9 kg
In case of different cutting material, please contact the manufacturer	
Surface-grinded and special hardened blades made up of high coated steel	
Blades releasable at any point during cutting	
Easy cutting due to the combination of ratchet transmission and long handholds	
Impact resistant coated and hardened handles	
All parts replaceable	

Coupe-câble ACSR SCAZ20

Coupe-câbles ACSR à deux mains avec transmission par cliquet	
Référence:	80-048
Capacité::	câble ACSR jusqu'à max. Ø 20 mm
Taille: 440 mm	Poids: 1,9 kg
En cas de matériel divergent, se renseigner auprès du fabricant	
Lames en acier trempé et revenu, rectifiées avec précision et spécialement durcies	
Déverrouillage possible des lames dans chaque position de coupe	
Coupe très simple par l'association de la transmission par cliquet et les longues poignées tubulaires	
Poignées à revêtement résistant aux chocs et durcies	
Chaque pièce peut être échangée	

Tagliafuni ACSR SCAZ20

Tagliafuni a due mani ACSR con trasmissione a cremagliera	
Articolo-Nr.:	80-048
Capacità di taglio:	cavo ACSR fino a max. Ø 20 mm
Lungh: 440 mm	Peso: 1,9 kg
In caso di materiale differente, si prega di contattare il produttore	
Coltello lapidellato temprato con procedura speciale, in acciaio bonificato	
Sbloccaggio del coltello possibile in ogni posizione di taglio	
Taglio estremamente facile grazie alla combinazione della trasmissione a cremagliera e impugnature lunghe	
Impugnature temprate, con rivestimento resistente agli urti	
Ogni pezzo ricambio intercambiabile	



ACSR-Schere SCAZ30

Ratschenübersetzte Zweihandschere für ACSR

Artikel-Nr.: 80-049

Schneidleistung: ACSR Kabel bis max. Ø 30 mm

Länge: 703 mm Gewicht: 5,3 kg

Bei abweichendem Schnittgut bitte Rückfragen beim Hersteller

Plangeschliffene und spezialgehärtete Messer aus hoch vergütetem Stahl

Entriegelung der Messer in jeder Schneidposition möglich

Sehr leichtes Schneiden durch die Kombination von Ratschenübersetzung und langen Griffrohren

Schlagfest beschichtete, gehärtete Griffrohre

Jedes Teil einzeln austauschbar

ACSR cutter SCAZ30

Ratchet two handed cutter for ACSR

Order no.: 80-049

Capacity: ACSR cable up to max. Ø 30 mm

Length: 703 mm Weight: 5,3 kg

In case of different cutting material, please contact the manufacturer

Surface-grounded and special hardened blades made up of high coated steel

Blades releasable at any point during cutting

Easy cutting due to the combination of ratchet transmission and long handholds

Impact resistant coated and hardened handles

All parts replaceable

Coupe-câble ACSR SCAZ30

Coupe-câbles ACSR à deux mains avec transmission par cliquet

Référence: 80-049

Capacité: câble ACSR jusqu'à max. Ø 30 mm

Taille: 703 mm Poids: 5,3 kg

En cas de matériel divergent, se renseigner auprès du fabricant

Lames en acier trempé et revenu, rectifiées avec précision et spécialement durcies

Déverrouillage possible des lames dans chaque position de coupe

Coupe très simple par l'association de la transmission par cliquet et les longues poignées tubulaires

Poignées à revêtement résistant aux chocs et durcies

Chaque pièce peut être échangée

Tagliafuni ACSR SCAZ30

Tagliafuni a due mani ACSR con trasmissione a cremagliera

Articolo-Nr.: 80-049

Capacità di taglio: cavo ACSR fino a max. Ø 30 mm

Lungh: 703 mm Peso: 5,3 kg

In caso di materiale differente, si prega di contattare il produttore

Coltello lapidellato temprato con procedura speciale, in acciaio bonificato

Sbloccaggio del coltello possibile in ogni posizione di taglio

Taglio estremamente facile grazie alla combinazione della trasmissione a cremagliera e impugnature lunghe

Impugnature temprate, con rivestimento resistente agli urti

Ogni pezzo ricambio intercambiabile



NEW



Flachband-Schneider SCP50	
Ratschenübersetzter Flachband-Schneider	
Artikel-Nr.:	80-019
Schneidleistung:	Polymer Flachriemen mit Drahtseileinlage bis max. 3 mm Höhe und 50 mm Breite
Länge: 500 mm	Gewicht: 3,0 kg
Bei abweichendem Schnittgut bitte Rückfragen beim Hersteller	
Plangeschliffene und spezialgehärtete Messer aus hoch vergütetem Stahl	
Entriegelung der Messer in jeder Schneidposition möglich	
Sehr leichtes Schneiden durch die Kombination von Ratschenübersetzung und langen Griffrohren	
Schlagfest beschichtete, gehärtete Griffrohre	
Durch Federrückzug springt das Messer in die Ausgangsposition	
Jedes Teil einzeln austauschbar	

Flat belt cutter SCP50	
Ratchet two handed cutter for flat belts	
Order no.:	80-019
Capacity:	Polymer flat belts with integrated wire ropes up to max. 3 mm height and 50 mm width
Length: 500 mm	Weight: 3,0 kg
In case of different cutting material, please contact the manufacturer	
Surface-grinded and special hardened blades made up of high coated steel	
Blades releasable at any point during cutting	
Easy cutting due to the combination of ratchet transmission and long handholds	
Impact resistant coated and hardened handles	
Spring-driven jaws	
All parts replaceable	

Coupe-courroies plats acier SCP50	
Coupe-courroies plats à transmission par cliquet	
Référence:	80-019
Capacité:	Courroie plate en polymère, câble métallique enrobé, max. 3 mm de hauteur et 50 mm de largeur
Taille: 500 mm	Poids: 3,0 kg
En cas de matériel divergent, se renseigner auprès du fabricant	
Lames en acier trempé et revenu, rectifiées avec précision et spécialement durcies	
Déverrouillage possible des lames dans chaque position de coupe	
Coupe très simple par l'association de la transmission par cliquet et les longues poignées tubulaires	
Poignées à revêtement résistant aux chocs et durcies	
La lame revient en position initiale grâce au rappel par ressort	
Chaque pièce peut être échangée	

Tagliafuni SCP50	
Tagliafuni cinghia piatti con trasmissione a cremagliera	
Articolo-Nr.:	80-019
Capacità di taglio:	Cinghie piatte polimeriche con inlay per fune fino a max. di 3 mm in altezza e 50 mm in larghezza
Lungh: 500 mm	Peso: 3,0 kg
In caso di materiale differente, si prega di contattare il produttore	
Coltello lapidellato temprato con procedura speciale, in acciaio bonificato	
Sbloccaggio del coltello possibile in ogni posizione di taglio	
Taglio estremamente facile grazie alla combinazione della trasmissione a cremagliera e impugnature lunghe	
Impugnature temprate, con rivestimento resistente agli urti	
Grazie alla molla di richiamo, lama ritorna nella posizione di partenza	
Ogni pezzo ricambio intercambiabile	

Drahtseilschere ES1 i

Hebelübersetzte Zweihand-Drahtseilschere isoliert bis 1000 V

Artikel-Nr.: 80-418

 Schneidleistung: Flexible Drahtseile
 bis max. Ø 6 mm ($\leq 1800 \text{ N/mm}^2$),
 bis max. Ø 8 mm ($\leq 750 \text{ N/mm}^2$),
 bis max. Ø 10 mm ($\leq 220 \text{ N/mm}^2$)

Länge: 360 mm Gewicht: 0,7 kg

Plangeschliffene und spezialgehärtete Messer aus hoch vergütetem Stahl

Gehärtete Griffrohre

Sichelförmige, abgerundete Schneiden für einen sicheren und exakten Schnitt

Höchste Stabilität bei geringstem Eigengewicht

Jedes Teil einzeln austauschbar

Made in Germany geprüft nach IEC 60 900 : 2004

Wire rope cutter ES1 i

Leverage two handed wire rope cutter insulated up to 1000 V

Order no.: 80-418

 Capacity: Flexible wire ropes
 up to max. Ø 6 mm ($\leq 1800 \text{ N/mm}^2$),
 up to max. Ø 8 mm ($\leq 750 \text{ N/mm}^2$),
 up to max. Ø 10 mm ($\leq 220 \text{ N/mm}^2$)

Length: 360 mm Weight: 0,7 kg

Surface-grounded and special hardened blades made up of high coated steel

Hardened handles

Sickle-shaped, rounded blades assure precise cutting

Top stability and minimal dead weight

All parts replaceable

Made in Germany certified according to IEC 60 900 : 2004

Coupe-câble acier ES1 i

Coupe-câble acier, deux mains, transmission par levier isolant 1000 V

Référence: 80-418

 Capacité: Câbles aciers
 jusqu'à max. Ø 6 mm ($\leq 1800 \text{ N/mm}^2$),
 jusqu'à max. Ø 8 mm ($\leq 750 \text{ N/mm}^2$),
 jusqu'à max. Ø 10 mm ($\leq 220 \text{ N/mm}^2$)

Taille: 360 mm Poids: 0,7 kg

Lames en acier trempé et revenu, rectifiées avec précision et spécialement durcies

Poignées durcies

Tranchants en forme de faux, arrondis pour une coupe sécurisée et précise

Stabilité maximale pour un poids minimal

Chaque pièce peut être échangée

Made in Germany testé selon la norme CEI 60 900 : 2004

Tagliafuni ES1 i

Tagliafuni a due mani con trasmissione a leva isolata a 1000 V

Articolo-Nr.: 80-418

 Capacità di taglio: Fune flessibile
 fino a max. Ø 6 mm ($\leq 1800 \text{ N/mm}^2$),
 fino a max. Ø 8 mm ($\leq 750 \text{ N/mm}^2$),
 fino a max. Ø 10 mm ($\leq 220 \text{ N/mm}^2$)

Lungh: 360 mm Peso: 0,7 kg

Coltello lapidellato temprato con procedura speciale, in acciaio bonificato

Impugnature temprate

Lame arrotondate, falciformi per un taglio esatto e sicuro

Elevata stabilità accoppiata ad un peso proprio ridottissimo

Ogni pezzo ricambio intercambiabile

Made in Germany, ai sensi della norma IEC 60 900: 2004



Drahtseilschere ES2 i

Hebelübersetzte Zweihand-Drahtseilschere isoliert bis 1000 V

Artikel-Nr.: 80-408

Schneidleistung: Flexible Drahtseile
 bis max. Ø 10 mm ($\leq 1800 \text{ N/mm}^2$),
 bis max. Ø 11 mm ($\leq 750 \text{ N/mm}^2$),
 bis max. Ø 12 mm ($\leq 220 \text{ N/mm}^2$)

Länge: 500 mm Gewicht: 1,6 kg

Plangeschliffene und spezialgehärtete Messer aus hoch vergütetem Stahl

Gehärtete Griffrohre

Sichelförmige, abgerundete Schneiden für einen sicheren und exakten Schnitt

Höchste Stabilität bei geringstem Eigengewicht

Jedes Teil einzeln austauschbar

Made in Germany geprüft nach IEC 60 900 : 2004

Wire rope cutter ES2 i

Leverage two handed wire rope cutter insulated up to 1000 V

Order no.: 80-408

Capacity: Flexible wire ropes
 up to max. Ø 10 mm ($\leq 1800 \text{ N/mm}^2$),
 up to max. Ø 11 mm ($\leq 750 \text{ N/mm}^2$),
 up to max. Ø 12 mm ($\leq 220 \text{ N/mm}^2$)

Length: 500 mm Weight: 1,6 kg

Surface-grounded and special hardened blades made up of high coated steel

Hardened handles

Sickle-shaped, rounded blades assure precise cutting

Top stability and minimal dead weight

All parts replaceable

Made in Germany certified according to IEC 60 900 : 2004

Coupe-câble acier ES2 i

Coupe-câble acier, deux mains, transmission par levier isolant 1000 V

Référence: 80-408

Capacité: Câbles aciers
 jusqu'à max. Ø 10 mm ($\leq 1800 \text{ N/mm}^2$),
 jusqu'à max. Ø 11 mm ($\leq 750 \text{ N/mm}^2$),
 jusqu'à max. Ø 12 mm ($\leq 220 \text{ N/mm}^2$)

Taille: 500 mm Poids: 1,6 kg

Lames en acier trempé et revenu, rectifiées avec précision et spécialement durcies

Poignées durcies

Tranchants en forme de faux, arrondis pour une coupe sécurisée et précise

Stabilité maximale pour un poids minimal

Chaque pièce peut être échangée

Made in Germany testé selon la norme CEI 60 900 : 2004

Tagliafuni ES2 i

Tagliafuni a due mani con trasmissione a leva isolata a 1000 V

Articolo-Nr.: 80-408

Capacità di taglio: Fune flessibile
 fino a max. Ø 10 mm ($\leq 1800 \text{ N/mm}^2$),
 fino a max. Ø 11 mm ($\leq 750 \text{ N/mm}^2$),
 fino a max. Ø 12 mm ($\leq 220 \text{ N/mm}^2$)

Lungh: 500 mm Peso: 1,6 kg

Coltello lapidellato temprato con procedura speciale, in acciaio bonificato

Impugnature temprate

Lame arrotondate, falciformi per un taglio esatto e sicuro

Elevata stabilità accoppiata ad un peso proprio ridottissimo

Ogni pezzo ricambio intercambiabile

Made in Germany, ai sensi della norma IEC 60 900: 2004



Drahtseilschere ES3 i

Hebelübersetzte Zweihand-Drahtseilschere isoliert bis 1000 V

Artikel-Nr.: 80-410

Schneidleistung: Flexible Drahtseile
bis max. Ø 14 mm (≤ 1800 N/mm²),
bis max. Ø 16 mm (≤ 750 N/mm²),
bis max. Ø 18 mm (≤ 220 N/mm²)

Länge: 730 mm Gewicht: 3,0 kg

Plangeschliffene und spezialgehärtete Messer aus hoch vergütetem Stahl

Gehärtete Griffrohre

Sichelförmige, abgerundete Schneiden für einen sicheren und exakten Schnitt

Höchste Stabilität bei geringstem Eigengewicht

Jedes Teil einzeln austauschbar

Made in Germany geprüft nach IEC 60 900 : 2004

Wire rope cutter ES3 i

Leverage two handed wire rope cutter insulated up to 1000 V

Order no.: 80-410

Capacity: Flexible wire ropes
up to max. Ø 14 mm (≤ 1800 N/mm²),
up to max. Ø 16 mm (≤ 750 N/mm²),
up to max. Ø 18 mm (≤ 220 N/mm²)

Length: 730 mm Weight: 3,0 kg

Surface-grounded and special hardened blades made up of high coated steel

Hardened handles

Sickle-shaped, rounded blades assure precise cutting

Top stability and minimal dead weight

All parts replaceable

Made in Germany certified according to IEC 60 900 : 2004

Coupe-câble acier ES3 i

Coupe-câble acier, deux mains, transmission par levier isolant 1000 V

Référence: 80-410

Capacité: Câbles aciers
jusqu'à max. Ø 14 mm (≤ 1800 N/mm²),
jusqu'à max. Ø 16 mm (≤ 750 N/mm²),
jusqu'à max. Ø 18 mm (≤ 220 N/mm²)

Taille: 730 mm Poids: 3,0 kg

Lames en acier trempé et revenu, rectifiées avec précision et spécialement durcies

Poignées durcies

Tranchants en forme de faux, arrondis pour une coupe sécurisée et précise

Stabilité maximale pour un poids minimal

Chaque pièce peut être échangée

Made in Germany testé selon la norme CEI 60 900 : 2004

Tagliafuni ES3 i

Tagliafuni a due mani con trasmissione a leva isolata a 1000 V

Articolo-Nr.: 80-410

Capacità di taglio: Fune flessibile
fino a max. Ø 14 mm (≤ 1800 N/mm²),
fino a max. Ø 16 mm (≤ 750 N/mm²),
fino a max. Ø 18 mm (≤ 220 N/mm²)

Lungh: 730 mm Peso: 3,0 kg

Coltello lapidellato temprato con procedura speciale, in acciaio bonificato

Impugnature temprate

Lame arrotondate, falciformi per un taglio esatto e sicuro

Elevata stabilità accoppiata ad un peso proprio ridottissimo

Ogni pezzo ricambio intercambiabile

Made in Germany, ai sensi della norma IEC 60 900: 2004



Drahtseilschere HS3 6 D Drahtseil

Hydraulische Drahtseilschere mit Federrückzug	
Artikel-Nr.:	60-139
Schneidleistung:	Flexible Drahtseile bis max. Ø 20 mm
Länge: 369 mm	Gewicht: 4,1 kg
Bei abweichendem Schnittgut bitte Rückfragen beim Hersteller	
Druckkraft: 56,5 kN bei 450 bar	
Max. Betriebsdruck: 450 bar	
Hub: 46 mm	
Erforderliche Ölmenge: 58 cm³	
Anschluss: G 1/2 Muttergewinde	
Schnittkraftabhängiges Aneinanderpressen der Messer, dadurch kein Verklemmen	
Sofortiges Schneiden da Schneiden nach vorne geöffnet	
Kombinierbar mit unseren Hydraulikpumpen	

Coupe-câble acier HS3 6 D acier

Coupe-câble acier hydraulique avec rappel par ressort	
Référence:	60-139
Capacité:	Câbles aciers jusqu'à max. Ø 20 mm
Taille: 369 mm	Poids: 4,1 kg
En cas de matériel divergent, se renseigner auprès du fabricant	
Force de pression : 56,5 kN à 450 bars	
Pression max. de service : 450 bars	
Course: 46 mm	
Quantité nécessaire d'huile : 58 cm³	
Raccord : G 1/2 filetage intérieur	
Pressage des lames dépendant de la force de coupe et donc aucun coincement	
Coupe immédiate parce que les tranchants sont ouverts vers l'avant	
Combinable avec nos pompes hydrauliques	

Wire rope cutter HS3 6 D wire rope

Hydraulic wire rope cutter with spring return	
Order no.:	60-139
Capacity:	Flexible wire rope up to max. Ø 20 mm
Length: 369 mm	Weight: 4,1 kg
In case of different cutting material, please contact the manufacturer	
Pressure: 56,5 kN at 450 bar	
Max. working pressure: 450 bar	
Stroke: 46 mm	
Required oil volume: 58 cm³	
Connection: G 1/2 female thread	
Pressure of the jaws is relative to the cutting power, so the jaws do not get jammed	
Open jaws for instant operation	
Tool can be combined with our hydraulic pumps	

Tagliafuni HS3 6 D fune

Tagliafuni idraulico con forza di ritorno del filo	
Articolo-Nr.:	60-139
Capacità di taglio:	Fune flessibile fino a max. Ø 20 mm
Lungh: 369 mm	Peso: 4,1 kg
In caso di materiale differente, si prega di contattare il produttore	
Forza di compressione: 56,5 kN per 450 bar	
Pressione di esercizio max.: 450 bar	
Corsa: 46 mm	
Quantità d'olio necessaria: 58 cm³	
Collegamento: madrevite G 1/2	
Pressione della lama dipendente dalla forza di taglio, quindi nessuna possibilità di incastro	
Taglio immediato visto che la lama è aperta in avanti	
Abbinabile con le nostre pompe idrauliche	



Drahtseilschere HS3 6 RH Drahtseil

Hydraulische Drahtseilschere mit hydraulischem Rücklauf

Artikel-Nr.: 60-141

Schneidleistung: Flexible Drahtseile bis max. Ø 20 mm

Länge: 334 mm Gewicht: 4,3 kg

Bei abweichendem Schnittgut bitte Rückfragen beim Hersteller

Druckkraft: 56,5 kN bei 450 bar

Max. Betriebsdruck: 450 bar

Hub: 48 mm

Erforderliche Ölmenge: 61 cm³

Anschluss: **P** G 1/2 Muttergewinde, max. Betriebsdruck 450 bar
R M16x1,5 Aussengewinde mit 24° Innenkonus, max. Betriebsdruck 250 bar

Schnittkraftabhängiges Aneinanderpressen der Messer, dadurch kein Verklemmen

Sofortiges Schneiden da Schneiden nach vorne geöffnet

Kombinierbar mit unseren Hydraulikpumpen

Wire rope cutter HS3 6 RH wire rope

Hydraulic wire rope cutter with hydraulic return

Order no.: 60-141

Capacity: Flexible wire rope up to max. Ø 20 mm

Length: 334 mm Weight: 4,3 kg

In case of different cutting material, please contact the manufacturer

Pressure: 56,5 kN at 450 bar

Max. working pressure: 450 bar

Stroke: 48 mm

Required oil volume: 61 cm³

Connection: **P** G 1/2 female thread, max. working pressure 450 bar
R M16x1,5 external thread with 24° inner cone, max. working pressure 250 bar

Pressure of the jaws is relative to the cutting power, so the jaws do not get jammed

Open jaws for instant operation

Tool can be combined with our hydraulic pumps

Coupe-câble acier HS3 6 RH acier

Coupe-câble acier hydraulique avec retour hydraulique

Référence: 60-141

Capacité: Câbles aciers jusqu'à max. Ø 20 mm

Taille: 334 mm Poids: 4,3 kg

En cas de matériel divergent, se renseigner auprès du fabricant

Force de pression : 56,5 kN à 450 bars

Pression max. de service : 450 bars

Course: 48 mm

Quantité nécessaire d'huile : 61 cm³

Raccord : **P** G1/2 filetage intérieur, pression max. de service 450 bars
R M16x1,5 filetage extérieur avec un logement conique de 24°, pression, max. de service 250 bars

Pressage des lames dépendant de la force de coupe et donc aucun coincement

Coupe immédiate parce que les tranchants sont ouverts vers l'avant

Combinable avec nos pompes hydrauliques

Tagliafuni HS3 6 RH fune

Tagliafuni idraulico con ritorno ad azionamento idraulico

Articolo-Nr.: 60-141

Capacità di taglio: Fune flessibile fino a max. Ø 20 mm

Lungh: 334 mm Peso: 4,3 kg

In caso di materiale differente, si prega di contattare il produttore

Forza di compressione: 56,5 kN per 450 bar

Pressione di esercizio max.: 450 bar

Corsa: 48 mm

Quantità d'olio necessaria: 61 cm³

Collegamento: **P** G 1/2 madrevite, pressione di esercizio max. 450
R M16x1,5 bar filetto esterno con cono interno 24°, pressione di esercizio max. 250 bar

Pressione della lama dipendente dalla forza di taglio, quindi nessuna possibilità di incastro

Taglio immediato visto che la lama è aperta in avanti

Abbinabile con le nostre pompe idrauliche



Drahtseilschere HS4 D Drahtseil

Hydraulische Drahtseilschere mit Federrückzug	
Artikel-Nr.:	60-134
Schneidleistung:	Feinadrige Drahtseile bis max. Ø 28 mm, Stahl-Al-Kabel bis max. Ø 38 mm
Länge: 680 mm	Gewicht: 12,1 kg
Bei abweichendem Schnittgut bitte Rückfragen beim Hersteller	
Druckkraft pumpenspezifisch HMP2: 450 bar 127 kN HMP3: 360 bar 102 kN	
Max. Betriebsdruck: 450 bar	
Hub: 82 mm	
Erforderliche Ölmenge: 350 cm ³	
Anschluss: G 1/2 Muttergewinde	
Schnittkraftabhängiges Aneinanderpressen der Messer, dadurch kein Verklemmen	
Sofortiges Schneiden da Schneiden nach vorne geöffnet	
Kombinierbar mit unseren Hydraulikpumpen	

Wire rope cutter HS4 D wire rope

Hydraulic wire rope cutter with spring return	
Order no.:	60-134
Capacity:	Fine stranded wire rope up to max. Ø 28 mm, Steel-Al-cable up to max. Ø 38 mm
Length: 680 mm	Weight: 12,1 kg
In case of different cutting material, please contact the manufacturer	
Pressure pump specific HMP2: 450 bar 127 kN HMP3: 360 bar 102 kN	
Max. working pressure: 450 bar	
Stroke: 82 mm	
Required oil volume: 350 cm ³	
Connection: G 1/2 female thread	
Pressure of the jaws is relative to the cutting power, so the jaws do not get jammed	
Open jaws for instant operation	
Tool can be combined with our hydraulic pumps	

Coupe-câble acier HS4 D acier

Coupe-câble acier hydraulique avec rappel par ressort	
Référence:	60-134
Capacité:	Câbles aciers flexibles jusqu'à max. Ø 28 mm, Câble acier-Al jusqu'à max. Ø 38
Taille: 680 mm	Poids: 12,1 kg
En cas de matériel divergent, se renseigner auprès du fabricant	
Force de pression spécifique à la pompe HMP2 : 450 bars 127 kN HMP3 : 360 bars 102 kN	
Pression max. de service : 450 bars	
Course : 82 mm	
Quantité nécessaire d'huile : 350 cm ³	
Raccord : G 1/2 filetage intérieur	
Pressage des lames dépendant de la force de coupe et donc aucun coincement	
Coupe immédiate parce que les tranchants sont ouverts vers l'avant	
Combinable avec nos pompes hydrauliques	

Tagliafuni HS4 D fune

Tagliafuni idraulico con forza di ritorno del filo	
Articolo-Nr.:	60-134
Capacità di taglio:	Fune flessibile fino a max. Ø 28 mm, Cavo acciaio/Al fino a max. Ø 38 mm
Lungh: 680 mm	Peso: 12,1 kg
In caso di materiale differente, si prega di contattare il produttore	
Forza di compressione, specifica per pompa HMP2: 450 bar 127kN HMP3: 360 bar 102 kN	
Pressione di esercizio max. 450 bar	
Corsa: 82 mm	
Quantità d'olio necessaria: 350 cm ³	
Collegamento: madrevite G 1/2	
Pressione della lama dipendente dalla forza di taglio, quindi nessuna possibilità di incastro	
Taglio immediato visto che la lama è aperta in avanti	
Abbinabile con le nostre pompe idrauliche	



Drahtseilschere HS4 RH Drahtseil

Hydraulische Drahtseilschere mit hydraulischem Rücklauf

Artikel-Nr.: 60-136

Schneidleistung: Feinadrige Drahtseile bis max. Ø 28 mm,
Stahl-Al-Kabel bis max. Ø 38 mm

Länge: 590 mm Gewicht: 11,1 kg

Bei abweichendem Schnittgut bitte Rückfragen beim Hersteller

Druckkraft pumpenspezifisch HMP2: 450 bar 127 kN
HMP3: 360 bar 102 kN

Max. Betriebsdruck: 450 bar

Hub: 82 mm

Erforderliche Ölmenge: 350 cm³

Anschluss: **P** G 1/2 Muttergewinde, max. Betriebsdruck 450 bar
R M16x1,5 Aussengewinde mit 24° Innenkonus, max.
Betriebsdruck 250 bar

Schnittkraftabhängiges Aneinanderpressen der Messer, dadurch kein
Verklemmen

Sofortiges Schneiden da Schneiden nach vorne geöffnet

Kombinierbar mit unseren Hydraulikpumpen

Wire rope cutter HS4 RH wire rope

Hydraulic wire rope cutter with hydraulic return

Order no.: 60-136

Capacity: Fine stranded wire rope up to max. Ø 28 mm,
Steel-Al-cable up to max. Ø 38 mm

Length: 590 mm Weight: 11,1 kg

In case of different cutting material, please contact the manufacturer

Pressure pump specific HMP2: 450 bar 127 kN
HMP3: 360 bar 102 kN

Max. working pressure: 450 bar

Stroke: 82 mm

Required oil volume: 350 cm³

Connection: **P** G 1/2 female thread, max. working pressure 450 bar
R M16x1,5 external thread with 24° inner cone, max.
working pressure 250 bar

Pressure of the jaws is relative to the cutting power, so the jaws do
not get jammed

Open jaws for instant operation

Tool can be combined with our hydraulic pumps

Coupe-câble acier HS4 RH acier

Coupe-câble acier hydraulique avec retour hydraulique

Référence: 60-136

Capacité: Câbles aciers flexibles jusqu'à max. Ø 28 mm,
Câble acier-Al jusqu'à max. Ø 38

Taille: 590 mm Poids: 11,1 kg

En cas de matériel divergent, se renseigner auprès du fabricant

Force de pression spécifique à la pompe HMP2 : 450 bars 127 kN
HMP3 : 360 bars 102 kN

Pression max. de service : 450 bars

Course: 82 mm

Quantité nécessaire d'huile : 350 cm³

Raccord : **P** G1/2 filetage intérieur, pression max. de service 450 bars
R M16x1,5 filetage extérieur avec un logement conique de
24°, pression, max. de service 250 bars

Pressage des lames dépendant de la force de coupe et donc aucun
coincement

Coupe immédiate parce que les tranchants sont ouverts vers l'avant

Combinable avec nos pompes hydrauliques

Tagliafuni HS4 RH fune

Tagliafuni idraulico con ritorno ad azionamento idraulico

Articolo-Nr.: 60-136

Capacità di taglio: Fune flessibile fino a max. Ø 28 mm,
Cavo acciaio/Al fino a max. Ø 38

Lungh: 590 mm Peso: 11,1 kg

In caso di materiale differente, si prega di contattare il produttore

Forza di compressione, specifica per pompa, HMP2: 450 bar 127kN
HMP3: 360 bar 102 kN

Pressione di esercizio max.: 450 bar

Corsa: 82 mm

Quantità d'olio necessaria: 350 cm³

Collegamento: **P** G 1/2 madrevite, pressione di esercizio max. 450
R M16x1,5 bar filetto esterno con cono interno 24°,
pressione di esercizio max. 250 bar

Pressione della lama dipendente dalla forza di taglio, quindi nessuna
possibilità di incastro

Taglio immediato visto che la lama è aperta in avanti

Abbinabile con le nostre pompe idrauliche



Drahtseilschere KB5/26 kompakt

Hydraulische Drahtseilschere kompakt inkl. Handpumpe	
Artikel-Nr.:	60-155
Schneidleistung:	Drahtseile bis max. Ø 18 mm (≤ 1800 N/mm ²)
Länge: 410 mm	Gewicht: 3,2 kg
Bei abweichendem Schnittgut bitte Rückfragen beim Hersteller	
Druckkraft: 56,5 kN bei 450 bar	
Hub: 30 mm	
Ca. 55 Applikationen bei vollem Hub	
Robust, handlich, in jeder Lage einsetzbar	
Leicht bedienbar bei geringem Kraftaufwand	
Sehr saubere Schnittkante durch Guillotinen-Schnitt	

Coupe-câble acier KB5/26 compact

Coupe-câbles acier hydraulique compact, pompe manuelle incluse	
Référence:	60-155
Capacité:	Câbles aciers jusqu'à max. Ø 18 mm (≤ 1800 N/mm ²)
Taille: 410 mm	Poids: 3,2 kg
En cas de matériel divergent, se renseigner auprès du fabricant	
Force de pression : 56,5 kN à 450 bars	
Course: 30 mm	
Env. 55 applications par course en butée	
Robuste, maniable, utilisable partout	
Utilisation facile et effort minimal	
Coupe franche par guillotine	

Wire rope cutter KB5/26 compact

Hydraulic wire rope cutter compact incl. hand pump	
Order no.:	60-155
Capacity:	Flexible wire rope up to max. Ø 18 mm (≤ 1800 N/mm ²)
Length: 410 mm	Weight: 3,2 kg
In case of different cutting material, please contact the manufacturer	
Pressure: 56,5 kN at 450 bar	
Stroke: 30 mm	
About 55 applications at full stroke	
Robust, handy, universal usable	
Easy operation and small effort	
The guillotine-section guarantees a very neat cut edge	

Tagliafuni KB5/26 compatto

Tagliafuni idraulico compatto, incl. pompa manuale	
Articolo-Nr.:	60-155
Capacità di taglio:	Fune fino ad un max. Ø 18 mm (≤ 1800 N/mm ²)
Lungh: 410 mm	Peso: 3,2 kg
In caso di materiale differente, si prega di contattare il produttore	
Forza di compressione: 56,5 kN per 450 bar	
Corsa: 30 mm	
Ca. 55 applicazioni per corsa piena	
Robusta, maneggevole, utilizzabile in qualsiasi posizione	
Semplice da utilizzare con un ridotto impiego di forza	
Orli di taglio estremamente puliti grazie al taglio a ghigliottina	

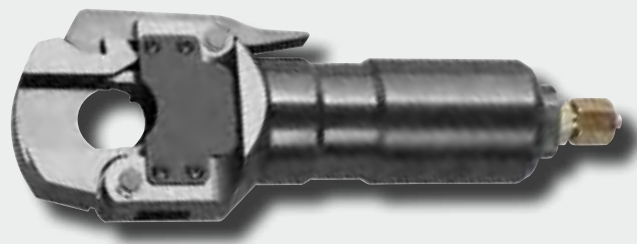
Drahtseilschere KB5/26

Hydraulische Drahtseilschere mit Federrückzug

Artikel-Nr.: 60-123

 Schneidleistung: Drahtseile bis max. Ø 18 mm
 ($\leq 1800 \text{ N/mm}^2$)

Länge: 215 mm Gewicht: 2,4 kg

Bei abweichendem Schnittgut bitte Rückfragen beim Hersteller

Druckkraft: 56 kN bei 450 bar

Max. Betriebsdruck: 450 bar

Hub: 30 mm

 Erforderliche Ölmenge: 40 cm³

Anschluss: G 1/2 Muttergewinde

Sehr saubere Schnittkante durch Guillotinen-Schnitt

Kombinierbar mit unseren Hydraulikpumpen

Coupe-câble acier KB5/26

Coupe-câble acier hydraulique avec rappel par ressort

Référence: 60-123

 Capacité: Câbles aciers jusqu'à max. Ø 18 mm
 ($\leq 1800 \text{ N/mm}^2$)

Taille: 215 mm Poids: 2,4 kg

En cas de matériel divergent, se renseigner auprès du fabricant

Force de pression : 56 kN à 450 bars

Pression max. de service : 450 bars

Course: 30 mm

 Quantité nécessaire d'huile : 40 cm³

Raccord : G 1/2 filetage intérieur

Coupe franche par guillotine

Combinable avec nos pompes hydrauliques

Wire rope cutter KB5/26

Hydraulic wire rope cutter with spring return

Order no.: 60-123

 Capacity: Flexible wire rope up to max. Ø 18 mm
 ($\leq 1800 \text{ N/mm}^2$)

Length: 215 mm Weight: 2,4 kg

In case of different cutting material, please contact the manufacturer

Pressure: 56 kN at 450 bar

Max. working pressure: 450 bar

Stroke: 30 mm

 Required oil volume: 40 cm³

Connection: G 1/2 female thread

The guillotine-section guarantees a very neat cut edge

Tool can be combined with our hydraulic pumps

Tagliafuni KB5/26

Tagliafuni idraulico con forza di ritorno del filo

Articolo-Nr.: 60-123

 Capacità di taglio: Fune fino ad un max. Ø 18 mm
 ($\leq 1800 \text{ N/mm}^2$)

Lungh: 215 mm Peso: 2,4 kg

In caso di materiale differente, si prega di contattare il produttore

Forza di compressione: 56 kN per 450 bar

Pressione di esercizio max.: 450 bar

Corsa: 30 mm

 Quantità d'olio necessaria: 40 cm³

Collegamento: madrevite G 1/2

Orli di taglio estremamente puliti grazie al taglio a ghigliottina

Abbinabile con le nostre pompe idrauliche

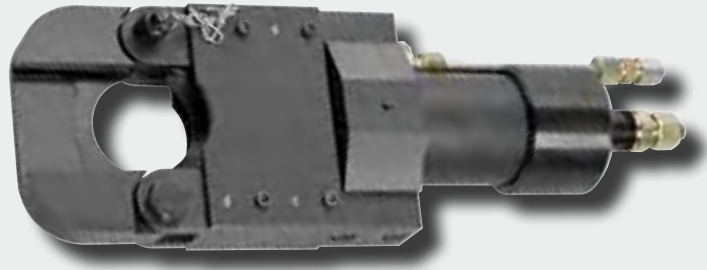

Drahtseilschere KB10/65 RH

Hydraulische Drahtseilschere mit hydraulischem Rücklauf	
Artikel-Nr.:	60-127
Schneidleistung:	Flexible Drahtseile bis max. Ø 32 mm (≤ 1800 N/mm ²)
Länge: 430 mm	Gewicht: 15 kg
Bei abweichendem Schnittgut bitte Rückfragen beim Hersteller	
Druckkraft pumpenspezifisch HMP2: 450 bar 106 kN HMP3: 360 bar 86 kN	
Max. Betriebsdruck: 450 bar	
Hub: 75 mm	
Erforderliche Ölmenge: 250 cm ³	
Anschluss: P G 1/2 Muttergewinde, max. Betriebsdruck 450 bar R M16x1,5 Aussengewinde mit 24° Innenkonus, max. Betriebsdruck 250 bar	
Sehr saubere Schnittkante durch Guillotinen-Schnitt	
Kombinierbar mit unseren Hydraulikpumpen	

Wire rope cutter KB10/65 RH

Hydraulic wire rope cutter with hydraulic return	
Order no.:	60-127
Capacity:	Flexible wire rope up to max. Ø 32 mm (≤ 1800 N/mm ²)
Length: 430 mm	Weight: 15 kg
In case of different cutting material, please contact the manufacturer	
Pressure pump specific HMP2: 450 bar 106 kN HMP3: 360 bar 86 kN	
Max. working pressure: 450 bar	
Stroke: 75 mm	
Required oil volume: 250 cm ³	
Connection: P G 1/2 female thread, max. working pressure 450 bar R M16x1,5 external thread with 24° inner cone, max. working pressure 250 bar	
The guillotine-section guarantees a very neat cut edge	
Tool can be combined with our hydraulic pumps	

Coupe-câble acier KB10/65 RH

Coupe-câble acier hydraulique avec retour hydraulique	
Référence:	60-127
Capacité:	Câbles aciers flexibles jusqu'à max. Ø 32 mm (≤ 1800 N/mm ²)
Taille: 430 mm	Poids: 15 kg
En cas de matériel divergent, se renseigner auprès du fabricant	
Force de pression spécifique à la pompe HMP2 : 450 bars 106 kN HMP3 : 360 bars 86 kN	
Pression max. de service : 450 bars	
Course : 75 mm	
Quantité nécessaire d'huile : 250 cm ³	
Raccord : P G1/2 filetage intérieur, pression max. de service 450 bars R M16x1,5 filetage extérieur avec un logement conique de 24°, pression, max. de service 250 bars	
Coupe franche par guillotine	
Combinable avec nos pompes hydrauliques	

Tagliafuni KB10/65 RH

Tagliafuni idraulico con ritorno ad azionamento idraulico	
Articolo-Nr.:	60-127
Capacità di taglio:	Fune flessibile fino a max. Ø 32 mm (≤ 1800 N/mm ²)
Lungh: 430 mm	Peso: 15 kg
In caso di materiale differente, si prega di contattare il produttore	
Forza di compressione, specifica per pompa HMP2: 450 bar 106kN HMP3: 360 bar 86 kN	
Pressione di esercizio max.: 450 bar	
Corsa: 75 mm	
Quantità d'olio necessaria: 250 cm ³	
Collegamento: P G 1/2 madrevite, pressione di esercizio max. 450 R M16x1,5 bar filetto esterno con cono interno 24°, pressione di esercizio max. 250 bar	
Orli di taglio estremamente puliti grazie al taglio a ghigliottina	
Abbinabile con le nostre pompe idrauliche	

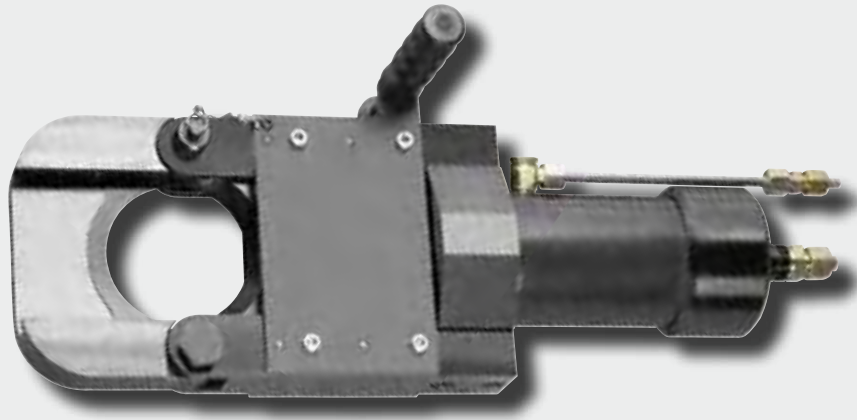
Drahtseilschere KB20/100 RH

Hydraulische Drahtseilschere mit hydraulischem Rücklauf

Artikel-Nr.: 60-125

 Schneidleistung: Flexible Drahtseile bis max. Ø 38 mm
 (≤ 1800 N/mm²)

Länge: 590 mm Gewicht: 32 kg

Bei abweichendem Schnittgut bitte Rückfragen beim Hersteller

 Druckkraft pumpenspezifisch HMP2: 450 bar 226 kN
 HMP3: 360 bar 181 kN

Max. Betriebsdruck: 450 bar

Hub: 105 mm

 Erforderliche Ölmenge: 650 cm³

 Anschluss: **P** G 1/2 Muttergewinde, max. Betriebsdruck 450 bar
R M16x1,5 Aussengewinde mit 24° Innenkonus, max.
 Betriebsdruck 250 bar

Sehr saubere Schnittkante durch Guillotinen-Schnitt

Kombinierbar mit unseren Hydraulikpumpen

Coupe-câble acier KB20/100 RH

Coupe-câble acier hydraulique avec retour hydraulique

Référence: 60-125

 Capacité: Câbles aciers flexibles jusqu'à max. Ø 38 mm
 (≤ 1800 N/mm²)

Taille: 590 mm Poids: 32 kg

En cas de matériel divergent, se renseigner auprès du fabricant

 Force de pression spécifique à la pompe HMP2 : 450 bars 226 kN
 HMP3 : 360 bars 181 kN

Pression max. de service : 450 bars

Course: 105 mm

 Quantité nécessaire d'huile : 650 cm³

 Raccord : **P** G1/2 filetage intérieur, pression max. de service 450 bars
R M16x1,5 filetage extérieur avec un logement conique de
 24°, pression, max. de service 250 bars

Coupe franche par guillotine

Combinable avec nos pompes hydrauliques

Wire rope cutter KB20/100 RH

Hydraulic wire rope cutter with hydraulic return

Order no.: 60-125

 Capacity: Flexible wire rope up to max. Ø 38 mm
 (≤ 1800 N/mm²)

Length: 590 mm Weight: 32 kg

In case of different cutting material, please contact the manufacturer

 Pressure pump specific HMP2: 450 bar 226 kN
 HMP3: 360 bar 181 kN

Max. working pressure: 450 bar

Stroke: 105 mm

 Required oil volume: 650 cm³

 Connection: **P** G 1/2 female thread, max. working pressure 450 bar
R M16x1,5 external thread with 24° inner cone, max.
 working pressure 250 bar

The guillotine-section guarantees a very neat cut edge

Tool can be combined with our hydraulic pumps

Tagliafuni KB20/100 RH

Tagliafuni idraulico con ritorno ad azionamento idraulico

Articolo-Nr.: 60-125

 Capacità di taglio: Fune flessibile fino a max. Ø 38 mm
 (≤ 1800 N/mm²)

Lungh: 590 mm Peso: 32 kg

In caso di materiale differente, si prega di contattare il produttore

 Forza di compressione, specifica per pompa HMP2: 450 bar 226kN
 HMP3: 360 bar 181 kN

Pressione di esercizio max.: 450 bar

Corsa: 105 mm

 Quantità d'olio necessaria: 650 cm³

 Collegamento: **P** G 1/2 madrevite, pressione di esercizio max. 450
R M16x1,5 bar filetto esterno con cono interno 24°,
 pressione di esercizio max. 250 bar

Orli di taglio estremamente puliti grazie al taglio a ghigliottina

Abbinabile con le nostre pompe idrauliche



NEW



Flachband-Schneider HCP60

Hydraulischer Flachband-Schneider kompakt inkl. Handpumpe	
Artikel-Nr.:	60-151
Schneidleistung:	Polymer Flachriemen mit Drahtseileinlage bis max. 3 mm Höhe und 60 mm Breite
Länge: 386 mm	Gewicht: 4,5 kg
Bei abweichendem Schnittgut bitte Rückfragen beim Hersteller	
Druckkraft: 50 kN bei 530 bar	
Hub: 15,5 mm	
Ca. 21 Applikationen bei vollem Hub	
Robust, handlich, in jeder Lage einsetzbar	
Leicht bedienbar bei geringem Kraftaufwand	
Sehr saubere Schnittkante durch Guillotinen-Schnitt	

Flat belt cutter HCP60

Hydraulic flat belt cutter compact incl. hand pump	
Order no.:	60-151
Capacity:	Polymer flat belts with integrated wire ropes up to max. 3 mm height and 60 mm width
Length: 386 mm	Weight: 4,5 kg
In case of different cutting material, please contact the manufacturer	
Pressure: 50 kN at 530 bar	
Stroke: 15,5 mm	
About 21 applications at full stroke	
Robust, handy, universal usable	
Easy operation and small effort	
The guillotine-section guarantees a very neat cut edge	

Coupe-courroies plats HCP60

Coupe-courroies plats hydraulique compact, pompe manuelle incluse	
Référence:	60-151
Capacité:	Courroie plate en polymère, câble métallique enrobé, max. 3 mm de hauteur et 60 mm de largeur
Taille: 386 mm	Poids: 4,5 kg
En cas de matériel divergent, se renseigner auprès du fabricant	
Force de pression : 50 kN à 530 bars	
Course: 15,5 mm	
Env. 21 applications par course en butée	
Robuste, maniable, utilisable partout	
Utilisation facile et effort minimal	
Coupe franche par guillotine	

Tagliafuni cinghia piatti

Tagliafuni cinghia piatti idraulico compatto, incl. pompa manuale	
Articolo-Nr.:	60-151
Capacità di taglio:	Cinghie piatte polimeriche con inlay per fune fino a max. di 3 mm in altezza e 60 mm in larghezza
Lungh: 386 mm	Peso: 4,5 kg
In caso di materiale differente, si prega di contattare il produttore	
Forza di compressione: 50 kN per 530 bar	
Corsa: 15,5 mm	
Ca. 21 applicazioni per corsa piena	
Robusta, maneggevole, utilizzabile in qualsiasi posizione	
Semplice da utilizzare con un ridotto impiego di forza	
Orli di taglio estremamente puliti grazie al taglio a ghigliottina	

Werkzeugkoffer

Werkzeugkoffer aus Blech

Artikel-Nr.: 70-003.02

Abmessung: 355 x 115 x 40 mm Gewicht: 0,7 kg

Coffret d'outillage

Coffret d'outillage en tôle

Référence: 70-003.02

Dimension: 355 x 115 x 40 mm Poids: 0,7 kg

Tool box

Steel tool box

Order no.: 70-003.02

Measurements: 355 x 115 x 40 mm Weight: 0,7 kg

Cofanetto utensili

Cofanetto utensili di lamiera

Articolo-Nr.: 70-003.02

Dimensioni: 355 x 115 x 40 mm Peso: 0,7 kg

Werkzeugkoffer

Werkzeugkoffer aus Blech

Artikel-Nr.: 70-001.02

Abmessung: 535 x 175 x 45 mm Gewicht: 2,1 kg

Coffret d'outillage

Coffret d'outillage en tôle

Référence: 70-001.02

Dimension: 535 x 175 x 45 mm Poids: 2,1 kg

Tool box

Steel tool box

Order no.: 70-001.02

Measurements: 535 x 175 x 45 mm Weight: 2,1 kg

Cofanetto utensili

Cofanetto utensili di lamiera

Articolo-Nr.: 70-001.02

Dimensioni: 535 x 175 x 45 mm Peso: 2,1 kg

Bändsel / Handschlaufe

Bändsel / Handschlaufe für Wantenschneider

Artikel-Nr.: 80-004.19

Dragonne

Dragonne pour cisaille pour hauban

Référence: 80-004.19

Lanyard

Lanyard for shrouds cutter

Order no.: 80-004.19

Cinturino da mano

Cinturino da mano per coltello per sartia

Articolo-Nr.: 80-004.19

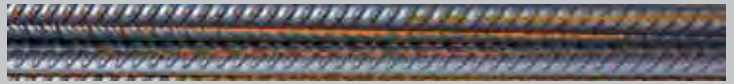

Auswahltablelle Bolzenschneider

Hebelübersetzte Bolzenschneider

Ratschenübersetzter Bolzenschneider





Selection table bolt cutters Tableau de sélection des coupe-boulons Tabella di selezione tagliabulloni	82
Leverage bolt cutters Coupe-boulons avec transmission par levier Tagliabulloni con trasmissione a leva	83 - 86
Ratchet bolt cutter Coupe-boulons avec transmission par cliquet Tagliabulloni con trasmissione a cremagliera	87

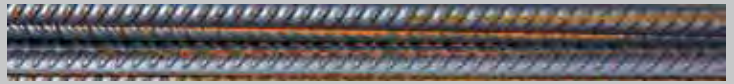

Auswahltablelle Bolzenschneider
Selection table bolt cutters
Tableau de sélection coupe-boulons
Tabella di selezione Tagliabulloni

Schnittgut Bolzen 19 HRC Cutting material bolt 19 HRC Produit à couper boulon 19 HRC Materiale da tagliare bulloni 19 HRC	weiteres Schnittgut further cutting material Autre produit à couper Altro materiale da tagliare	Schneidwerkzeug Cutting tool Outil de coupe Utensile	Best. - Nr. Order no. Référence Articolo-Nr.	Seite Page Page Pagina
Ø 6 mm		KSS6	80-159	87
Ø 9 mm	Ø 8 mm / 40 HRC Ø 7 mm / 48 HRC	BSS BSK light	80-354 80-355	83 84
Ø 13 mm	Ø 10 mm / 40 HRC Ø 9 mm / 48 HRC	BSK	80-352	85
Ø 16 mm	Ø 11 mm / 40 HRC Ø 10 mm / 48 HRC	BSG	80-353	86



Bolzenschneider BSS

Hebelübersetzter Bolzenschneider

Artikel-Nr.: 80-354

Schneidleistung: Ø 9 mm / 19 HRC
Ø 8 mm / 40 HRC
Ø 7 mm / 48 HRC

Länge: 550 mm Gewicht: 2,4 kg

Austauschbare Messer aus hochwertig vergütetem Spezialwerkzeugstahl

Schlagfest beschichtete, gehärtete Griffrohre

Jedes Teil einzeln austauschbar

Bolt cutter BSS

Leverage bolt cutter

Order no.: 80-354

Capacity: Ø 9 mm / 19 HRC
Ø 8 mm / 40 HRC
Ø 7 mm / 48 HRC

Length: 550 mm Weight: 2,4 kg

Replaceable blades consisting of high-quality hardened special tool steel

Impact resistant coated and hardened handles

All parts replaceable

Coupe-boulon BSS

Coupe-boulon avec transmission par levier

Référence: 80-354

Capacité: Ø 9 mm / 19 HRC
Ø 8 mm / 40 HRC
Ø 7 mm / 48 HRC

Taille: 550 mm Poids: 2,4 kg

Lames échangeables en acier trempé et revenu pour outillage spécial de qualité supérieure

Poignées à revêtement résistant aux chocs et durcies

Chaque pièce peut être échangée

Tagliabulloni BSS

Tagliabulloni con trasmissione a leva

Articolo-Nr.: 80-354

Capacità di taglio: Ø 9 mm / 19 HRC
Ø 8 mm / 40 HRC
Ø 7 mm / 48 HRC

Lungh: 550 mm Peso: 2,4 kg

Lama sostituibile in lega di acciaio indurito e bonificato e di alta qualità

Impugnature temprate, con rivestimento resistente agli urti

Ogni pezzo ricambio intercambiabile

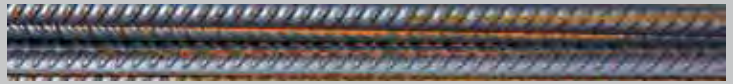

Bolzenschneider BSK light

Hebelübersetzter Bolzenschneider

Artikel-Nr.: 80-355

Schneidleistung: Ø 9 mm / 19 HRC
 Ø 8 mm / 40 HRC
 Ø 7 mm / 48 HRC

Länge: 960 mm Gewicht: 4,6 kg

Austauschbare Messer aus hochwertig vergütetem Spezialwerkzeugstahl

Schlagfest beschichtete, gehärtete Griffrohre

Jedes Teil einzeln austauschbar

Coupe-boulon BSK light

Coupe-boulon avec transmission par levier

Référence: 80-355

Capacité: Ø 9 mm / 19 HRC
 Ø 8 mm / 40 HRC
 Ø 7 mm / 48 HRC

Taille: 960 mm Poids: 4,6 kg

Lames échangeables en acier trempé et revenu pour outillage spécial de qualité supérieure

Poignées à revêtement résistant aux chocs et durcies

Chaque pièce peut être échangée

Bolt cutter BSK light

Leverage bolt cutter

Order no. 80-355

Capacity: Ø 9 mm / 19 HRC
 Ø 8 mm / 40 HRC
 Ø 7 mm / 48 HRC

Length: 960 mm Weight: 4,6 kg

Replaceable blades consisting of high-quality hardened special tool steel

Impact resistant coated and hardened handles

All parts replaceable

Tagliabulloni BSK light

Tagliabulloni con trasmissione a leva

Articolo-Nr.: 80-355

Capacità di taglio: Ø 9 mm / 19 HRC
 Ø 8 mm / 40 HRC
 Ø 7 mm / 48 HRC

Lungh: 960 mm Peso: 4,6 kg

Lama sostituibile in lega di acciaio indurito e bonificato e di alta qualità

Impugnature temprate, con rivestimento resistente agli urti

Ogni pezzo ricambio intercambiabile

**Bolzenschneider BSK**

Hebelübersetzter Bolzenschneider

Artikel-Nr.: 80-352

Schneidleistung: Ø 13 mm / 19 HRC
Ø 10 mm / 40 HRC
Ø 9 mm / 48 HRC

Länge: 970 mm Gewicht: 6,4 kg

Austauschbare Messer aus hochwertig vergütetem Spezialwerkzeugstahl

Schlagfest beschichtete, gehärtete Griffrohre

Jedes Teil einzeln austauschbar

Bolt cutter BSK

Leverage bolt cutter

Order no. 80-352

Capacity: Ø 13 mm / 19 HRC
Ø 10 mm / 40 HRC
Ø 9 mm / 48 HRC

Length: 970 mm Weight: 4,6 kg

Replaceable blades consisting of high-quality hardened special tool steel

Impact resistant coated and hardened handles

All parts replaceable

Coupe-boulon BSK

Coupe-boulon avec transmission par levier

Référence: 80-352

Capacité: Ø 13 mm / 19 HRC
Ø 10 mm / 40 HRC
Ø 9 mm / 48 HRC

Taille: 970 mm Poids: 4,6 kg

Lames échangeables en acier trempé et revenu pour outillage spécial de qualité supérieure

Poignées à revêtement résistant aux chocs et durcies

Chaque pièce peut être échangée

Tagliabulloni BSK

Tagliabulloni con trasmissione a leva

Articolo-Nr.: 80-352

Capacità di taglio: Ø 13 mm / 19 HRC
Ø 10 mm / 40 HRC
Ø 9 mm / 48 HRC

Lungh: 970 mm Peso: 4,6 kg

Lama sostituibile in lega di acciaio indurito e bonificato e di alta qualità

Impugnature temprate, con rivestimento resistente agli urti

Ogni pezzo ricambio intercambiabile

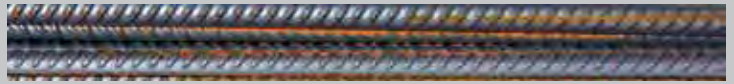

Bolzenschneider BSG

Hebelübersetzter Bolzenschneider

Artikel-Nr.: 80-353

Schneidleistung: Ø 16 mm / 19 HRC
 Ø 11 mm / 40 HRC
 Ø 10 mm / 48 HRC

Länge: 1000 mm Gewicht: 6,9 kg

Austauschbare Messer aus hochwertig vergütetem Spezialwerkzeugstahl

Schlagfest beschichtete, gehärtete Griffrohre

Jedes Teil einzeln austauschbar

Coupe-boulon BSG

Coupe-boulon avec transmission par levier

Référence: 80-353

Capacité: Ø 16 mm / 19 HRC
 Ø 11 mm / 40 HRC
 Ø 10 mm / 48 HRC

Taille: 1000 mm Poids: 6,9 kg

Lames échangeables en acier trempé et revenu pour outillage spécial de qualité supérieure

Poignées à revêtement résistant aux chocs et durcies

Chaque pièce peut être échangée

Bolt cutter BSG

Leverage bolt cutter

Order no. 80-353

Capacity: Ø 16 mm / 19 HRC
 Ø 11 mm / 40 HRC
 Ø 10 mm / 48 HRC

Length: 1000 mm Weight: 6,9 kg

Replaceable blades consisting of high-quality hardened special tool steel

Impact resistant coated and hardened handles

All parts replaceable

Tagliabulloni BSG

Tagliabulloni con trasmissione a leva

Articolo-Nr.: 80-353

Capacità di taglio: Ø 16 mm / 19 HRC
 Ø 11 mm / 40 HRC
 Ø 10 mm / 48 HRC

Lungh: 1000 mm Peso: 6,9 kg

Lama sostituibile in lega di acciaio indurito e bonificato e di alta qualità

Impugnature temprate, con rivestimento resistente agli urti

Ogni pezzo ricambio intercambiabile

**Bolzenschneider KSS6**

Ratschenübersetzter Einhand-Bolzenschneider

Artikel-Nr.: 80-159

Schneidleistung: max. Ø 6 mm / 19 HRC

Länge: 280 mm Gewicht: 0,8 kg

Entriegelung der Messer in jeder Schneidposition möglich

Durch Federrückzug springt das Messer in die Ausgangsposition

Schneiden nach vorne offen, damit bestens geeignet für Schaltschränke und Kabelkanäle

Jedes Teil einzeln austauschbar

Bolt cutter KSS6

Ratchet single handed bolt cutter

Order no. 80-159

Capacity: max. Ø 6 mm / 19 HRC

Length: 280 mm Weight: 0,8 kg

Blades releasable at any point during cutting

Spring-driven jaws

Open jaws for faster operation and greater access to restricted spaces

All parts replaceable

Coupe-boulon KSS6

Coupe-boulon à une main avec transmission par cliquet

Référence: 80-159

Capacité: max. Ø 6 mm / 19 HRC

Taille: 280 mm Poids: 0,8 kg

Déverrouillage possible des lames dans chaque position de coupe

La lame revient en position initiale grâce au rappel par ressort

Tranchant ouvert vers l'avant et donc parfaitement adapté pour les armoires de commande et les caniveaux de câbles

Chaque pièce peut être échangée

Tagliabulloni KSS6

Tagliabulloni a una mano con trasmissione a cremagliera

Articolo-Nr.: 80-159

Capacità di taglio: max. Ø 6 mm / 19 HRC

Lungh: 280 mm Peso: 0,8 kg

Sbloccaggio del coltello possibile in ogni posizione di taglio

Grazie alla molla di richiamo, lama ritorna nella posizione di partenza

Taglio in avanti aperto e quindi perfetto per armadi dei comandi e passaggi per cavi

Ogni pezzo ricambio intercambiabile

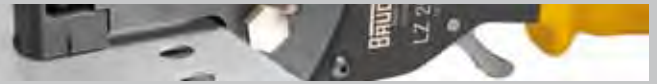

Auswahltablelle Blechlocher

Auswahltablelle Zugstangen

Ratschenübersetzte Blechlocher

Hydraulische Blechlocher Stahlblech

Hydraulische Blechlocher Edelstahl



Koffer

Selection table plate punchers Tableau de sélection des emporte-pièces Tabella di selezione Perforatori di lamierino	90 - 91
Selection table rods Tableau de sélection des tires de traction Tabella di selezione asta di trazione	92
Ratchet plate punchers Emporte-pièces avec transmission par cliquet Perforatori di lamierino con trasmissione a cremagliera	93 - 95
Hydraulic plate punchers for steel plate Emporte-pièce hydraulique pour tôle en acier Perforatori di lamierino, idraulici per lamiera di acciaio	96 - 110
Hydraulic plate punchers for stainless steel plate Emporte-pièce hydraulique pour tôle en acier inoxydable Perforatori di lamierino, idraulici per lamiera di acciaio inossidabile	111 - 117
Cases Coffres Valigia	118 - 119

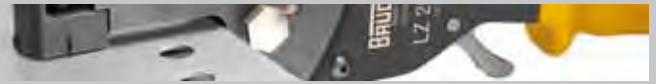

Auswahltablelle Blechlocher / Selection table plate puncher / Tableau de sélection des emporte-pièces / Tabella di selezione

Abmessungen (mm) Dimensions (mm) Dimensions (mm) Dimensioni (mm)	Blechstärke (mm) Plate thickness (mm) Épaisseur de tôle (mm) Spessore della lamiera (mm)		Bearbeitung durch Adaption with Élaboré par Adattato da	
	Stahl bis Steel up to Acier jusqu'à Acciaio fino a	Stahl (V2A) bis Steel (V2A) up to Acier (V2A) jusqu'à Acciaio (V2A) fino a	Schraub- lochstanze klein 62-138	Schraub- lochstanze groß 62-140
rund / round / ronde / tondi				
15,2 - 33,0	2,0	-	x	
15,2 - 80,0	2,0	-		x
15,2 - 79,0	2,0	-		
15,2 - 110,0	2,0	-		
15,2 - 47,0	3,0	-		
15,2 - 120,0	3,0	-		
quadratisch / square / carré / quadrati				
20 x 20 - 72 x 72	2,0	-		
20 x 20 - 110 x 110	2,0	-		
20 x 20 - 45 x 45	3,0	-		
20 x 20 - 110 x 110	3,0	-		
rechteckig / rectangular / rectangulaire / rettangolari				
19,5 x 22 - 42 x 46	2,0	-		
19,5 x 22 - 86 x 115	2,0	-		
19,5 x 22 - 25 x 50	3,0	-		
19,5 x 22 - 86 x 115	3,0	-		
rund HD / round HD / ronde HD / tondi HD				
16,2 - 68,0	3,0	2,5		
quadratisch HD / square HD / carré HD / quadrati HD				
34 x 34 - 37 x 37	3,0	2,5		

Perforatori di lamierino

						Empfehlung Recommandation Recommandation Raccomandazione
LS6 50-099	LS8 50-616	Stamp5 50-032	Stamp10 50-036	LS 8 HD 50-618	Stamp8 HD 50-069	

x	x	x	x			LS6, Stamp5
	x		x			LS8, Stamp10
x	x	x	x			LS6, Stamp5
	x		x			LS8, Stamp10
x	x	x	x			LS6, Stamp5
	x		x			LS8, Stamp10
x	x	x	x			LS6, Stamp5
	x		x			LS8, Stamp10
x	x	x	x			LS6, Stamp5
	x		x			LS8, Stamp10
				x	x	LS8 HD, Stamp8 HD
				x	x	LS8 HD, Stamp8 HD

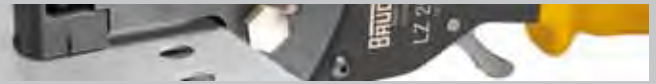
Zugstangen / Rods / Tires de traction / Asta di trazione

Best. - Nr. Order no. Référence Articolo-N	Länge Length Taille Lunghezza	Durchmesser (mm) Diameter (mm) Diamètre (mm) Diametro (mm)	Gewinde Thread Filetage Filettatura	Vorbohren Pre-drill Amorcer Forare	Distanzbuchse Sleeve Entretoise Bussola distanziale	Bearbeitung durch Adaption with Élaboré par Adattato da
rund / round / ronde / tondi						
50-028.22	73 mm	Ø 9,5 mm	3/8" - 24 UNF	Ø 10,5 mm	50-028.24	LS6, LS8, Stamp5, Stamp10
50-028.36	108 mm	Ø 19,0 mm	3/4" - 16 UNF	Ø 20,0 mm	50-028.24	LS6, LS8, Stamp5, Stamp10
50-028.45	120 mm	Ø 16,0 mm	M16 x 1,5	Ø 17,0 mm	50-028.48	LS8, Stamp10
50-028.46	111 mm	Ø 12,0 mm	M12 x 1,5	Ø 13,0 mm	50-028.48	LS6, Stamp5
50-028.47	97 mm	Ø 10,0 mm	M10 x 1,0	Ø 11,0 mm	50-028.48	LS6, Stamp5
quadratisch + rechteckig / square + rectangular / carré + rectangulaire / quadrati + rettangolari						
50-028.40	95 mm	Ø 16,0 mm	M12 x 1,5	Ø 17,0 mm	-	LS6, LS8, Stamp5, Stamp10
50-028.41	130 mm	Ø 28,0 mm	3/4" - 16 UNF	Ø 29,0 mm	-	LS8, Stamp10
50-028.50	85 mm	Ø 15,0 mm	M12 x 1,5	Ø 16,0 mm	-	LS6, LS8, Stamp5, Stamp10
50-028.83	130 mm	Ø 22,0 mm	M16 x 1,5	Ø 23,0 mm	-	LS8, Stamp10
rund HD / round HD / ronde HD / tondi HD						
62-401.01	90 mm	Ø 9,5 mm	3/8" - 24 UNF	Ø 10,5 mm	-	LS8 HD, Stamp8 HD
62-401.02	125 mm	Ø 19,0 mm	3/4" - 16 UNF	Ø 20,0 mm	-	LS8 HD, Stamp8 HD
62-420.03	121 mm	Ø 12,7 mm	1/2" - 20 UNF	Ø 14,0 mm	-	LS8 HD, Stamp8 HD
quadratisch HD / square HD / carré HD / quadrati HD						
62-401.03	94 mm	Ø 22,0 mm	M16 x 1,5	Ø 23,0 mm	-	LS8 HD, Stamp8 HD

Zugstangen / Rods / Tires de traction / Asta di trazione

Best. - Nr. Order no. Référence Articolo-Nr.	Länge Length Taille Lunghezza	Durchmesser (mm) Diameter (mm) Diamètre (mm) Diametro (mm)	Gewinde Thread Filetage Filettatura	Vorbohren Pre-drill Amorcer Forare	Schlüsselweite Wrench size Taille de vissage Dimensioni della vite	Leistung Stahlblech Capacity steel plate Capacité tôle en acier Capacità lamiera in acciaio
Schraublochstanze / Screw hole puncher / Emporte-pièces à vis / Punzonatrice a vite						
62-138	70 mm	Ø 9,5 mm	3/8" - 24 UNF	Ø 10,5 mm	14	2 mm, max. Ø 33 mm
62-140	96 mm	Ø 19,0 mm	3/4" - 16 UNF	Ø 20,0 mm	27	2 mm, max. Ø 80 mm



Kerbnutzange KNZ

Ratschenübersetzte Kerbnutzange

Artikel-Nr.: 80-805

Stanzleistung: Stahlbleche bis max. 2,5 mm

Länge: 330 mm Gewicht: 1,0 kg

Breite der Kerben 3,2 und 4,8 mm

Stanzt exakte Kerben nahezu gratfrei

Zum Einsatz beim Schaltschrankbau, -wartung

Leicht bedienbar mit einer Hand bei geringem Kraftaufwand

Durch Federrückzug springt das Messer in die Ausgangsposition

Jedes Teil einzeln austauschbar

Flute puncher KNZ

Ratchet flute puncher

Order no.: 80-805

Punching capacity: Steel plates up to max. 2,5 mm

Length: 330 mm Weight: 1,0 kg

Width of flutes 3,2 and 4,8 mm

Punches accurate slugs nearly free of burs

Usable for building and maintaining control boxes

Easy single handed using with small effort

Spring-driven jaws

All parts replaceable

Outil pour encoche KNZ

Outil pour encoche à transmission par cliquet

Référence: 80-805

Capacité: Tôles en acier jusqu'à max. 2,5 mm

Taille: 330 mm Poids: 1,0 kg

Largeur des encoches 3,2 et 4,8 mm

Découpe des encoches avec précision presque sans bavures

Utilisation lors du montage et de l'entretien d'armoires de commande

Manipulation facile avec une seule main exerçant effort minimal

La lame revient en position initiale grâce au rappel par ressort

Chaque pièce peut être échangée

Punzonatrice KNZ

Punzonatrice con trasmissione a cremagliera

Articolo-Nr.: 80-805

Capacità: Lamiera in acciaio fino a max. di 2,5 mm

Lungh: 330 mm Peso: 1,0 kg

Larghezza tagli 3,2 e 4,8 mm

Effettua tagli perfetti praticamente senza sbavature

Da utilizzare per costruzione, manutenzione dell'armadio dei comandi

Semplice da utilizzare con una mano con un ridotto impiego di forza

Grazie alla molla di richiamo, lama ritorna nella posizione di partenza

Ogni pezzo ricambio intercambiabile

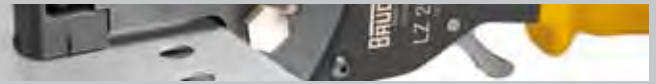

Lochzange LZ2000	
Ratschenübersetzte Lochzange	
Artikel-Nr.:	80-806
Stanzleistung:	Stahlbleche bis max. 2,5 mm
Länge: 300 mm	Gewicht: 1,4 kg
Max. Randabstand zur Stanzung 50 mm	
Stantz exakte Durchbrüche nahezu gratfrei	
Ideal für schnelles Stanzen von nicht gebürsteten Blechen	
Leicht bedienbar mit einer Hand bei geringem Kraftaufwand	
Durch Federrückzug springt das Messer in die Ausgangsposition	
Jedes Teil einzeln austauschbar	
Stanzwerkzeuge Seite 95	

Hole puncher LZ2000	
Ratchet hole puncher	
Order no.:	80-806
Punching capacity:	Steel plates up to max. 2,5 mm
Length: 300 mm	Weight: 1,4 kg
Max. distance from the border to the hole 50 mm	
Punches accurate slugs nearly free of burrs	
Ideally suited for quick punching of non created plates	
Easy single handed using with small effort	
Spring-driven jaws	
All parts replaceable	
Punching tools see page 95	

Emporte-pièce LZ2000	
Emporte-pièce à transmission par cliquet	
Référence:	80-806
Capacité:	Tôles en acier jusqu'à max. 2,5 mm
Taille: 300 mm	Poids: 1,4 kg
Distance maximale du bord à la découpe 50 mm	
Découpe des trous avec précision presque sans bavures	
Idéal pour une découpe rapide de tôles non travaillées	
Manipulation facile avec une seule main exerçant effort minimal	
La lame revient en position initiale grâce au rappel par ressort	
Chaque pièce peut être échangée	
Matrice à découper page 95	

Pinza perforatrice LZ2000	
Pinza perforatrice con trasmissione a cremagliera	
Articolo-Nr.:	80-806
Capacità:	Lamiera in acciaio fino a max. di 2,5 mm
Lungh: 300 mm	Peso: 1,4 kg
Distanza dal bordo max. per la foratura 50 mm	
Effettua fori esatti praticamente senza sbavature	
Ideale per forare velocemente lamiere non lavorate	
Semplice da utilizzare con una mano con un ridotto impiego di forza	
Grazie alla molla di richiamo, lama ritorna nella posizione di partenza	
Ogni pezzo ricambio intercambiabile	
Perforatori pagina 95	

**Stempel und Matrizen für LZ2000 rund / Plungers and matrix for LZ2000 round /
 Poinçons et matrices à découper pour LZ2000 rondes / Punzoni e matrici per LZ2000 rotondi**

Größe / Size Taille / Dimensioni	Stempel / Plungers Poinçons / Punzoni	Matrize / Matrix Matrice / Matrici
Ø 4,2	62-110.04	62-111.04
Ø 5	62-110.05	62-111.05
Ø 6	62-110.06	62-111.06
Ø 7	62-110.07	62-111.07
Ø 9	62-110.09	62-111.09
Ø 10,5	62-110.10	62-111.10
Ø 11	62-110.11	62-111.11
Ø 13	62-110.13	62-111.13

**Stempel und Matrizen für LZ2000 rechteckig / Plungers and matrix for LZ2000 rectangular /
 Poinçons et matrices à découper pour LZ2000 rectangulaires / Punzoni e matrici per LZ2000 rettangolare**

Größe / Size Taille / Dimensioni	Stempel / Plunger Poinçons / Punzoni	Matrize / Matrix Matrice / Matrici
5 x 10	62-110.105	62-111.105
5 x 13	62-110.135	62-111.135
6 x 13	62-110.136	62-111.136
7 x 13	62-110.137	62-111.137

Stanzleistung / Punching capacity / Capacité / Capacità:

Blechstärke (mm)
 Plate thickness (mm)
 Épaisseur de tôle (mm)
 Spessore della lamiera (mm)

} 400 N/mm²

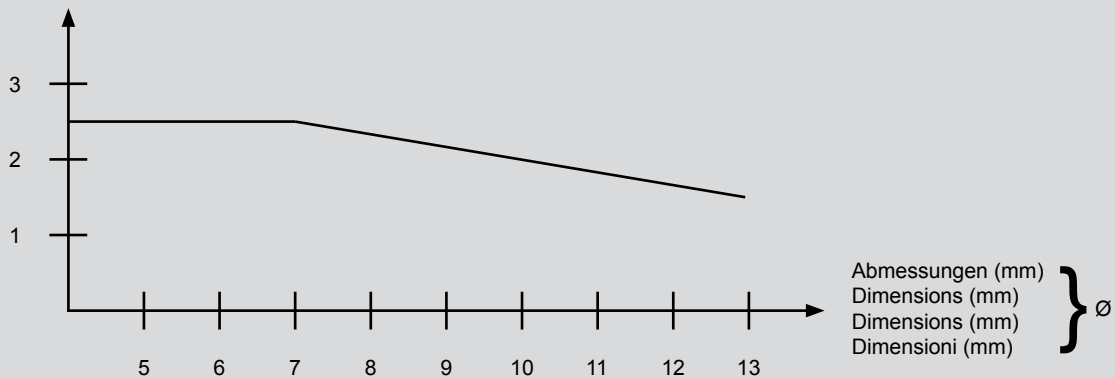

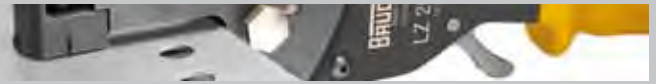

Blechlocher LS6

Hydraulisches Stanzwerkzeug mit abgewinkeltem Handgriff	
Artikel-Nr.:	50-099
Stanzleistung:	Stahlbleche bis max. 3 mm (siehe Auswahltabelle S. 90/91)
Länge: 230 mm	Gewicht: 2,4 kg
Stanzkraft ca. 60 kN	
Stanzt exakte Durchbrüche nahezu gratfrei	
Zum Einsatz beim Schaltschrankbau, -wartung, Karosseriebau und im Sanitärbereich	
Leicht bedienbar mit einer Hand bei geringem Kraftaufwand	
Jedes Teil einzeln austauschbar	
Stanzwerkzeuge ab Seite 106	

Emporte-pièce LS6

Matrice à découper hydraulique avec poignée angulaire	
Référence:	50-099
Capacité:	Tôles en acier jusqu'à max. 3,0 mm (cf. tableau de sélection p. 90/91)
Taille: 230 mm	Poids: 2,4 kg
Force de découpe env. 60 kN	
Découpe des trous avec précision presque sans bavures	
Pour utilisation lors du montage et de l'entretien d'armoires de commande, de construction de carrosseries et dans le secteur sanitaire	
Manipulation facile avec une seule main exerçant effort minimal	
Chaque pièce peut être échangée	
Matrice à découper à partir de la page 106	

Hydraulic punching tool LS6

Hydraulic punching tool with angled handle	
Order no.:	50-099
Punching capacity:	Steel plates up to max. 3 mm (see selection table pages 90/91)
Length: 230 mm	Weight: 2,4 kg
Punching power approx. 60 kN	
Punches accurate slugs nearly free of burrs	
Usable for building and maintaining control boxes, for car retrofitting and for sanitary application	
Easy single handed using with small effort	
All parts replaceable	
Punching tools starting page 106	

Perforatori di lamierino LS6

Perforatore idraulico con maniglia piegata	
Articolo-Nr.:	50-099
Capacità:	Lamiera in acciaio fino a max. di 3,0 mm (cfr. tabella di selezione Pag. 90/91)
Lungh: 230 mm	Peso: 2,4 kg
Forza di punzonatura ca. 60 kN	
Effettua fori esatti praticamente senza sbavature	
Da utilizzare per la costruzione e la manutenzione dell'armadio dei comandi, costruzione della carrozzeria e nel settore sanitario	
Semplice da utilizzare con una mano con un ridotto impiego di forza	
Ogni pezzo ricambio intercambiabile	
Perforatori a partire da pag. 106	



Blechlocher LS6

Hydraulisches Stanzwerkzeugset im Koffer

Artikel-Nr.: 50-607

Stanzleistung: Stahlbleche bis max. 3 mm
(siehe Auswahltabelle S. 90/91)

Gewicht: 4,8 kg Abmessungen: 380 x 280 x 8 mm

Bestehend aus:

- 1 LS6
- 5 Schneidkronen und Matrizen:
 Ø 16,5 mm (M16)
 Ø 20,5 mm (M20)
 Ø 25,5 mm (M25)
 Ø 32,5 mm (M32)
 Ø 40,5 mm (M40)
- 4 Elastikeinsätze (Zum Auswurf von Stanzabfall)
- 2 Zugstangen
- 1 Distanzbuchse
- 1 Adapter
- 1 Kunststoffkoffer mit Einsatz + Schneidpaste

Set d' emporte-pièce LS6

Set de matrices à découper hydraulique dans un coffre

Référence: 50-607

Capacité: Tôles en acier jusqu'à max. 3,0 mm
(cf. tableau de sélection p. 90/91)

Poids: 4,8 kg Dimensions : 380 x 280 x 8 mm

Se composant de:

- 1 LS6
- 5 Couronnes de coupe et matrices:
 Ø 16,5 mm (M16)
 Ø 20,5 mm (M20)
 Ø 25,5 mm (M25)
 Ø 32,5 mm (M32)
 Ø 40,5 mm (M40)
- 4 Embouts élastiques (pour le rejet des déchets de découpe)
- 2 Tiges de traction
- 1 Entretoise
- 1 Adaptateur
- 1 Coffret en plastique avec insert + pâtes de coupe

Hydraulic punching tool set LS6

Hydraulic punching tool set in the case

Order no. 50-607

Punching capacity: Steel plates up to max. 3 mm
(see selection table pages 90/91)

Weight: 4,8 kg Dimensions: 380 x 280 x 8 mm

Consists of;

- 1 LS6
- 5 cutting edges and matrix:
 Ø 16,5 mm (M16)
 Ø 20,5 mm (M20)
 Ø 25,5 mm (M25)
 Ø 32,5 mm (M32)
 Ø 40,5 mm (M40)
- 4 elastic inserts (for throwing-off punching waste)
- 2 rods
- 1 adapter
- 1 sleeve
- 1 plastic case with insert + cutting paste

Kit perforatori di lamierino LS6

Kit perforatore idraulico nella valigetta

Articolo-Nr.: 50-607

Capacità: Lamiera in acciaio fino a max. di 3,0 mm
(cfr. tabella di selezione Pag. 90/91)

Peso: 4,8 kg Dimensioni: 380 x 280 x 8 mm

Composto da:

- 1 LS6
- 5 Corona di taglio e matrice:
 Ø 16,5 mm (M16)
 Ø 20,5 mm (M20)
 Ø 25,5 mm (M25)
 Ø 32,5 mm (M32)
 Ø 40,5 mm (M40)
- 4 Inserzioni elastiche (per l'espulsione dei rifiuti di foratura)
- 2 Asta di trazione
- 1 Bussola distanziale
- 1 Adattatore
- 1 Valigetta in materiale con inserimento + pasta da taglio

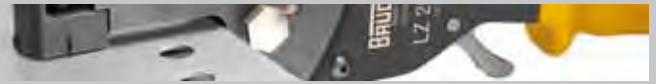

Blechlocher LS6

Hydraulisches Stanzwerkzeugset im Koffer	
Artikel-Nr.:	50-606
Stanzleistung:	Stahlbleche bis max. 3 mm (siehe Auswahltable S. 90/91)
Gewicht: 4,4 kg	Abmessungen: 380 x 280 x 8 mm
Bestehend aus:	
- 1 LS6	
- 6 Schneidkronen und Matrizen:	
Ø 15,2 mm (PG9)	
Ø 18,6 mm (PG11)	
Ø 20,4 mm (PG13)	
Ø 22,5 mm (PG16)	
Ø 28,3 mm (PG21)	
Ø 30,5 mm	
- 5 Elastikeinsätze (Zum Auswurf von Stanzabfall)	
- 1 Adapter	
- 1 Zugstange	
- 1 Distanzbuchse	
- 1 Kunststoffkoffer mit Einsatz + Schneidpaste	

Set d' emporte-pièce LS6

Set de matrices à découper hydraulique dans un coffre	
Référence:	50-606
Capacité:	Tôles en acier jusqu'à max. 3,0 mm (cf. tableau de sélection p. 90/91)
Poids: 4,4 kg	Dimensions : 380 x 280 x 8 mm
Se composant de:	
- 1 LS6	
- 6 Couronnes de coupe et matrices:	
Ø 15,2 mm (PG9)	
Ø 18,6 mm (PG11)	
Ø 20,4 mm (PG13)	
Ø 22,5 mm (PG16)	
Ø 28,3 mm (PG21)	
Ø 30,5 mm	
- 5 Embouts élastiques (pour le rejet des déchets de découpe)	
- 1 Adaptateur	
- 1 Tige de traction	
- 1 Entretoise	
- 1 Coffret en plastique avec insert + pâtes de coupe	

Hydraulic punching tool set LS6

Hydraulic punching tool set in the case	
Order no.:	50-606
Punching capacity:	Steel plates up to max. 3 mm (see selection table pages 90/91)
Weight: 4,4 kg	Dimensions: 380 x 280 x 8 mm
Consists of:	
- 1 LS6	
- 6 cutting edges and matrix:	
Ø 15,2 mm (PG9)	
Ø 18,6 mm (PG11)	
Ø 20,4 mm (PG13)	
Ø 22,5 mm (PG16)	
Ø 28,3 mm (PG21)	
Ø 30,5 mm	
- 5 elastic inserts (for throwing-off punching waste)	
- 1 adapter	
- 1 rod	
- 1 sleeve	
- 1 plastic case with insert + cutting paste	

Kit perforatori di lamierino LS6

Kit perforatore idraulico nella valigetta	
Articolo-Nr.:	50-606
Capacità:	Lamiera in acciaio fino a max. di 3,0 mm (cfr. tabella di selezione Pag. 90/91)
Peso: 4,4 kg	Dimensioni: 380 x 280 x 8 mm
Composto da:	
- 1 LS6	
- 6 Corona di taglio e matrice:	
Ø 15,2 mm (PG9)	
Ø 18,6 mm (PG11)	
Ø 20,4 mm (PG13)	
Ø 22,5 mm (PG16)	
Ø 28,3 mm (PG21)	
Ø 30,5 mm	
- 5 Inserzioni elastiche (per l'espulsione dei rifiuti di foratura)	
- 1 Adattatore	
- 1 Asta di trazione	
- 1 Bussola distanziale	
- 1 Valigetta in materiale con inserimento + pasta da taglio	



Blechlocher LS8

Hydraulisches Stanzwerkzeug mit geradem Handgriff

Artikel-Nr.: 50-616

Stanzleistung: Stahlbleche bis max. 3 mm
(siehe Auswahltabelle S. 90/91)

Länge: 308 mm Gewicht: 2,4 kg

Stanzkraft ca. 80 kN

Stanzt exakte Durchbrüche nahezu gratfrei

Ideal für schnelles, frontales Stanzen von Schalttafeln

Leicht bedienbar mit einer Hand bei geringem Kraftaufwand

Jedes Teil einzeln austauschbar

Stanzwerkzeuge ab Seite 106

Hydraulic punching tool LS8

Hydraulic punching tool with straight handle

Order no.: 50-616

Punching capacity: Steel plates up to max. 3 mm
(see selection table pages 90/91)

Length: 308 mm Weight: 2,4 kg

Punching power approx. 80 kN

Punches accurate slugs nearly free of burrs

Ideally suited for quick and frontal punching of control boards

Easy single handed using with small effort

All parts replaceable

Punching tools starting page 106

Emporte-pièce LS8

Matrice à découper hydraulique avec poignée droite

Référence: 50-616

Capacité: Tôles en acier jusqu'à max. 3,0 mm
(cf. tableau de sélection p. 90/91)

Taille: 308 mm Poids: 2,4 kg

Force de découpe env. 80 kN

Découpe des trous avec précision presque sans bavures

Idéal pour une découpe rapide frontale de panneaux de commande

Manipulation facile avec une seule main exerçant effort minimal

Chaque pièce peut être échangée

Matrice à découper à partir de la page 106

Perforatori di lamierino LS8

Perforatore idraulico con maniglia dritta

Articolo-Nr.: 50-616

Capacità: Lamiera in acciaio fino a max. di 3,0 mm
(cfr. tabella di selezione Pag. 90/91)

Lungh: 308 mm Peso: 2,4 kg

Forza di punzonatura ca. 80 kN

Effettua fori esatti praticamente senza sbavature

Ideale per la perforazione veloce, frontale di quadri di comando elett.

Semplice da utilizzare con una mano con un ridotto impiego di forza

Ogni pezzo ricambio intercambiabile

Perforatori a partire da pag. 106

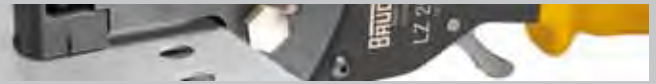

Blechlocher set LS8

Hydraulisches Stanzwerkzeugset im Koffer

Artikel-Nr.: 50-608

Stanzleistung: Stahlbleche bis max. 3 mm
 (siehe Auswahltable S. 90/91)

Gewicht: 5,0 kg Abmessungen: 380 x 280 x 8 mm

Bestehend aus:

- 1 LS8
- 5 Schneidkronen und Matrizen:
 Ø 16,5 mm (M16)
 Ø 20,5 mm (M20)
 Ø 25,5 mm (M25)
 Ø 32,5 mm (M32)
 Ø 40,5 mm (M40)
- 4 Elastikeinsätze (Zum Auswurf von Stanzabfall)
- 1 Distanzbuchse
- 1 Adapter
- 2 Zugstangen
- 1 Kunststoffkoffer mit Einsatz + Schneidpaste

Set d' emporte-pièce LS8

Set de matrices à découper hydraulique dans un coffre

Référence: 50-608

Capacité: Tôles en acier jusqu'à max. 3,0 mm
 (cf. tableau de sélection p. 90/91)

Poids: 5,0 kg Dimensions : 380 x 280 x 8 mm

Se composant de:

- 1 LS8
- 5 Couronnes de coupe et matrices:
 Ø 16,5 mm (M16)
 Ø 20,5 mm (M20)
 Ø 25,5 mm (M25)
 Ø 32,5 mm (M32)
 Ø 40,5 mm (M40)
- 4 Embouts élastiques (pour le rejet des déchets de découpe)
- 1 Entretoise
- 1 Adaptateur
- 2 Tiges de traction
- 1 Coffret en plastique avec insert + pâtes de coupe

Hydraulic punching tool set LS8

Hydraulic punching tool set in the case

Order no.: 50-608

Punching capacity: Steel plates up to max. 3 mm
 (see selection table pages 90/91)

Weight: 5,0 kg Dimensions: 380 x 280 x 8 mm

Consists of:

- 1 LS8
- 5 cutting edges and matrix:
 Ø 16,5 mm (M16)
 Ø 20,5 mm (M20)
 Ø 25,5 mm (M25)
 Ø 32,5 mm (M32)
 Ø 40,5 mm (M40)
- 4 elastic inserts (for throwing-off punching waste)
- 1 sleeve
- 1 adapter
- 2 rods
- 1 plastic case with insert + cutting paste

Kit perforatori di lamierino LS8

Kit perforatore idraulico nella valigetta

Articolo-Nr.: 50-608

Capacità: Lamiera in acciaio fino a max. di 3,0 mm
 (cfr. tabella di selezione Pag. 90/91)

Peso: 5,0 kg Dimensioni: 380 x 280 x 8 mm

Composto da:

- 1 LS8
- 5 Corona di taglio e matrice:
 Ø 16,5 mm (M16)
 Ø 20,5 mm (M20)
 Ø 25,5 mm (M25)
 Ø 32,5 mm (M32)
 Ø 40,5 mm (M40)
- 4 Inserzioni elastiche (per l'espulsione dei rifiuti di foratura)
- 1 Bussola distanziale
- 1 Adattatore
- 2 Asta di trazione
- 1 Valigetta in materiale con inserimento + pasta da taglio



Blechlocher set LS8

Hydraulisches Stanzwerkzeugset im Koffer

Artikel-Nr.: 50-603

Stanzleistung: Stahlbleche bis max. 3 mm
(siehe Auswahltable S. 90/91)

Gewicht: 4,5 kg Abmessungen: 380 x 280 x 8 mm

Bestehend aus:

- 1 LS8
- 6 Schneidkronen und Matrizen:
 - Ø 15,2 mm (PG9)
 - Ø 18,6 mm (PG11)
 - Ø 20,4 mm (PG13)
 - Ø 22,5 mm (PG16)
 - Ø 28,3 mm (PG21)
 - Ø 30,5 mm
- 5 Elastikeinsätze (Zum Auswurf von Stanzabfall)
- 1 Adapter
- 1 Zugstange
- 1 Distanzbuchse
- 1 Kunststoffkoffer mit Einsatz + Schneidpaste

Set d' emporte-pièce LS8

Set de matrices à découper hydraulique dans un coffre

Référence: 50-603

Capacité: Tôles en acier jusqu'à max. 3,0 mm
(cf. tableau de sélection p. 90/91)

Poids: 4,5 kg Dimensions : 380 x 280 x 8 mm

Se composent de:

- 1 LS8
- 6 Couronnes de coupe et matrices:
 - Ø 15,2 mm (PG9)
 - Ø 18,6 mm (PG11)
 - Ø 20,4 mm (PG13)
 - Ø 22,5 mm (PG16)
 - Ø 28,3 mm (PG21)
 - Ø 30,5 mm
- 5 Embouts élastiques (pour le rejet des déchets de découpe)
- 1 Adaptateur
- 1 Tige de traction
- 1 Entretoise
- 1 Coffret en plastique avec insert + pâtes de coupe

Hydraulic punching tool set LS8

Hydraulic punching tool set in the case

Order no.: 50-603

Punching capacity: Steel plates up to max. 3 mm
(see selection table pages 90/91)

Weight: 4,5 kg Dimensions: 380 x 280 x 8 mm

Consists of:

- 1 LS8
- 6 cutting edges and matrix:
 - Ø 15,2 mm (PG9)
 - Ø 18,6 mm (PG11)
 - Ø 20,4 mm (PG13)
 - Ø 22,5 mm (PG16)
 - Ø 28,3 mm (PG21)
 - Ø 30,5 mm
- 5 elastic inserts (for throwing-off punching waste)
- 1 adapter
- 1 rod
- 1 sleeve
- 1 plastic case with insert + cutting paste

Kit perforatori di lamierino LS8

Kit perforatore idraulico nella valigetta

Articolo-Nr.: 50-603

Capacità: Lamiera in acciaio fino a max. di 3,0 mm
(cfr. tabella di selezione Pag. 90/91)

Peso: 4,5 kg Dimensioni: 380 x 280 x 8 mm

Composto da:

- 1 LS8
- 6 Corona di taglio e matrice:
 - Ø 15,2 mm (PG9)
 - Ø 18,6 mm (PG11)
 - Ø 20,4 mm (PG13)
 - Ø 22,5 mm (PG16)
 - Ø 28,3 mm (PG21)
 - Ø 30,5 mm
- 5 Inserzioni elastiche (per l'espulsione dei rifiuti di foratura)
- 1 Adattatore
- 1 Asta di trazione
- 1 Bussola distanziale
- 1 Valigetta in materiale con inserimento + pasta da taglio

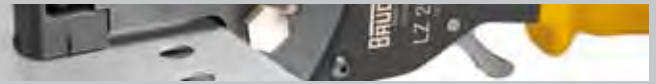

Hydraulikstanze Stamp5	
Hydraulikstanze für mobilen Einsatz	
Artikel-Nr.:	50-032
Stanzleistung:	Stahlbleche bis max. 3 mm (siehe Auswahltabelle S. 90/91)
Länge: 104 mm	Gewicht: 1,0 kg
Stanzkraft ca. 50 kN	
Stanzt exakte Durchbrüche nahezu gratfrei	
Erforderliche Ölmenge: 25 cm ³	
Zum Einsatz beim Schaltschrankbau, -wartung, Karosseriebau und im Sanitärbereich	
Durch Schlauchanschluss auch bei engen Platzverhältnissen einsetzbar	
Werkzeug anschließbar an die BAUDAT Hand-, Fuß-, Motor-, oder Akkupumpen	
Jedes Teil einzeln austauschbar	
Stanzwerkzeuge ab Seite 106	

Hydraulic punching tool Stamp5	
Hydraulic punching tool for mobile application	
Order no.:	50-032
Punching capacity:	Steel plates up to max. 3 mm (see selection table pages 90/91)
Length: 104 mm	Weight: 1,0 kg
Punching power approx. 50 kN	
Punches accurate slugs nearly free of burrs	
Required oil volume: 25 cm ³	
Usable for building and maintaining control boxes, for car retrofitting and for sanitary application	
Due to the hose connection the tool can be used if there is little space as well	
The tool can be connected to BAUDAT hand pumps, foot pumps, motor pumps and battery pumps	
All parts replaceable	
Punching tools starting page 106	

Emporte-pièce hydraulique Stamp5	
Emporte-pièce hydraulique pour une utilisation mobile	
Référence:	50-032
Capacité:	Tôles en acier jusqu'à max. 3,0 mm (cf. tableau de sélection p. 90/91)
Taille: 104 mm	Poids: 1,0 kg
Force de découpe env. 50 kN	
Découpe des trous avec précision presque sans bavures	
Quantité nécessaire d'huile : 25 cm ³	
Pour utilisation lors du montage et de l'entretien d'armoires de commande, de construction de carrosseries et dans le secteur sanitaire	
Utilisable par un raccordement par tuyau même en cas de place restreinte	
Raccordable aux pompes manuelles, à pied, à moteur ou avec accu BAUDAT	
Chaque pièce peut être échangée	
Matrice à découper à partir de la page 106	

Punzonatrice idraulica Stamp5	
Punzonatrice idraulica per utilizzo mobile	
Articolo-Nr.:	50-032
Capacità:	Lamiera in acciaio fino a max. di 3,0 mm (cfr. tabella di selezione Pag. 90/91)
Lungh: 104 mm	Peso: 1,0 kg
Forza di punzonatura ca. 50 kN	
Effettua fori esatti praticamente senza sbavature	
Quantità d'olio necessaria: 25 cm ³	
Da utilizzare per la costruzione e la manutenzione dell'armadio dei comandi, costruzione della carrozzeria e nel settore sanitario	
Tramite il collegamento del tubo flessibile utilizzabile anche in situazioni di spazio ristretto	
Collegabile alle pompe manuali, a pedale, a motore o a batteria della BAUDAT	
Ogni pezzo ricambio intercambiabile	
Perforatori a partire da pag. 106	



Hydraulikstanze Stamp10

Hydraulikstanze für mobilen Einsatz

Artikel-Nr.: 50-036

Stanzleistung: Stahlbleche bis max. 3 mm
(siehe Auswahltabelle S. 90/91)

Länge: 114 mm Gewicht: 1,8 kg

Stanzkraft ca. 100 kN

Stanzt exakte Durchbrüche nahezu gratfrei

Erforderliche Ölmenge: 50 cm³

Zum Einsatz beim Schaltschrankbau, -wartung, Karosseriebau und im Sanitärbereich

Durch Schlauchanschluss auch bei engen Platzverhältnissen einsetzbar

Werkzeug anschließbar an die BAUDAT Hand-, Fuß-, Motor-, oder Akkupumpen

Jedes Teil einzeln austauschbar

Stanzwerkzeuge ab Seite 106

Hydraulic punching tool Stamp10

Hydraulic punching tool for mobile application

Order no.: 50-036

Punching capacity: Steel plates up to max. 3 mm
(see selection table pages 90/91)

Length: 114 mm Weight: 1,8 kg

Punching power approx. 100 kN

Punches accurate slugs nearly free of burs

Required oil volume: 50 cm³

Usable for building and maintaining control boxes, for car retrofitting and for sanitary application

Due to the hose connection the tool can be used if there is little space as well

The tool can be connected to BAUDAT hand pumps, foot pumps, motor pumps and battery pumps

All parts replaceable

Punching tools starting page 106

Emporte-pièce hydraulique Stamp10

Emporte-pièce hydraulique pour une utilisation mobile

Référence: 50-036

Capacité: Tôles en acier jusqu'à max. 3,0 mm
(cf. tableau de sélection p. 90/91)

Taille: 114 mm Poids: 1,8 kg

Force de découpe env. 100 kN

Découpe des trous avec précision presque sans bavures

Quantité nécessaire d'huile : 50 cm³

Pour utilisation lors du montage et de l'entretien d'armoires de commande, de construction de carrosseries et dans le secteur sanitaire

Utilisable par un raccordement par tuyau même en cas de place restreinte

Raccordable aux pompes manuelles, à pied, à moteur ou avec accu BAUDAT

Chaque pièce peut être échangée

Matrice à découper à partir de la page 106

Punzonatrice idraulica Stamp10

Punzonatrice idraulica per utilizzo mobile

Articolo-Nr.: 50-036

Capacità: Lamiera in acciaio fino a max. di 3,0 mm
(cfr. tabella di selezione Pag. 90/91)

Lungh: 114 mm Peso: 1,8 kg

Forza di punzonatura ca. 100 kN

Effettua fori esatti praticamente senza sbavature

Quantità d'olio necessaria: 50 cm³

Da utilizzare per la costruzione e la manutenzione dell'armadio dei comandi, costruzione della carrozzeria e nel settore sanitario

Tramite il collegamento del tubo flessibile utilizzabile anche in situazioni di spazio ristretto

Collegabile alle pompe manuali, a pedale, a motore o a batteria della BAUDAT

Ogni pezzo ricambio intercambiabile

Perforatori a partire da pag. 106

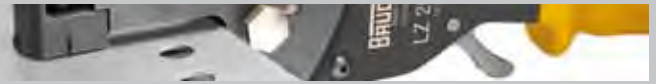

Standardsatz Stanzwerkzeuge metrisch	
Standardsatz Stanzwerkzeuge für LS6, LS8, Stamp 5, Stamp 10	
Artikel-Nr.:	62-139
Stanzleistung:	Stahlbleche bis max. 3 mm (siehe Auswahltablelle S. 90/91)
Bestehend aus:	- 4 Elastikeinsätze
- 5 Schneidkronen u. Matrizen:	(Zum Auswurf von Stanzabfall)
Ø 16,5 mm (M16)	- 2 Zugstangen
Ø 20,5 mm (M20)	- 1 Adapter
Ø 25,5 mm (M25)	- 1 Distanzbuchse
Ø 32,5 mm (M32)	
Ø 40,5 mm (M40)	

Standard set punching tools metrical	
Standard set punching tools for LS6, LS8, Stamp 5, Stamp 10	
Order no.:	62-139
Punching capacity:	Steel plates up to max. 3 mm (see selection table pages 90/91)
Consists of:	- 4 elastic inserts
- 5 cutting edges and matrix:	(for throwing-off punching waste)
Ø 16,5 mm (M16)	- 2 rods
Ø 20,5 mm (M20)	- 1 adapter
Ø 25,5 mm (M25)	- 1 sleeve
Ø 32,5 mm (M32)	
Ø 40,5 mm (M40)	

Set standard matrices à découper métrique	
Set standard matrices à découper pour LS6, LS8, Stamp 5, Stamp 10	
Référence:	62-139
Capacité:	Tôles en acier jusqu'à max. 3,0 mm (cf. tableau de sélection p. 90/91)
Se composant de:	- 4 Embouts élastiques
- 5 Couronnes de coupe et matrices:	(pour le rejet des déchets de découpe)
Ø 16,5 mm (M16)	- 2 Tiges de traction
Ø 20,5 mm (M20)	- 1 Adaptateur
Ø 25,5 mm (M25)	- 1 Entretoise
Ø 32,5 mm (M32)	
Ø 40,5 mm (M40)	

Kit standard punzonatrici metrico	
Kit perforatore idraulico per LS6, LS8, Stamp 5, Stamp 10	
Articolo-Nr.:	62-139
Capacità:	Lamiera in acciaio fino a max. di 3,0 mm (cfr. tabella di selezione Pag. 90/91)
Composto da:	- 4 Inserzioni elastiche
- 5 Corona di taglio e matrice:	(per l'espulsione dei rifiuti di foratura)
Ø 16,5 mm (M16)	- 2 Asta di trazione
Ø 20,5 mm (M20)	- 1 Adattatore
Ø 25,5 mm (M25)	- 1 Bussola distanziale
Ø 32,5 mm (M32)	
Ø 40,5 mm (M40)	

Standardsatz Stanzwerkzeuge PG

Standardsatz Stanzwerkzeuge für LS6, LS8, Stamp 5, Stamp 10

Artikel-Nr.: 62-106

Stanzleistung: Stahlbleche bis max. 3 mm
(siehe Auswahltable S. 90/91)

Bestehend aus:

- 6 Schneidkronen u. Matrizen:	- 5 Elastikeinsätze
Ø 15,2 mm (PG9)	(Zum Auswurf von
Ø 18,6 mm (PG11)	Stanzabfall)
Ø 20,4 mm (PG13)	- 1 Distanzbuchse
Ø 22,5 mm (PG16)	- 1 Zugstange
Ø 28,3 mm (PG21)	- 1 Adapter
Ø 30,5 mm	

Standardset punching tool PG

Standard set punching tools for LS6, LS8, Stamp 5, Stamp 10

Order no. 62-106

Punching capacity: Steel plates up to max. 3 mm
(see selection table pages 90/91)

Consists of:

- 6 Cutting edges and matrix:	- 5 elastic inserts
Ø 15,2 mm (PG9)	(for throwing-off
Ø 18,6 mm (PG11)	punching waste)
Ø 20,4 mm (PG13)	- 1 sleeve
Ø 22,5 mm (PG16)	- 1 rod
Ø 28,3 mm (PG21)	- 1 adapter
Ø 30,5 mm	

Set standard matrices à découper PG

Set standard matrices à découper pour LS6, LS8, Stamp 5, Stamp 10

Référence: 62-106

Capacité: Tôles en acier jusqu'à max. 3,0 mm
(cf. tableau de sélection p. 90/91)

Se composant de:

- 6 Couronnes de coupe et matrices:	- 5 Embouts élastiques
Ø 15,2 mm (PG9)	(pour le rejet des dé-
Ø 18,6 mm (PG11)	chets de découpe)
Ø 20,4 mm (PG13)	- 1 Entretoise
Ø 22,5 mm (PG16)	- 1 Tige de traction
Ø 28,3 mm (PG21)	- 1 Adaptateur
Ø 30,5 mm	

Kit standard punzonatrici PG

Kit perforatore idraulico per LS6, LS8, Stamp 5, Stamp 10

Articolo-Nr.: 62-106

Capacità: Lamiera in acciaio fino a max. di 3,0 mm
(cfr. tabella di selezione Pag. 90/91)

Composto da:

- 6 Corona di taglio e matrice:	- 5 Inserzioni elastiche
Ø 15,2 mm (PG9)	(per l'espulsione dei
Ø 18,6 mm (PG11)	rifiuti di foratura)
Ø 20,4 mm (PG13)	- 1 Bussola distanziale
Ø 22,5 mm (PG16)	- 1 Asta di trazione
Ø 28,3 mm (PG21)	- 1 Adattatore
Ø 30,5 mm	

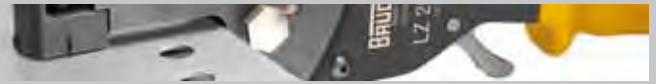
Stanzwerkzeuge rund / Punching tools round / Matrices à découper rondes / Punzonatrici rotondi

Größe Size Taille Dimensioni	Schneidkronen Cutting edge Couronne de coupe Corona di taglio	Elastikeinsatz Elastic insert Embout élastique Inserzioni elastiche	Matrize Matrix Matrice Matrice	Distanzbuchse Sleeve Entretoise Bussola distanziale	Zugstange Rod Tire de traction Asta di trazione	Adapter Adapter Adaptateur Adattatore
Ø 15,2 (PG 9)	62-103.0152		62-104.0152	50-028.24	50-028.22	50-028.12
Ø 16,0	62-103.0160		62-104.0160			
Ø 16,1	62-103.0161		62-104.0161			
Ø 16,2	62-103.0162		62-104.0162			
Ø 16,5 (M 16)	62-103.0165		62-104.0165			
Ø 16,8	62-103.0168		62-104.0168			
Ø 16,9	62-103.0169		62-104.0169			
Ø 18,6 (PG 11)	62-103.0186	62-105.01	62-104.0186			
Ø 19,0	62-103.0190		62-104.0190			
Ø 19,05 (3/4 ")	62-135.0190		62-136.0190			
Ø 19,5	62-103.0195		62-104.0195			
Ø 20,0	62-103.0200		62-104.0200			
Ø 20,4 (PG 13)	62-103.0204		62-104.0204			
Ø 20,5 (M 20)	62-103.0205		62-104.0205			
Ø 21,0	62-103.0210		62-104.0210			
Ø 21,5	62-103.0215	62-105.02	62-104.0215			
Ø 22,0	62-103.0220		62-104.0220			
Ø 22,5 (PG 16)	62-103.0225		62-104.0225			
Ø 24,0	62-103.0240		62-104.0240			
Ø 25,0	62-103.0250		62-104.0250			
Ø 25,4 (1 ")	62-135.0254		62-136.0254			
Ø 25,5 (M 25)	62-103.0255		62-104.0255			
Ø 26,0	62-103.0260		62-104.0260			
Ø 26,5	62-103.0265		62-104.0265			
Ø 27,0	62-103.0270		62-104.0270			
Ø 27,3	62-103.0273	62-105.04	62-104.0273			
Ø 28,0	62-103.0280		62-104.0280			
Ø 28,3 (PG 21)	62-103.0283		62-104.0283			
Ø 29,0	62-103.0290		62-104.0290			
Ø 30,0	62-103.0300		62-104.0300			
Ø 30,1	62-103.0301		62-104.0301			
Ø 30,5	62-103.0305		62-104.0305			
Ø 31,7	62-103.0317		62-104.0317			
Ø 32,0	62-103.0320		62-104.0320			
Ø 32,5 (M 32)	62-103.0325		62-104.0325			
Ø 33,0	62-103.0330		62-104.0330			
Ø 35,0	62-103.0350	62-105.06	62-104.0350		50-028.36	
Ø 36,5	62-103.0365		62-104.0365			
Ø 37,0 (PG 29)	62-103.0370		62-104.0370			

Stanzwerkzeuge rund / Punching tools round / Matrices à découper rondes / Punzonatrici rotondi

Größe Size Taille Dimensioni	Schneidkron Cutting edge Couronne de coupe Corona di taglio	Elastikeinsatz Elastic insert Embout élastique Inserzioni elastiche	Matrize Matrix Matrice	Distanzbuchse Sleeve Entretoise Bussola distanziale	Zugstange Rod Tire de traction Asta di trazione	Adapter Adapter Adaptateur Adattatore
Ø 38,1 (1 1/2 ")	62-135.0381	62-105.06	62-136.0381	50-028.24	50-028.36	
Ø 40,0	62-103.0400	↓	62-104.0400	↓	↓	
Ø 40,5 (M 40)	62-103.0405		62-104.0405			
Ø 40,7	62-103.0407		62-104.0407			
Ø 42,0	62-103.0420		62-104.0420			
Ø 43,2	62-103.0432		62-104.0432			
Ø 43,5	62-103.0435		62-104.0435			
Ø 43,8	62-103.0438		62-104.0438			
Ø 44,0	62-103.0440		62-104.0440			
Ø 45,0	62-103.0450		62-104.0450			
Ø 45,5	62-103.0455		62-105.08			62-104.0455
Ø 47,0 (PG 36)	62-103.0470	↓	62-104.0470	↓	↓	
Ø 48,0	62-103.0480		62-104.0480			
Ø 50,0	62-103.0500		62-104.0500			
Ø 50,5 (M 50)	62-103.0505		62-104.0505			
Ø 51,0	62-103.0510		62-104.0510			
Ø 52,0	62-103.0520		62-104.0520			
Ø 54,0 (PG 42)	62-103.0540		62-104.0540			
Ø 55,0	62-103.0550		62-105.10			62-104.0550
Ø 56,5	62-103.0565		62-104.0565			
Ø 58,0	62-103.0580		62-104.0580			
Ø 59,0	62-103.0590	62-104.0590	50-028.24			
Ø 59,3 (PG 48)	62-103.0593	62-104.0593	50-028.24			
Ø 60,0	62-103.0600	62-104.0600				
Ø 60,5	62-103.0605	62-104.0605				
Ø 63,0	62-103.0630	62-104.0630				
Ø 63,5 (M 63)	62-103.0635	62-104.0635	50-028.24			
Ø 65,0	62-103.0650	62-104.0650				
Ø 66,0	62-103.0660	62-104.0660				
Ø 67,0	62-103.0670	62-104.0670				
Ø 68,0	62-103.0680	62-104.0680				
Ø 70,0	62-103.0700	62-104.0700				
Ø 72,0	62-103.0720	62-104.0720				
Ø 73,0	62-103.0730	62-104.0730				
Ø 75,0	62-103.0750	62-104.0750				
Ø 80,0	62-103.0800	62-104.0800				
Ø 82,0	62-103.0820	62-104.0820				
Ø 85,0	62-103.0850	62-104.0850				
Ø 86,0	62-103.0860	62-104.0860				

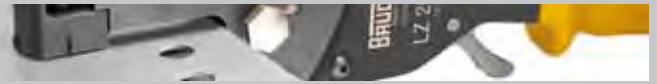

Stanzwerkzeuge rund / Punching tools round / Matrices à découper rondes / Punzonatrici rotondi



Größe Size Taille Dimensioni	Schneidkronen Cutting edge Couronne de coupe Corona di taglio	Elastikeinsatz Elastic insert Embout élastique Inserzioni elastiche	Matrize Matrix Matrice Matrice	Distanzbuchse Sleeve Entretoise Bussola distanziale	Zugstange Rod Tire de traction Asta di trazione	Adapter Adapter Adaptateur Adattatore
Ø 90,0	62-103.0900	62-105.10	62-104.0900		50-028.36	
Ø 92,0	62-103.0920	↓	62-104.0920		↓	
Ø 100,0	62-103.1000	↓	62-104.1000		↓	
Ø 110,0	62-103.1100	↓	62-104.1100		↓	
Ø 120,0	62-103.1200	↓	62-104.1200		↓	

Stanzwerkzeuge quadratisch / Punching tools square / Matrices à découper carré / Punzonatrici quadrato

Größe Size Taille Dimensioni	Rändelmutter Knurled nut Écrou moleté Dado zigrinato	Schneidkronen Cutting edge Couronnes de coupe Corona di taglio	Matrize Matrix Matrice Matrice	Zugstange Rod Tire de traction Asta di trazione
20 x 20	50-028.42	62-115.0200	62-116.0200	50-028.50
21 x 21	↓	62-115.0210	62-116.0210	↓
22 x 22		62-115.0220	62-116.0220	
26 x 26		62-115.0260	62-116.0260	
32,5 x 32,5		50-028.71	62-115.0325	
34 x 34	↓	62-115.0340	62-116.0340	↓
37 x 37		62-115.0370	62-116.0370	
40 x 40	50-028.43	62-115.0400	62-116.0400	50-028.41
44,5 x 44,5	↓	62-115.0445	62-116.0445	↓
45 x 45		62-115.0450	62-116.0450	
46 x 46		62-115.0460	62-116.0460	
48 x 48		62-115.0480	62-116.0480	
51,5 x 51,5		62-115.0515	62-116.0515	
66 x 66		62-115.0660	62-116.0660	
68 x 68		62-115.0680	62-116.0680	
72 x 72		62-115.0720	62-116.0720	
92 x 92		62-115.0920	62-116.0920	
96 x 96		62-115.0960	62-116.0960	
110 x 110	62-115.1100	62-116.1100		

Stanzwerkzeuge quadratisch / Punching tools square / Matrices à découper carré / Punzonatrici quadrato

Größe mit Radius Size with radius Taille avec rayon Dimensioni con raggio	Rändelmutter Knurled nut Écrou moleté Dado zigrinato	Schneidkronen Cutting edge Couronnes de coupe Corona di taglio	Matrize Matrix Matrice Matrice	Zugstange Rod Tire de traction Asta di trazione
31,2 x 31,2 R 2,0	50-028.42	62-145.0312	62-146.0312	50-028.50
52,2 x 52,2 R 4,5	50-028.43	62-145.0522	62-146.0522	50-028.41

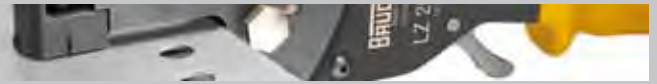
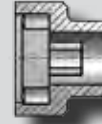
Stanzwerkzeuge rechteckig /Punching tools rectangular /Matrices à découper rectangulaires /Punzonatrici rettangolari

Größe Size Taille Dimensioni	Rändelmutter Knurled nut Écrou moleté Dado zigrinato	Schneidkronen Cutting edge Couronnes de coupe Corona di taglio	Matrize Matrix Matrice Matrice	Zugstange Rod Tire de traction Asta di trazione
---------------------------------------	---	---	---	--

19,5 x 22	50-028.42	62-113.195220	62-114.195220	50-028.50	
21 x 27	↓	62-113.210270	62-114.210270	50-028.40	
22 x 30		62-113.220300	62-114.220300	50-028.50	
22 x 33		62-113.220330	62-114.220330	↓	
22 x 42		62-113.220420	62-114.220420		
22,5 x 45		62-113.225450	62-114.225450		
25 x 50		62-113.250500	62-114.250500		
26 x 27		62-113.260270	62-114.260270	50-028.40	
26 x 51		62-113.260510	62-114.260510	50-028.50	
26,5 x 51,5		62-113.265515	62-114.265515	50-028.50	
27 x 31		62-113.270310	62-114.270310	50-028.40	
27 x 33	62-113.270330	62-114.270330	50-028.50		
29 x 71	50-028.44	62-113.290710	62-114.290710	50-028.40	
30 x 40	↓	62-113.300400	62-114.300400	50-028.50	
30 x 55		62-113.300550	62-114.300550	↓	
30,5 x 50		62-113.305500	62-114.305500		
33 x 69		62-113.330690	62-114.330690	50-028.41	
35 x 65		62-113.350650	62-114.350650	↓	
35 x 82		50-028.43	62-113.350820		62-114.350820
36 x 46		50-028.44	62-113.360460	62-114.360460	50-028.50
42 x 46		50-028.43	62-113.420460	62-114.420460	50-028.41
45 x 92		↓	62-113.450920	62-114.450920	↓
46 x 70			62-113.460700	62-114.460700	
46 x 92	62-113.460920		62-114.460920		
50 x 95	62-113.500950		62-114.500950		
67 x 136	62-113.670136		62-114.670136		
86 x 115	62-113.860115		62-114.860115		

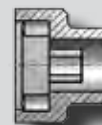
Stanzwerkzeuge rechteckig /Punching tools rectangular /Matrices à découper rectangulaires /Punzonatrici rettangolari

Größe mit Radius Size with radius Taille avec rayon Dimensioni con raggio	Rändelmutter Knurled nut Écrou moleté Dado zigrinato	Schneidkronen Cutting edge Couronnes de coupe Corona di taglio	Matrize Matrix Matrice Matrice	Zugstange Rod Tire de traction Asta di trazione
--	---	---	---	--

32,5 x 62,5 R 2,0	50-028.43	62-147.325625	62-148.325625	50-028.83
-------------------	-----------	---------------	---------------	-----------



Blechlocher LS8 HD

Hydraulisches Stanzwerkzeug mit geradem Handgriff

Artikel-Nr.: 50-618

Stanzleistung: Edelstahlbleche bis max. 3 mm
(siehe Auswahltable S. 90/91)

Länge: 297 mm Gewicht: 2,7 kg

Stanzkraft ca. 80 kN

Stanzt exakte Durchbrüche nahezu gratfrei

Ideal für schnelles, frontales Stanzen von Schalttafeln

Leicht bedienbar mit einer Hand bei geringem Kraftaufwand

Jedes Teil einzeln austauschbar

Stanzwerkzeuge ab S. 117

Hydraulic punching tool LS8 HD

Hydraulic punching tool with straight handle

Order no.: 50-618

Punching capacity: Stainless steel plates up to max. 3 mm
(see selection table pages 90/91)

Length: 297 mm Weight: 2,7 kg

Punching power approx. 80 kN

Punches accurate slugs nearly free of burrs

Ideally suited for quick and frontal punching of control boards

Easy single handed using with small effort

All parts replaceable

Punching tools starting page 117

Emporte-pièce LS8 HD

Matrice à découper hydraulique avec poignée droite

Référence: 50-618

Capacité: Tôles en acier inoxydable max. 3 mm
(cf. tableau de sélection p. 90/91)

Taille: 297 mm Poids: 2,7 kg

Force de découpe env. 80 kN

Découpe des trous avec précision presque sans bavures

Idéal pour une découpe rapide frontale de panneaux de commande

Manipulation facile avec une seule main exerçant effort minimal

Chaque pièce peut être échangée

Matrice à découper à partir de la page 117

Perforatori di lamierino LS8 HD

Perforatore idraulico con maniglia dritta

Articolo-Nr.: 50-618

Capacità: Lamiera, acciaio inossidabile max. 3 mm
(cfr. tabella di selezione Pag. 90/91)

Lungh: 297 mm Peso: 2,7 kg

Forza di punzonatura ca. 80 kN

Effettua fori esatti praticamente senza sbavature

Ideale per la perforazione veloce, frontale di quadri di comando elettronici

Semplice da utilizzare con una mano con un ridotto impiego di forza

Ogni pezzo ricambio intercambiabile

Perforatori a partire da pag. 117

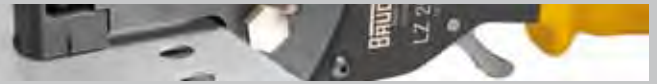

Blechlocher set LS8 HD

Hydraulisches Stanzwerkzeugset im Koffer

Artikel-Nr.: 50-611

Stanzleistung: Edelstahlbleche bis max. 3 mm
(siehe Auswahltabelle S. 90/91)

Gewicht: 6,1 kg Abmessungen: 380 x 280 x 8 mm

Bestehend aus:

- 1 LS8 HD
- 4 Schneidkronen und Matrizen:
Ø 16,5 mm (M16)
Ø 20,5 mm (M20)
Ø 25,5 mm (M25)
Ø 32,5 mm (M32)
- 1 Adapter
- 1 Zugstange für Ø 16,5 mm (M16)
- 1 Zugstange ab Ø 20,5 mm (M20)
- 1 Kunststoffkoffer mit Einsatz + Schneidpaste

Set d' emporte-pièce LS8 HD

Set de matrices à découper hydraulique dans un coffre

Référence: 50-611

Capacité: Tôles en acier inoxydable max. 3 mm
(cf. tableau de sélection p. 90/91)

Poids: 6,1 kg Dimensions : 380 x 280 x 8 mm

Se composant de:

- 1 LS8 HD
- 4 Couronnes de coupe et matrices:
Ø 16,5 mm (M16)
Ø 20,5 mm (M20)
Ø 25,5 mm (M25)
Ø 32,5 mm (M32)
- 1 Adaptateur
- 1 Tige de traction pour Ø 16,5 mm (M16)
- 1 Tige de traction de Ø 20,5 mm (M20)
- 1 Coffret en plastique avec insert + pâtes de coupe

Hydraulic punching tool set LS8 HD

Hydraulic punching tool set in the case

Order no.: 50-611

Punching capacity: Stainless steel plates up to max. 3 mm
(see selection table pages 90/91)

Weight: 6,1 kg Dimensions: 380 x 280 x 8 mm

Consists of:

- 1 LS8 HD
- 4 cutting edges and matrix:
Ø 16,5 mm (M16)
Ø 20,5 mm (M20)
Ø 25,5 mm (M25)
Ø 32,5 mm (M32)
- 1 adapter
- 1 rod for Ø 16,5 mm (M16)
- 1 rod starting Ø 20,5 mm (M20)
- 1 plastic case with insert + cutting paste

Set di perforatori di lamierino LS8 HD

Kit perforatore idraulico nella valigetta

Articolo-Nr.: 50-611

Capacità: Lamiera, acciaio inossidabile max. 3 mm
(cfr. tabella di selezione Pag. 90/91)

Peso: 6,1 kg Dimensioni: 380 x 280 x 8 mm

Composto da:

- 1 LS8 HD
- 4 Corona di taglio e matrice:
Ø 16,5 mm (M16)
Ø 20,5 mm (M20)
Ø 25,5 mm (M25)
Ø 32,5 mm (M32)
- 1 Adattatore
- 1 Asta di trazione per Ø 16,5 mm (M16)
- 1 Asta di trazione da Ø 20,5 mm (M20)
- 1 Valigetta in materiale con inserimento + pasta da taglio

Blechlocher LS8 HD

Hydraulisches Stanzwerkzeugset im Koffer

Artikel-Nr.: 50-602

 Stanzleistung: Edelstahlbleche bis max. 3 mm
 (siehe Auswahltable S. 90/91)

Gewicht: 5,8 kg Abmessungen: 380 x 280 x 8 mm

Bestehend aus:

- 1 LS8 HD
- 4 Schneidkronen und Matrizen:
 Ø 20,4 mm (PG13)
 Ø 22,5 mm (PG16)
 Ø 28,3 mm (PG21)
 Ø 30,5 mm
- 1 Zugstange
- 1 Kunststoffkoffer mit Einsatz + Schneidpaste

Set d' emporte-pièce LS8 HD

Set de matrices à découper hydraulique dans un coffre

Référence: 50-602

 Capacité: Tôles en acier inoxydable max. 3 mm
 (cf. tableau de sélection p. 90/91)

Poids: 5,8 kg Dimensions : 380 x 280 x 8 mm

Se composant de:

- 1 LS8 HD
- 4 Couronnes de coupe et matrices:
 Ø 20,4 mm (PG13)
 Ø 22,5 mm (PG16)
 Ø 28,3 mm (PG21)
 Ø 30,5 mm
- 1 Tige de traction
- 1 Coffret en plastique avec insert + pâtes de coupe

Hydraulic punching tool set LS8 HD

Hydraulic punching tool set in the case

Order no.: 50-602

 Punching capacity: Stainless steel plates up to max. 3 mm
 (see selection table pages 90/91)

Weight: 5,8 kg Dimensions: 380 x 280 x 8 mm

Consists of:

- 1 LS8 HD
- 4 cutting edges and matrix:
 Ø 20,4 mm (PG13)
 Ø 22,5 mm (PG16)
 Ø 28,3 mm (PG21)
 Ø 30,5 mm
- 1 rod
- 1 plastic case with insert + cutting paste

Kit perforatori di lamierino LS8 HD

Kit perforatore idraulico nella valigetta

Articolo-Nr.: 50-602

 Capacità: Lamiera, acciaio inossidabile max. 3 mm
 (cfr. tabella di selezione Pag. 90/91)

Peso: 5,8 kg Dimensioni: 380 x 280 x 8 mm

Composto da:

- 1 LS8 HD
- 4 Corona di taglio e matrice:
 Ø 20,4 mm (PG13)
 Ø 22,5 mm (PG16)
 Ø 28,3 mm (PG21)
 Ø 30,5 mm
- 1 Asta di trazione
- 1 Valigetta in materiale con inserimento + pasta da taglio

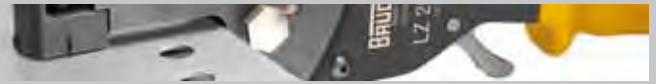

Hydraulikstanze Stamp8 HD	
Hydraulikstanze für mobilen Einsatz	
Artikel-Nr.:	50-069
Stanzleistung:	Edelstahlbleche bis max. 3 mm (siehe Auswahltable S. 90/91)
Länge: 101 mm	Gewicht: 1,7 kg
Stanzkraft ca. 80 kN	
Stantzt exakte Durchbrüche nahezu gratfrei	
Erforderliche Ölmenge: 32 cm ³	
Zum Einsatz beim Schaltschrankbau, -wartung, Karosseriebau und im Sanitärbereich	
Durch Schlauchanschluss auch bei engen Platzverhältnissen einsetzbar	
Werkzeug anschließbar an die BAUDAT Hand-, Fuß-, Motor-, oder Akkupumpen	
Jedes Teil einzeln austauschbar	
Stanzwerkzeuge ab S. 117	

Hydraulic punching tool Stamp8 HD	
Hydraulic punching tool for mobile application	
Order no.:	50-069
Punching capacity:	Stainless steel plates up to max. 3 mm (see selection table pages 90/91)
Length: 101 mm	Weight: 1,7 kg
Punching power approx. 80 kN	
Punches accurate slugs nearly free of burs	
Required oil volume: 32 cm ³	
Usable for building and maintaining control boxes, for car retrofitting and for sanitary application	
Due to the hose connection the tool can be used if there is little space as well	
The tool can be connected to BAUDAT hand pumps, foot pumps, motor pumps and battery pumps	
All parts replaceable	
Punching tools starting page 117	

Emporte-pièce hydraulique Stamp8 HD	
Emporte-pièce hydraulique pour une utilisation mobile	
Référence:	50-069
Capacité:	Tôles en acier inoxydable max. 3 mm (cf. tableau de sélection p. 90/91)
Taille: 101 mm	Poids: 1,7 kg
Force de découpe env. 80 kN	
Découpe des trous avec précision presque sans bavures	
Quantité nécessaire d'huile : 32 cm ³	
Pour utilisation lors du montage et de l'entretien d'armoires de commande, de construction de carrosseries et dans le secteur sanitaire	
Utilisable par un raccordement par tuyau même en cas de place restreinte	
Raccordable aux pompes manuelles, à pied, à moteur ou avec accu BAUDAT	
Chaque pièce peut être échangée	
Matrice à découper à partir de la page 117	

Punzonatrice idraulica Stamp8 HD	
Punzonatrice idraulica per utilizzo mobile	
Articolo-Nr.:	50-069
Capacità:	Lamiere, acciaio inossidabile max. 3 mm (cfr. tabella di selezione Pag. 90/91)
Lungh: 101 mm	Peso: 1,7 kg
Forza di punzonatura ca. 80 kN	
Effettua fori esatti praticamente senza sbavature	
Quantità d'olio necessaria: 32 cm ³	
Da utilizzare per la costruzione e la manutenzione dell'armadio dei comandi, costruzione della carrozzeria e nel settore sanitario	
Tramite il collegamento del tubo flessibile utilizzabile anche in situazioni di spazio ristretto	
Collegabile alle pompe manuali, a pedale, a motore o a batteria della BAUDAT	
Ogni pezzo ricambio intercambiabile	
Perforatori a partire da pag. 117	

Standardsatz Stanzwerkzeug metrisch HD

Standardsatz Stanzwerkzeug für LS8 HD, Stamp8 HD

Artikel-Nr.: 62-501

Stanzleistung: Edelstahlbleche bis max. 3 mm
(siehe Auswahltablelle S. 90/91)

Bestehend aus:

- 4 Schneidkronen u. Matrizen:
 - 1 Adapter
 - 1 Zugstange für Ø 16,5 mm (M16)
 - 1 Zugstange ab Ø 20,5 mm (M20)
- Ø 16,5 mm (M16)
- Ø 20,5 mm (M20)
- Ø 25,5 mm (M25)
- Ø 32,5 mm (M32)

Standardsatz Stanzwerkzeug metrisch HD

Set standard matrices à découper pour LS8 HD, Stamp8 HD

Référence: 62-501

Capacité: Tôles en acier inoxydable max. 3 mm (cf. tableau de sélection p. 90/91)

Se composant de:

- 4 Couronnes de coupe et matrices:
 - 1 Adaptateur
 - 1 Tige de traction pour Ø 16,5 mm (M16)
 - 1 Tige de traction de Ø 20,5 mm (M20)
- Ø 16,5 mm (M16)
- Ø 20,5 mm (M20)
- Ø 25,5 mm (M25)
- Ø 32,5 mm (M32)

Standard set punching tool metrical HD

Standard set punching tool for LS8 HD, Stamp8 HD

Order no.: 62-501

Punching capacity: Stainless steel plates up to max. 3 mm
(see selection table pages 90/91)

Consists of:

- 4 cutting edges and matrix:
 - 1 adapter
 - 1 rod for Ø 16,5 mm (M16)
 - 1 rod starting Ø 20,5 mm (M20)
- Ø 16,5 mm (M16)
- Ø 20,5 mm (M20)
- Ø 25,5 mm (M25)
- Ø 32,5 mm (M32)

Kit standard punzonatrici metrico HD

Kit standard punzonatrici per LS8 HD, Stamp8 HD

Articolo-Nr.: 62-501

Capacità: Lamiera, acciaio inossidabile max. 3 mm
(cfr. tabella di selezione Pag. 90/91)

Composto da:

- 4 Corona di taglio e matrice:
 - 1 Adattatore
 - 1 Asta di trazione per Ø 16,5 mm (M16)
 - 1 Asta di trazione da Ø 20,5 mm (M20)
- Ø 16,5 mm (M16)
- Ø 20,5 mm (M20)
- Ø 25,5 mm (M25)
- Ø 32,5 mm (M32)

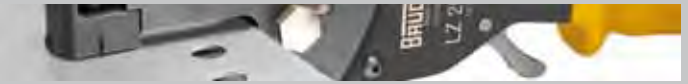

Standardsatz Stanzwerkzeug PG HD	
Standardsatz Stanzwerkzeug für LS8 HD, Stamp8 HD	
Artikel-Nr.:	62-402
Stanzleistung:	Edelstahlbleche bis max. 3 mm (siehe Auswahltabelle S. 90/91)
Bestehend aus: - 4 Schneidkronen u. Matrizen: Ø 20,4 mm (PG13) Ø 22,5 mm (PG16) Ø 28,3 mm (PG21) Ø 30,5 mm - 1 Zugstange	

Standard set punching tool PG HD	
Standard set punching tool for LS8 HD, Stamp8 HD	
Order no.:	62-402
Punching capacity:	Stainless steel plates up to max. 3 mm (see selection table pages 90/91)
Consists of: - 4 cutting edges and matrix: Ø 20,4 mm (PG13) Ø 22,5 mm (PG16) Ø 28,3 mm (PG21) Ø 30,5 mm - 1 rod	

Standardsatz Stanzwerkzeug PG HD	
Set standard matrices à découper pour LS8 HD, Stamp8 HD	
Référence:	62-402
Capacité:	Edelstahlbleche bis max. 3 mm (cf. tableau de sélection p. 90/91)
Se composant de: - 4 Couronnes de coupe et matrices: Ø 20,4 mm (PG13) Ø 22,5 mm (PG16) Ø 28,3 mm (PG21) Ø 30,5 mm - 1 Tige de traction	

Kit standard punzonatrici PG HD	
Kit standard punzonatrici per LS8 HD, Stamp8 HD	
Articolo-Nr.:	62-402
Capacità:	Lamiere, acciaio inossidabile max. 3 mm (cfr. tabella di selezione Pag. 90/91)
Composto da: - 4 Corona di taglio e matrice: Ø 20,4 mm (PG13) Ø 22,5 mm (PG16) Ø 28,3 mm (PG21) Ø 30,5 mm - 1 Asta di trazione	

Stanzwerkzeuge HD rund / Punching tools HD round / Matrices à découper rondes HD / Utensili per punzonare HD tondi

Größe Size Taille Dimensioni		Schneidkronen Cutting edge Couronne de coupe Corona di taglio	Matrize Matrix Matrice	Zugstange Rod Tige de traction Asta di trazione	Adapter Adapter Adaptateur Adattatore
Ø 16,2	HD	62-500.0162	62-505.0162	62-401.01	50-028.12
Ø 16,5 (M 16)	HD	62-500.0165	62-505.0165	↓	↓
Ø 18,6 (PG 11)	HD	62-500.0186	62-505.0186		
Ø 20,4 (PG 13)	HD	62-500.0204	62-505.0204	62-420.03	
Ø 20,5 (M 20)	HD	62-500.0205	62-505.0205	↓	
Ø 22,3	HD	62-500.0223	62-505.0223		
Ø 22,5 (PG 16)	HD	62-500.0225	62-505.0225		
Ø 25,5 (M 25)	HD	62-500.0255	62-505.0255		
Ø 27,5	HD	62-500.0275	62-505.0275		
Ø 28,3 (PG 21)	HD	62-500.0283	62-505.0283		
Ø 30,0	HD	62-500.0300	62-505.0300		
Ø 30,5	HD	62-500.0305	62-505.0305		
Ø 32,5 (M 32)	HD	62-500.0325	62-505.0325		
Ø 34,0	HD	62-500.0340	62-505.0340		
Ø 37,0 (PG 29)	HD	62-500.0370	62-505.0370		62-401.02
Ø 40,5 (M 40)	HD	62-500.0405	62-505.0405		↓
Ø 42,0	HD	62-500.0420	62-505.0420		
Ø 47,0 (PG 36)	HD	62-500.0470	62-505.0470		
Ø 50,5 (M 50)	HD	62-500.0505	62-505.0505		
Ø 54,0 (PG 42)	HD	62-500.0540	62-505.0540		
Ø 58,0	HD	62-500.0580	62-505.0580		
Ø 63,0	HD	62-500.0630	62-505.0630		
Ø 63,5 (M 63)	HD	62-500.0635	62-505.0635		
Ø 68,0	HD	62-500.0680	62-505.0680		

Stanzwerkzeuge HD quadratisch / Punching tools HD square / Matrices à découper carré HD / Punzonatrici quadrato HD

Größe Size Taille Dimensioni	Rändelmutter Knurled nut Écrou moleté Dado zigrinato	Schneidkronen Cutting edge Couronnes de coupe Corona di taglio	Matrize Matrix Matrice	Zugstange Rod Tige de traction Asta di trazione
32,5 x 32,5	50-028.71	62-115.0325	62-116.0325	62-401.03
34 x 34	↓	62-115.0340	62-116.0340	↓
37 x 37		62-115.0370	62-116.0370	

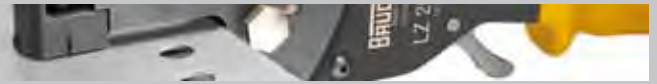

Koffer / Case / Coffre / Valigia

Für Werkzeug For tool Pour outil Per utensili	Artikel.-Nr. Order no. Référence Articolo-Nr.	Gewicht Weight Poids Peso	Abmessungen Measurements Dimensions Dimensioni
--	--	------------------------------------	---

LS6	70-058	1,0 kg	380 x 280 x 8 mm
-----	--------	--------	------------------



LS8 LS8 HD	70-047	1,0 kg	380 x 280 x 8 mm
---------------	--------	--------	------------------



Koffer / Case / Coffre / Valigia

Für Werkzeug For tool Pour outil Per utensili	Artikel.-Nr. Order no. Référence Articolo-Nr.	Gewicht Weight Poids Peso	Abmessungen Measurements Dimensions Dimensioni
--	--	------------------------------------	---

Stamp5 + HHP8
 Stamp8 HD + HHP8
 Stamp 10 + HHP8

70-076

1,9 kg

460 x 370 x 14 mm



Stamp5 + HFP12
 Stamp10 + HFP12
 Stamp8 HD + HFP12

70-091

4,2 kg

650 x 450 x 15 mm



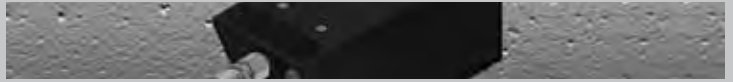

Auswahltablelle Pumpen

Handpumpe

Fußpumpen

Motorpumpen

Akkupumpen



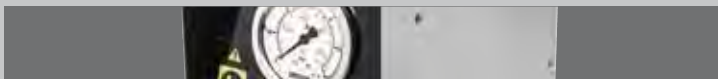

Selection table pumps Tableau de sélection des pompes Tabella di selezione Pompe	122 - 123
Hand pump Pompe manuelle Pompe manuali	124
Foot pumps Pompes à pied Pompe a pedale	125 - 127
Motor pumps Pompes à moteur Pompe a motore	128 - 135
Battery pumps Pompes à batterie Pompe a batteria	136 - 139

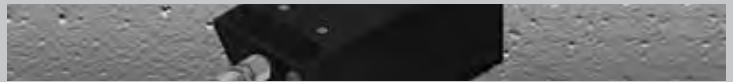

Auswahltabelle Pumpen / Selection pump list / Tableau de sélection des pompes / Tabella di selezione pompe							
		Handpumpe / Hand pump / Pompe manu / Pompe manuali	Fußpumpen / Foot pumps / Pompes à pied / Pompe a pedale			Motorpumpen / Motor pumps / Pompes moteur / Pompe a motore	
		HHP8 50-182	HFP12 50-187	HFP14/22 50-131	HFP3/16 50-012	HMP1 50-186	HMP1 E 50-190
Kabelscheren Cu / Cable cutters Cu / Coupe-câbles Cu / Cesioie per cavi Cu							
HS3 6 D CU	60-138		x	x		x	
HS3 6 RH CU	60-140						
HS4 D CU	60-135				x		
HS4 RH CU	60-137						
HS5 D CU	60-046						
HS5 RH CU	60-084						
KB10/65 RH	60-127						
KB20/100 RH	60-125						
KB30/160 RH	60-020						
KB30/200 RH	60-146						
Drahtseilscheren / Wire rope cutter / Coupe-câbles acier / Tagliafuni							
HS3 6 D	60-139		x	x		x	
HS3 6 RH	60-141						
HS4 D	60-134				x		
HS4 RH	60-136						
KB5/26	60-123		x	x		x	
KB10/65 RH	60-127						
KB20/100 RH	60-125						
Blechlocher / Plate puncher / Emporte-pièce / Perforatori di lamierino							
Stamp5	50-032	x	x	x			x
Stamp10	50-036	x	x	x			x
Stamp8 HD	50-069	x	x	x			x
Schlauchpakete Scheren / Hose package cutter / Set de tuyaux coupes / Fascio di cavi cesioie							
3,5 m	50-273			x	x		
3,5 m	50-276		x				
4,0 m Handschalter / Hand switch	50-212					x	
4,0 m Handschalter / Hand switch	50-228						
4,0 m Fußschalter / Foot switch	50-211					x	
4,0 m Fußschalter / Foot switch	50-278						
Schlauchpakete Locher / Hose package puncher / Set de tuyaux emporte-pièce / Fascio di cavi Perforatori							
0,75 m	50-219	x					
3,5 m	50-241		x				
3,5 m	50-258			x	x		
4,0 m Handschalter / Hand switch	50-297					x	
4,0 m Fußschalter / Foot switch	50-298					x	
4,0 m 2 x Handschalter / hand switch	50-293						x
4,0 m 2 x Fußschalter / foot switch	50-248						x
Schlauchpakete / Hose package / Set de tuyaux / Fascio di cavi							
3,0 m Handschalter / hand switch	50-299						

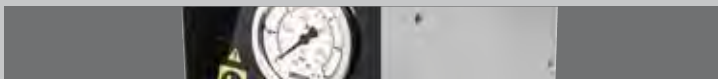

**Akkupumpen /
Battery pumps /
Pompes à batterie /
Pompe a batteria**

HMP2 WE 50-101 HMP2 DE 50-102	HMP2 WE RH 50-106 HMP2 DE RH 50-104	HMP3 DE 50-056 HMP3 DE D 50-135	HMP3 DE RH 50-057 HMP3 DE RH D 50-136	AP3 50-185	AP3 50-180	AP4 50-189	AP4 50-188
--	--	--	--	---------------	---------------	---------------	---------------

Kabelscheren Cu / Cable cutters Cu / Coupe-câbles Cu / Cesioie per cavi Cu

X				X		X	
	X		X				
X		X					X
	X		X				
X		X					
	X		X				
	X						
	X		X				
				X			
				X			

Drahtseilscheren / Wire rope cutter / Coupe-câbles acier / Tagliafuni

X				X		X	
	X		X				
X		X					X
	X		X				
X				X			X
	X						
	X		X				

Blechlocher / Plate puncher / Emporte-pièce / Perforatori di lamierino

				X		X	
				X		X	

Schlauchpakete Scheren / Hose package cutter / Set de tuyaux coupes / Fascio di cavi cesioie

X		X		X		X	
	X		X				
X		X		X		X	
	X		X				

Schlauchpakete Locher / Hose package puncher / Set de tuyaux emporte-pièce / Fascio di cavi Perforatori

				X		X	
				X		X	

Schlauchpakete / Hose package / Set de tuyaux / Fascio di cavi

					X		X
--	--	--	--	--	---	--	---

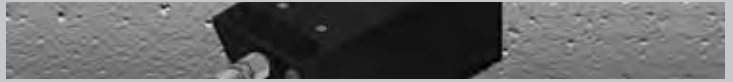

Handpumpe HHP8

Hydraulische Handpumpe einfachwirkend
 Artikel-Nr.: 50-182 für Schlauchanschluss
 Länge: 270 mm Gewicht: 1,6 kg
 Druck festeingestellt auf 450 bar
 Fördermenge: ca. 0,7 cm³/Hub
 Nutzbares Ölvolumen: ca. 67 cm³
 Handkraft: 19 kp

Pompe manuelle HHP8

Pompe manuelle hydraulique à action simple
 Référence : 50-182 pour raccord de tuyaux
 Taille : 270 mm Poids : 1,6 kg
 Pression pré réglée à 450 bars
 Débit : env. 0,7 cm³/course
 Volume utile d'huile : env. 67 cm³
 Force manuelle : 19 kp

Hand pump HHP8

Hydraulic hand pump single-acting
 Order no.: 50-182 for hose connection
 Length: 270 mm Weight: 1,6 kg
 Pressure fixed to 450 bar
 Output: approx. 0,7 cm³/stroke
 Usable oil volume: approx. 67 cm³
 Hand force: 19 kp

Pompe manuali HHP8

Pompa manuale idraulica ad effetto semplice
 Articolo-Nr.: 50-182 per collegamento del tubo
 Lunghezza: 270 mm Peso: 1,6 kg
 Pressione ad impostazione fissa a 450 bar
 Portata: ca. 0,7 cm³/corsa
 Volume olio utilizzabile: ca. 67 cm³
 Forza manuale: 19 kp

Fußpumpe HFP12

Hydraulische Fußpumpe einfachwirkend	
Artikel-Nr.:	50-187
Länge: 340 mm	Gewicht: 3,4 kg
Druck festeingestellt auf 450 bar	
Fördermenge: ca. 1,0 cm ³ /Hub	
Nutzbares Ölvolumen: ca. 70 cm ³	
Fußkraft: ca. 40 kp bei 450 bar	
Anschluss: Aussengewinde M16x1,5 mit 24° Innenkonus	
Kippsichere Bodenplatte	
Kombinierbar mit unseren Hydraulikscheren und Blechlochern	

Foot pump HFP12

Hydraulic foot pump single-acting	
Order no.:	50-187
Length: 340 mm	Weight: 3,4 kg
Pressure fixed to 450 bar	
Output: approx. 1,0 cm ³ /stroke	
Usable oil volume: approx. 70 cm ³	
Foot power: approx. 40 kp at 450 bar	
Connection: external thread M16x1,5 with 24° inner cone	
Non-tilting base plate	
Combinable with our hydraulic cable cutters and plate punchers	

Pompe à pied HFP12

Pompe hydraulique à pied à action simple	
Référence :	50-187
Taille : 340 mm	Poids : 3,4 kg
Pression pré réglée à 450 bars	
Débit : env. 1,0 cm ³ /course	
Volume utile d'huile : env. 70 cm ³	
Force d'appui : env. 40 kp bei 450 bar	
Raccord : filetage extérieur M16x1,5 avec 24° de logement conique	
Plaque au sol sécurisée contre le basculement	
Combinables avec nos cisailles hydrauliques et nos emporte-pièces	

Pompe a pedale HFP12

Pompa a pedale idraulica a semplice effetto	
Articolo-Nr.:	50-187
Lungh: 340 mm	Peso: 3,4 kg
Pressione ad impostazione fissa a 450 bar	
Portata: ca. 1,0 cm ³ /corsa	
Volume olio utilizzabile: ca. 70 cm ³	
Forza del piede: ca. 40 kp a 450 bar	
Collegamento: Filetto esterno M16x1,5 con cono interno 24°	
Platea non ribaltabile	
Combinabile con le nostre cesoie idrauliche e i perforatori di lamierino	

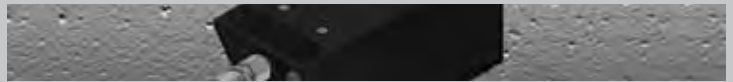

Fußpumpe HFP14/22

Hydraulische Fußpumpe zweistufig	
Artikel-Nr.:	50-131
Länge: 400 mm	Gewicht: 4,0 kg
Druck festeingestellt auf 450 bar	
Fördermenge: im Niederdruckbereich bis 2 bar: ca. 5,0 cm³/Hub im Hochdruckbereich ab 2 bar: ca. 2,0 cm³/Hub	
Nutzbares Ölvolumen: ca. 250 cm³	
Fußkraft: ca. 36 kp bei 450 bar	
Anschluss: Schnellkupplungsmuffe Cejn-Serie 115	
Kippsichere Bodenplatte	
Kombinierbar mit unseren Hydraulikscheren und Blechlochern	

Foot pump HFP14/22

Hydraulic foot pump double-stage	
Order no.:	50-131
Length: 400 mm	Weight: 4,0 kg
Pressure fixed to 450 bar	
Output: in low pressure range up to 2 bar: approx. 5,0 cm³/stroke in high pressure range from 2 bar: approx. 2,0 cm³/stroke	
Usable oil volume: approx. 250 cm³	
Foot power: approx. 36 kp at 450 bar	
Connection: Quick coupling Cejn-series 115	
Non-tilting base plate	
Combinable with our hydraulic cable cutters and plate punchers	

Pompe à pied HFP14/22

Pompe hydraulique à pied à double niveau	
Référence :	50-131
Taille : 400 mm	Poids : 4,0 kg
Pression pré réglée à 450 bars	
Débit : plage basse pression jusqu'à 2 bars : env. 5,0 cm³/course plage haute pression à partir de 2 bars : env. 2,0 cm³/course	
Volume utile d'huile : env. 250 cm³	
Force d'appui : env. 36 kp bei 450 bar	
Raccord : élément femelle de raccord rapide série Cejn 115	
Plaque au sol sécurisée contre le basculement	
Combinables avec nos cisailles hydrauliques et nos emporte-pièces	

Pompe a pedale HFP14/22

Pompa a pedale idraulica a due livelli	
Articolo-Nr.:	50-131
Lungh: 400 mm	Peso: 4,0 kg
Pressione ad impostazione fissa a 450 bar	
Portata: campo di bassa pressione fino a 2 bar: ca. 5,0 cm³/corsa campo alta pressione a partire da 2 bar: ca. 2,0 cm³/corsa	
Volume olio utilizzabile: ca. 250 cm³	
Forza del piede: ca. 36 kp a 450 bar	
Collegamento: Manicotto di raccordo rapido, serie Cejn 115	
Platea non ribaltabile	
Combinabile con le nostre cesoie idrauliche e i perforatori di lamierino	

Fußpumpe HFP3/16

Hydraulische Fußpumpe zweistufig

Artikel-Nr.: 50-012

Länge: 530 mm Gewicht: 12 kg

Druck festeingestellt auf 450 bar

Fördermenge:

 1. Stufe: 80 bar ca. 19,7 cm³/Hub

 2. Stufe: 450 bar ca. 3,2 cm³/Hub

 Nutzbares Ölvolumen: ca. 1600 cm³

Anschluss: Schnellkupplungsmuffe Cejn-Serie 115

Kombinierbar mit unseren Hydraulikscheren und Blechlochern

Foot pump HFP3/16

Hydraulic foot pump double-stage

Order no.: 50-012

Length: 530 mm Weight: 12 kg

Pressure fixed to 450 bar

Output:

 1. Step: 80 bar approx. 19,7 cm³/stroke

 2. Step: 450 bar approx. 3,2 cm³/stroke

 Usable oil volume: approx. 1600 cm³

Connection: Quick coupling Cejn-series 115

Combinable with our hydraulic cable cutters and plate punchers

Pompe à pied HFP3/16

Pompe hydraulique à pied à double niveau

Référence : 50-012

Taille : 530 mm Poids : 12 kg

Pression pré réglée à 450 bars

Débit :

 1. niveau : 80 bars env. 19,7 cm³/course

 2. niveau : 450 bars env. 3,2 cm³/course

 Volume utile d'huile : env. 1600 cm³

Raccord : élément femelle de raccord rapide série Cejn 115

Combinables avec nos cisailles hydrauliques et nos emporte-pièces

Pompe a pedale HFP3/16

Pompa a pedale idraulica a due livelli

Articolo-Nr.: 50-012

Lungh: 530 mm Peso: 12 kg

Pressione ad impostazione fissa a 450 bar

Portata:

 1° livello: 80 bar ca. 19,7 cm³/corsa

 2° livello: 450 bar ca. 3,2 cm³/corsa

 Volume olio utilizzabile: ca. 1600 cm³

Collegamento: Manicotto di raccordo rapido, serie Cejn 115

Combinabile con le nostre cesoie idrauliche e i perforatori di lamierino

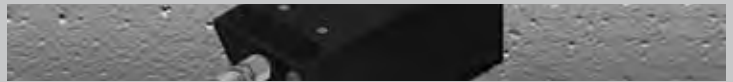

Motorpumpe HMP1

Hydraulische Motorpumpe einfachwirkend	
Artikel-Nr.:	50-186
Abmessungen: 260 x 140 x 295 mm	Gewicht: 9,3 kg
Druck festeingestellt auf 450 bar	
Fördermenge: ca. 0,3 l/min	
Nutzbares Ölvolumen: ca. 0,3 l	
Gerätspannung: Wechselstrom 230 V - 50 Hz	
Leistungsaufnahme: 220 Watt	
Motorfernbedienung: 24 V Sicherheitsspannung	
Anschluss: Schnellkupplungsmuffe Cejn-Serie 115	
Druckabfall bei Loslassen des Schalters	
Kombinierbar mit unseren Hydraulikscheren	

Pompe à moteur HMP1

Pompe hydraulique à moteur à action simple	
Référence :	50-186
Dimensions : 260 x 140 x 295 mm	Poids : 9,3 kg
Pression pré réglée à 450 bars	
Débit : env. 0,3 l/min	
Volume utile d'huile : env. 0,3 l	
Tension de l'appareil : courant alternatif 230 V - 50 Hz	
Puissance absorbée : 220 watts	
Télécommande par moteur : tension de sécurité de 24 volts	
Raccord : élément femelle de raccord rapide série Cejn 115	
Baisse de pression en relâchant le commutateur	
Combinables avec nos cisailles hydrauliques	

Motor pump HMP1

Hydraulic single-acting motor pump	
Order no.:	50-186
Measurements: 260 x 140 x 295 mm	Weight: 9,3 kg
Pressure fixed to 450 bar	
Output: approx. 0,3 l/min	
Usable oil volume: approx. 0,3 l	
Voltage: alternating current 230 V - 50 Hz	
Power input: 220 Watt	
Motor remote control: 24 V safety voltage	
Connection: Quick coupling Cejn-series 115	
Drop pressure in case the switch is released	
Tool can be combined with our hydraulic cable cutters	

Pompe a motore HMP1

Pompa a motore idraulica ad azione semplice	
Articolo-Nr.:	50-186
Dimensioni: 260 x 140 x 295 mm	Peso: 9,3 kg
Pressione ad impostazione fissa a 450 bar	
Portata: ca. 0,3 l/min	
Volume olio utilizzabile: ca. 0,3 l	
Tensione di rete: Corrente alternata 230 V - 50 Hz	
Assorbimento: 220 Watt	
Comando a distanza del motore: tensione di sicurezza 24 V	
Collegamento: Manicotto di raccordo rapido, serie Cejn 115	
Caduta di pressione, rilasciando l'interruttore	
Combinabile con le nostre cesoie idrauliche	

Motorpumpe HMP1 E

Hydraulische Motorpumpe einfachwirkend

Artikel-Nr.:	50-190
Abmessungen: 260 x 140 x 295 mm	Gewicht: 9,3 kg
Druck festeingestellt auf 450 bar	
Fördermenge: ca. 0,3 l/min	
Nutzbares Ölvolumen: ca. 0,3 l	
Gerätespannung: Wechselstrom 230 V - 50 Hz	
Leistungsaufnahme: 220 Watt	
Motorfernbedienung: 24 V Sicherheitsspannung	
Anschluss: Schnellkupplungsmuffe Cejn-Serie 115	
Bei Loslassen des Schalters bleibt der Druck erhalten	
Kombinierbar mit unseren Blechlochern	

Motor pump HMP1 E

Hydraulic single-acting motor pump

Order no.:	50-190
Measurements: 260 x 140 x 295 mm	Weight: 9,3 kg
Pressure fixed to 450 bar	
Output: approx. 0,3 l/min	
Usable oil volume: approx. 0,3 l	
Voltage: alternating current 230 V - 50 Hz	
Power input: 220 Watt	
Motor remote control: 24 V safety voltage	
Connection: Quick coupling Cejn-series 115	
Adhered pressure in case the switch is released	
Tool can be combined with our hydraulic plate punchers	

Pompe à moteur HMP1 E

Pompe hydraulique à moteur à action simple

Référence :	50-190
Dimensions : 260 x 140 x 295 mm	Poids : 9,3 kg
Pression pré-réglée à 450 bars	
Débit : env. 0,3 l/min	
Volume utile d'huile : env. 0,3 l	
Tension de l'appareil : courant alternatif 230 V - 50 Hz	
Puissance absorbée : 220 watts	
Télécommande par moteur : tension de sécurité de 24 volts	
Raccord : élément femelle de raccord rapide série Cejn 115	
Maintien de pression en relâchant le commutateur	
Combinables avec nos emporte-pièces	

Pompe a motore HMP1 E

Pompa a motore idraulica ad azione semplice

Articolo-Nr.:	50-190
Dimensioni: 260 x 140 x 295 mm	Peso: 9,3 kg
Pressione ad impostazione fissa a 450 bar	
Portata: ca. 0,3 l/min	
Volume olio utilizzabile: ca. 0,3 l	
Tensione di rete: Corrente alternata 230 V - 50 Hz	
Assorbimento: 220 Watt	
Comando a distanza del motore: tensione di sicurezza 24 V	
Collegamento: Manicotto di raccordo rapido, serie Cejn 115	
Preservazione di pressione, rilasciando l'interruttore	
Combinabile con perforatori di lamierino	

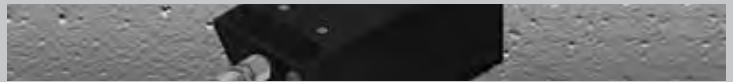

Motorpumpe HMP2 WE

Hydraulische Motorpumpe einfachwirkend Wechselstrom	
Artikel-Nr.:	50-101 bei 450 bar 50-097 bei 700 bar
Abmessungen: 320 x 215 x 380 mm	Gewicht: 23 kg
Druck festeingestellt auf 450 oder 700 bar	
Fördermenge: ca. 2,45 l/min bei 450 bar Fördermenge: ca. 1,7 l/min bei 700 bar	
Nutzbares Ölvolumen: ca. 1,3 l	
Gerätespannung: Wechselstrom 230 V - 50 Hz	
Leistungsaufnahme: 1,1 kW	
Motorfernbedienung: 24 V Sicherheitsspannung	
Anschluss: Schnellkupplungsmuffe Cejn-Serie 115	
Kombinierbar mit unseren Hydraulikscheren	

Motor pump HMP2 WE

Hydraulic single-acting motor pump alternating current	
Order no.:	50-101 at 450 bar 50-097 at 700 bar
Measurements: 320 x 215 x 380 mm	Weight: 23 kg
Pressure fixed to 450 or 700 bar	
Output: approx. 2,45 l/min at 450 bar Output: approx. 1,7 l/min at 700 bar	
Usable oil volume: approx. 1,3 l	
Voltage: alternating current 230 V - 50 Hz	
Power input: 1,1 kW	
Motor remote control: 24 V safety voltage	
Connection: Quick coupling Cejn-series 115	
Tool can be combined with our hydraulic cable cutters	

Pompe à moteur HMP2 WE

Pompe hydraulique à moteur à action simple courant alternatif	
Référence :	50-101 à 450 bar 50-097 à 700 bar
Dimensions : 320 x 215 x 380 mm	Poids : 23 kg
Pression pré réglée à 450 ou 700 bar	
Débit : env. 2,45 l/min à 450 bar Débit : env. 1,7 l/min à 700 bar	
Volume utile d'huile : env. 1,3 l	
Tension de l'appareil : courant alternatif 230 V - 50 Hz	
Puissance absorbée : 1,1 kW	
Télécommande par moteur : tension de sécurité de 24 volts	
Raccord : élément femelle de raccord rapide série Cejn 115	
Combinables avec nos cisailles hydrauliques	

Pompe a motore HMP2 WE

Pompa a motore idraulica ad azione semplice Corrente alternata	
Articolo-Nr.:	50-101 a 450 bar 50-097 a 700 bar
Dimensioni: 320 x 215 x 380 mm	Peso: 23 kg
Pressione ad impostazione fissa a 450 bar o 700 bar	
Portata: ca. 2,45 l/min a 450 bar Portata: ca. 1,7 l/min a 700 bar	
Volume olio utilizzabile: ca. 1,3 l	
Tensione di rete: Corrente alternata 230 V - 50 Hz	
Assorbimento: 1,1 kW	
Comando a distanza del motore: tensione di sicurezza 24 V	
Collegamento: Manicotto di raccordo rapido, serie Cejn 115	
Combinabile con le nostre cesoie idrauliche	

Motorpumpe HMP2 DE

Hydraulische Motorpumpe einfachwirkend Drehstrom

 Artikel-Nr.: 50-102 bei 450 bar
 50-103 bei 700 bar

Abmessungen: 320 x 215 x 380 mm Gewicht: 23 kg

Druck festeingestellt auf 450 oder 700 bar

 Fördermenge: ca. 2,45 l/min bei 450 bar
 Fördermenge: ca. 1,7 l/min bei 700 bar

Nutzbares Ölvolumen: ca. 1,3 l

Gerätespannung: Drehstrom 400 V - 50 Hz

Leistungsaufnahme: 1,1 kW

Motorfernbedienung: 24 V Sicherheitsspannung

Anschluss: Schnellkupplungsmuffe Cejn-Serie 115

Kombinierbar mit unseren Hydraulikscheren

Pompe à moteur HMP2 DE

Pompe hydraulique à moteur à action simple courant triphasé

 Référence : 50-102 à 450 bar
 50-103 à 700 bar

Dimensions : 320 x 215 x 380 mm Poids : 23 kg

Pression pré réglée à 450 ou 700 bar

 Débit : env. 2,45 l/min à 450 bar
 Débit : env. 1,7 l/min à 700 bar

Volume utile d'huile : env. 1,3 l

Tension de l'appareil : courant triphasé 400 V - 50 Hz

Puissance absorbée : 1,1 kW

Télécommande par moteur : tension de sécurité de 24 volts

Raccord : élément femelle de raccord rapide série Cejn 115

Combinables avec nos cisailles hydrauliques

Motor pump HMP2 DE

Hydraulic single-acting motor pump three phase current

 Order no.: 50-102 at 450 bar
 50-103 at 700 bar

Measurements: 320 x 215 x 380 mm Weight: 23 kg

Pressure fixed to 450 or 700 bar

 Output: approx. 2,45 l/min at 450 bar
 Output: approx. 1,7 l/min at 700 bar

Usable oil volume: approx. 1,3 l

Voltage: three phase current 400 V - 50 Hz

Power input: 1,1 kW

Motor remote control: 24 V safety voltage

Connection: Quick coupling Cejn-series 115

Tool can be combined with our hydraulic cable cutters

Pompe a motore HMP2 DE

Pompa a motore idraulica ad azione semplice Corrente trifase

 Articolo-Nr.: 50-102 a 450 bar
 50-103 a 700 bar

Dimensioni: 320 x 215 x 380 mm Peso: 23 kg

Pressione ad impostazione fissa a 450 bar o 700 bar

 Portata: ca. 2,45 l/min a 450 bar
 Portata: ca. 1,7 l/min a 700 bar

Volume olio utilizzabile: ca. 1,3 l

Tensione di rete: Corrente trifase 400 V - 50 Hz

Assorbimento: 1,1 kW

Comando a distanza del motore: tensione di sicurezza 24 V

Collegamento: Manicotto di raccordo rapido, serie Cejn 115

Combinabile con le nostre cesoie idrauliche

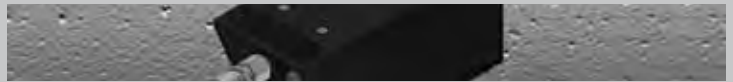

Motorpumpe HMP2 WE RH

Hydraulische Motorpumpe doppelwirkend Wechselstrom	
Artikel-Nr.:	50-106 bei 450 bar 50-096 bei 700 bar
Abmessungen: 340 x 215 x 380 mm	Gewicht: 23 kg
Druck festeingestellt auf 450 oder 700 bar	
Fördermenge: ca. 2,45 l/min bei 450 bar Fördermenge: ca. 1,7 l/min bei 700 bar	
Nutzbares Ölvolumen: ca. 1,3 l	
Gerätespannung: Wechselstrom 230 V - 50 Hz	
Leistungsaufnahme: 1,1 kW	
Motorfernbedienung: 24 V Sicherheitsspannung	
Anschluss: P Schnellkupplungsmuffe Cejn-Serie 115 R Schnellkupplungsmuffe Cejn-Serie 117	
Kombinierbar mit unseren Hydraulikscheren	

Motor pump HMP2 WE RH

Hydraulic double-acting motor pump alternating current	
Order no.:	50-106 at 450 bar 50-096 at 700 bar
Measurements: 340 x 215 x 380 mm	Weight: 23 kg
Pressure fixed to 450 or 700 bar	
Output: approx. 2,45 l/min at 450 bar Output: approx. 1,7 l/min at 700 bar	
Usable oil volume: approx. 1,3 l	
Voltage: alternating current 230 V - 50 Hz	
Power input: 1,1 kW	
Motor remote control: 24 V safety voltage	
Connection: P Quick coupling Cejn-series 115 R Quick coupling Cejn-series 117	
Tool can be combined with our hydraulic cable cutters	

Pompe à moteur HMP2 WE RH

Pompe hydraulique à moteur à double action courant alternatif	
Référence :	50-106 à 450 bar 50-096 à 700 bar
Dimensions : 340 x 215 x 380 mm	Poids : 23 kg
Pression pré réglée à 450 ou 700 bar	
Débit : env. 2,45 l/min à 450 bar Débit : env. 1,7 l/min à 700 bar	
Volume utile d'huile : env. 1,3 l	
Tension de l'appareil : courant alternatif 230 V - 50 Hz	
Puissance absorbée : 1,1 kW	
Télécommande par moteur : tension de sécurité de 24 volts	
Raccord: P élément femelle de raccord rapide série Cejn 115 R élément femelle de raccord rapide série Cejn 117	
Combinables avec nos cisailles hydrauliques	

Pompe a motore HMP2 WE RH

Pompa a motore idraulica ad azione doppia Corrente alternata	
Articolo-Nr.:	50-106 bei 450 bar 50-096 bei 700 bar
Dimensioni: 340 x 215 x 380 mm	Peso: 23 kg
Pressione ad impostazione fissa a 450 bar o 700 bar	
Portata: ca. 2,45 l/min a 450 bar Portata: ca. 1,7 l/min a 700 bar	
Volume olio utilizzabile: ca. 1,3 l	
Tensione di rete: Corrente alternata 230 V - 50 Hz	
Assorbimento: 1,1 kW	
Comando a distanza del motore: tensione di sicurezza 24 V	
Collegamento: P Manicotto di raccordo rapido Cejn-Serie 115 R Manicotto di raccordo rapido Cejn-Serie 117	
Combinabile con le nostre cesoie idrauliche	

Motorpumpe HMP2 DE RH

Hydraulische Motorpumpe doppelwirkend Drehstrom

 Artikel-Nr.: 50-104 bei 450 bar
 50-105 bei 700 bar

Abmessungen: 340 x 215 x 380 mm Gewicht: 23 kg

Druck festeingestellt auf 450 oder 700 bar

 Fördermenge: ca. 2,45 l/min bei 450 bar
 Fördermenge: ca. 1,7 l/min bei 700 bar

Nutzbares Ölvolumen: ca. 1,3 l

Gerätespannung: Drehstrom 400 V - 50 Hz

Leistungsaufnahme: 1,1 kW

Motorfernbedienung: 24 V Sicherheitsspannung

 Anschluss: **P** Schnellkupplungsmuffe Cejn-Serie 115
R Schnellkupplungsmuffe Cejn-Serie 117

Kombinierbar mit unseren Hydraulikscheren

Motor pump HMP2 DE RH

Hydraulic double-acting motor pump three phase current

 Order no.: 50-104 at 450 bar
 50-105 at 700 bar

Measurements: 340 x 215 x 380 mm Weight: 23 kg

Pressure fixed to 450 or 700 bar

 Output: approx. 2,45 l/min at 450 bar
 Output: approx. 1,7 l/min at 700 bar

Usable oil volume: approx. 1,3 l

Voltage: rotating current 400 V - 50 Hz

Power input: 1,1 kW

Motor remote control: 24 V safety voltage

 Connection: **P** Quick coupling Cejn-series 115
R Quick coupling Cejn-series 117

Tool can be combined with our hydraulic cable cutters

Pompe à moteur HMP2 DE RH

Pompe hydraulique à moteur à double action courant triphasé

 Référence : 50-104 bei 450 bar
 50-105 bei 700 bar

Dimensions : 340 x 215 x 380 mm Poids : 23 kg

Pression pré réglée à 450 ou 700 bar

 Débit : env. 2,45 l/min à 450 bar
 Débit : env. 1,7 l/min à 700 bar

Volume utile d'huile : env. 1,3 l

Tension de l'appareil : courant triphasé 400 V - 50 Hz

Puissance absorbée : 1,1 kW

Télécommande par moteur : tension de sécurité de 24 volts

 Raccord: **P** élément femelle de raccord rapide série Cejn 115
R élément femelle de raccord rapide série Cejn 117

Combinables avec nos cisailles hydrauliques

Pompe a motore HMP2 DE RH

Pompa a motore idraulica ad azione doppia Corrente trifase

 Articolo-Nr.: 50-104 a 450 bar
 50-105 a 700 bar

Dimensioni: 340 x 215 x 380 mm Peso: 23 kg

Pressione ad impostazione fissa a 450 bar o 700 bar

 Portata: ca. 2,45 l/min a 450 bar
 Portata: ca. 1,7 l/min a 700 bar

Volume olio utilizzabile: ca. 1,3 l

Tensione di rete: Corrente trifase 400 V - 50 Hz

Assorbimento: 1,1 kW

Comando a distanza del motore: tensione di sicurezza 24 V

 Collegamento: **P** Manicotto di raccordo rapido Cejn-Serie 115
R Manicotto di raccordo rapido Cejn-Serie 117

Combinabile con le nostre cesoie idrauliche

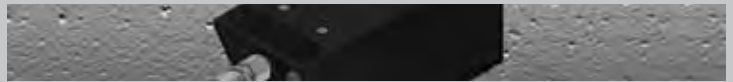

Motorpumpe HMP3 DE

Hydraulische Motorpumpe einfachwirkend Drehstrom	
Artikel-Nr.:	50-056 50-135 Dauerbetrieb
Abmessungen: 720 x 400 x 725 mm	Gewicht: 79 kg
Druck festeingestellt auf 360 bar	
Fördermenge: ca. 4,2 l/min regelbar	
Nutzbares Ölvolumen: ca. 2,4 l	
Gerätespannung: Drehstrom 400 V - 50 Hz	
Leistungsaufnahme: 2,2 kW	
Motorfernbedienung: 24 V Sicherheitsspannung	
Anschluss: Schnellkupplungsmuffe Cejn-Serie 115	
Kombinierbar mit unseren Hydraulikscheren	

Pompe à moteur HMP3 DE

Pompe hydraulique à moteur à action simple courant triphasé	
Référence :	50-056 50-135 fonction. continu
Dimensions : 720 x 400 x 725 mm	Poids : 79 kg
Pression pré réglée à 360 bar	
Débit : env. 4,2 l/min réglable	
Volume utile d'huile : env. 2,4 l	
Tension de l'appareil : courant triphasé 400 V - 50 Hz	
Puissance absorbée : 2,2 kW	
Télécommande par moteur : tension de sécurité de 24 volts	
Raccord : élément femelle de raccord rapide série Cejn 115	
Combinables avec nos cisailles hydrauliques	

Motor pump HMP3 DE

Hydraulic single-acting motor pump three phase current	
Order no.:	50-056 50-135 contin. operation
Measurements: 720 x 400 x 725 mm	Weight: 79 kg
Pressure fixed to 360 bar	
Output: approx. 4,2 l/min adjustable	
Usable oil volume: approx. 2,4 l	
Voltage: three phase current 400 V - 50 Hz	
Power input: 2,2 kW	
Motor remote control: 24 V safety voltage	
Connection: Quick coupling Cejn-series 115	
Tool can be combined with our hydraulic cable cutters	

Pompe a motore HMP3 DE

Pompa a motore idraulica ad azione semplice Corrente trifase	
Articolo-Nr.:	50-056 50-135 esercizio contin.
Dimensioni: 720 x 400 x 725 mm	Peso: 79 kg
Pressione ad impostazione fissa a 360 bar	
Portata: ca. 4,2 l/min regolabile	
Volume olio utilizzabile: ca. 2,4 l	
Tensione di rete: Corrente trifase 400 V - 50 Hz	
Assorbimento: 2,2 kW	
Comando a distanza del motore: tensione di sicurezza 24 V	
Collegamento: Manicotto di raccordo rapido, serie Cejn 115	
Combinabile con le nostre cesoie idrauliche	

Motorpumpe HMP3 DE RH

Hydraulische Motorpumpe doppelwirkend Drehstrom

 Artikel-Nr.: 50-057
 50-136 Dauerbetrieb

Abmessungen: 720 x 400 x 725 mm Gewicht: 79 kg

Druck festeingestellt auf 360 bar

Fördermenge: ca. 0,3 - 4,2 l/min regelbar

Nutzbares Ölvolumen: ca. 2,4 l

Gerätespannung: Drehstrom 400 V - 50 Hz

Leistungsaufnahme: 2,2 kW

Motorfernbedienung: 24 V Sicherheitsspannung

 Anschluss: **P** Schnellkupplungsmuffe Cejn-Serie 115
R Schnellkupplungsmuffe Cejn-Serie 117

Kombinierbar mit unseren Hydraulikscheren

Pompe à moteur HMP3 DE RH

Pompe hydraulique à moteur à double action courant triphasé

 Référence : 50-057
 50-136 fonction. continu

Dimensions : 720 x 400 x 725 mm Poids : 79 kg

Pression pré réglée à 360 bar

Débit : env. 0,3 - 4,2 l/min réglable

Volume utile d'huile : env. 2,4 l

Tension de l'appareil : courant triphasé 400 V - 50 Hz

Puissance absorbée : 2,2 kW

Télécommande par moteur : tension de sécurité de 24 volts

 Raccord: **P** élément femelle de raccord rapide série Cejn 115
R élément femelle de raccord rapide série Cejn 117

Combinables avec nos cisailles hydrauliques

Motor pump HMP3 DE RH

Hydraulic double-acting motor pump three phase current

 Order no.: 50-057
 50-136 contin. operation

Measurements: 720 x 400 x 725 mm Weight: 79 kg

Pressure fixed to 360 bar

Output: approx. 0,3 - 4,2 l/min adjustable

Usable oil volume: approx. 2,4 l

Voltage: three phase current 400 V - 50 Hz

Power input: 2,2 kW

Motor remote control: 24 V safety voltage

 Connection: **P** Quick coupling Cejn-series 115
R Quick coupling Cejn-series 117

Tool can be combined with our hydraulic cable cutters

Pompe a motore HMP3 DE RH

Pompa a motore idraulica ad azione doppia Corrente trifase

 Articolo-Nr.: 50-057
 50-136 esercizio contin.

Dimensioni: 720 x 400 x 725 mm Peso: 79 kg

Pressione ad impostazione fissa a 360 bar

Portata: ca. 0,3 - 4,2 l/min regolabile

Volume olio utilizzabile: ca. 2,4 l

Tensione di rete: Corrente trifase 400 V - 50 Hz

Assorbimento: 2,2 kW

Comando a distanza del motore: tensione di sicurezza 24 V

 Collegamento: **P** Manicotto di raccordo rapido Cejn-Serie 115
R Manicotto di raccordo rapido Cejn-Serie 117

Combinabile con le nostre cesoie idrauliche

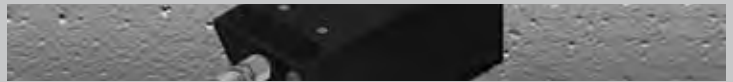

NEW



Akkupumpe AP3	
Hydraulische Akkupumpe einfachwirkend	
Artikel-Nr.:	50-185
Abmessungen: 294 x 126 x 120 mm	Gewicht: 5,8 kg
Druck festeingestellt auf 450 bar	
Fördermenge: ca. 0,37 l/min	
Nutzbares Ölvolumen: ca. 0,3 l	
Gerätesspannung: 18 V Lithium Ionen Akku	
Leistung: 3,0 Ah	
Ladezeit: 22 min	
LED Anzeige Akku aufladen	
Anschluss: Schnellkupplungsmuffe Cejn-Serie 115	
Kombinierbar mit unseren Hydraulikscheren	

Battery pump AP3	
Hydraulic battery pump single-acting	
Order no.:	50-185
Measurements: 294 x 126 x 120 mm	Weight: 5,8 kg
Pressure fixed to 450 bar	
Output: approx. 0,37 l/min	
Usable oil volume: approx. 0,3 l	
Voltage: 18 V lithium ion battery	
Capacity: 3,0 Ah	
Charging time: 22 min	
LED display battery charging	
Connection: Quick coupling Cejn-series 115	
Tool can be combined with our hydraulic cable cutters	

Pompe à batterie AP3	
Pompe à batterie hydraulique à action simple	
Référence :	50-185
Dimensions : 260 x 175 x 120 mm	Poids : 5,8 kg
Pression pré réglée à 450 bars	
Débit : env. 0,37 l/min	
Volume utile d'huile : env. 0,3 l	
Tension de l'appareil : 18 V Lithium Ionen accu	
Puissance : 3,0 Ah	
Durée de chargement : 22 min	
Affichage DEL charger batterie	
Raccord : élément femelle de raccord rapide série Cejn 115	
Combinables avec nos cisailles hydrauliques	

Pompe a batteria AP3	
Pompa a batteria idraulica ad azione semplice	
Articolo-Nr.:	50-185
Dimensioni: 260 x 175 x 120 mm	Peso: 5,8 kg
Pressione ad impostazione fissa a 450 bar	
Portata: ca. 0,37 l/min	
Volume olio utilizzabile: ca. 0,3 l	
Tensione di rete: 18 V Lithium Ionen Akku	
Rendimento: 3,0 Ah	
Tempo di carica: 22 min	
Indicatore LED caricare batteria	
Collegamento: Manicotto di raccordo rapido, serie Cejn 115	
Combinabile con le nostre cesoie idrauliche	

NEW

Akkupumpe AP3

Hydraulische Akkupumpe einfachwirkend

Artikel-Nr.:	50-180
Abmessungen: 294 x 126 x 120 mm	Gewicht: 5,8 kg
Druck festeingestellt auf 700 bar	
Fördermenge: ca. 0,25 l/min	
Nutzbares Ölvolumen: ca. 0,3 l	
Gerätespannung: 18 V Lithium Ionen Akku	
Leistung: 3,0 Ah	
Ladezeit: 22 min	
LED Anzeige Akku aufladen	
Anschluss: Schnellkupplungsmuffe Cejn-Serie 115	
Kombinierbar mit passenden Schneid- und Presswerkzeugen	

Battery pump AP3

Hydraulic battery pump single-acting

Order no.:	50-180
Measurements: 294 x 126 x 120 mm	Weight: 5,8 kg
Pressure fixed to 700 bar	
Output: approx. 0,25 l/min	
Usable oil volume: approx. 0,3 l	
Voltage: 18 V lithium ion battery	
Capacity: 3,0 Ah	
Charging time: 22 min	
LED display battery charging	
Connection: Quick coupling Cejn-series 115	
Tool can be combined with suitable cutting and crimping tools	

Pompe à batterie AP3

Pompe à batterie hydraulique à action simple

Référence :	50-180
Dimensions : 294 x 126 x 120 mm	Poids : 5,8 kg
Pression pré réglée à 700 bars	
Débit : env. 0,25 l/min	
Volume utile d'huile : env. 0,3 l	
Tension de l'appareil : 18 V Lithium Ionen accu	
Puissance : 3,0 Ah	
Durée de chargement : 22 min	
Affichage DEL charger batterie	
Raccord : élément femelle de raccord rapide série Cejn 115	
Combinables avec outils de coupe et de sertissage appropriés	

Pompe a batteria AP3

Pompa a batteria idraulica ad azione semplice

Articolo-Nr.:	50-180
Dimensioni: 294 x 126 x 120 mm	Peso: 5,8 kg
Pressione ad impostazione fissa a 700 bar	
Portata: ca. 0,25 l/min	
Volume olio utilizzabile: ca. 0,3 l	
Tensione di rete: 18 V Lithium Ionen Akku	
Rendimento: 3,0 Ah	
Tempo di carica: 22 min	
Indicatore LED caricare batteria	
Collegamento: Manicotto di raccordo rapido, serie Cejn 115	
Combinabile con utensili cesoie e pressa adatto	

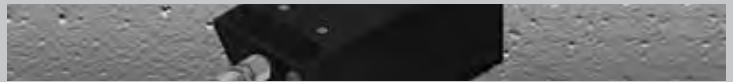

NEW

Akkupumpe AP4	
Hydraulische Akkupumpe einfachwirkend	
Artikel-Nr.:	50-189
Abmessungen: 321 x 156 x 150 mm	Gewicht: 10,0 kg
Druck festeingestellt auf 450 bar	
Fördermenge: ca. 0,84 l/min	
Nutzbares Ölvolumen: ca. 0,5 l	
Gerätespannung: 36 V Lithium Ionen Akku	
Leistung: 2,6 Ah	
Ladezeit: 22 min	
LED Anzeige Akku aufladen	
Anschluss: Schnellkupplungsmuffe Cejn-Serie 117	
Kombinierbar mit unseren Hydraulikscheren und Blechlochern	

Battery pump AP4	
Hydraulic battery pump single-acting	
Order no.:	50-189
Measurements: 321 x 156 x 150 mm	Weight: 10,0 kg
Pressure fixed to 450 bar	
Output: approx. 0,84 l/min	
Usable oil volume: approx. 0,5 l	
Voltage: 36 V lithium ion battery	
Capacity: 2,6 Ah	
Charging time: 22 min	
LED display battery charging	
Connection: Quick coupling Cejn-series 117	
Tool can be combined with our hydraulic cable cutters, plate punchers	

Pompe à batterie AP4	
Pompe à batterie hydraulique à action simple	
Référence :	50-189
Dimensions : 321 x 156 x 150 mm	Poids : 10,0 kg
Pression pré réglée à 450 bar	
Débit : env. 0,84 l/min	
Volume utile d'huile : env. 0,5 l	
Tension de l'appareil : 36 V Lithium Ionen accu	
Puissance : 2,6 Ah	
Durée de chargement : 22 min	
Affichage DEL charger batterie	
Raccord : élément femelle de raccord rapide série Cejn 117	
Combinables avec nos cisailles hydrauliques et nos emporte-pièces	

Pompe a batteria AP4	
Pompa a batteria idraulica ad azione semplice	
Articolo-Nr.:	50-189
Dimensioni: 321 x 156 x 150 mm	Peso: 10,0 kg
Pressione ad impostazione fissa a 450 bar	
Portata: ca. 0,84 l/min	
Volume olio utilizzabile: ca. 0,5 l	
Tensione di rete: 36 V Lithium Ionen batteria	
Rendimento: 2,6 Ah	
Tempo di carica: 22 min	
Indicatore LED caricare batteria	
Collegamento: Manicotto di raccordo rapido, serie Cejn 117	
Combinabile con le nostre cesoie idrauliche e i perforatori di lamierino	

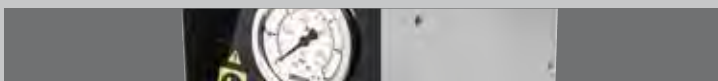
NEW

Akkupumpe AP4

Hydraulische Akkupumpe einfachwirkend

Artikel-Nr.: 50-188

Abmessungen: 321 x 156 x 150 mm Gewicht: 10,0 kg

Druck festeingestellt auf 700 bar

Fördermenge: ca. 0,71 l/min

Nutzbares Ölvolumen: ca. 0,5 l

Gerätespannung: 36 V Lithium Ionen Akku

Leistung: 2,6 Ah

Ladezeit: 22 min

LED Anzeige Akku aufladen

Anschluss: Schnellkupplungsmuffe Cejn-Serie 117

Kombinierbar mit passenden Schneid- und Presswerkzeugen

Battery pump AP4

Hydraulic battery pump single-acting

Order no.: 50-188

Measurements: 321 x 156 x 150 mm Weight: 10,0 kg

Pressure fixed to 700 bar

Output: approx. 0,71 l/min

Usable oil volume: approx. 0,5 l

Voltage: 36 V lithium ion battery

Capacity: 2,6 Ah

Charging time: 22 min

LED display battery charging

Connection: Quick coupling Cejn-series 117

Tool can be combined with suitable cutting and crimping tools

Pompe à batterie AP4

Pompe à batterie hydraulique à action simple

Référence : 50-188

Dimensions : 321 x 156 x 150 mm Poids : 10,0 kg

Pression pré réglée à 700 bar

Débit : env. 0,71 l/min

Volume utile d'huile : env. 0,5 l

Tension de l'appareil : 36 V Lithium Ionen accu

Puissance : 2,6 Ah

Durée de chargement : 22 min

Affichage DEL charger batterie

Raccord : élément femelle de raccord rapide série Cejn 117

Combinables avec outils de coupe et de sertissage appropriés

Pompe a batteria AP4

Pompa a batteria idraulica ad azione semplice

Articolo-Nr.: 50-188

Dimensioni: 321 x 156 x 150 mm Peso: 10,0 kg

Pressione ad impostazione fissa a 700 bar

Portata: ca. 0,71 l/min

Volume olio utilizzabile: ca. 0,5 l

Tensione di rete: 36 V Lithium Ionen batteria

Rendimento: 2,6 Ah

Tempo di carica: 22 min

Indicatore LED caricare batteria

Collegamento: Manicotto di raccordo rapido, serie Cejn 117

Combinabile con utensili cesoie e pressa adatto

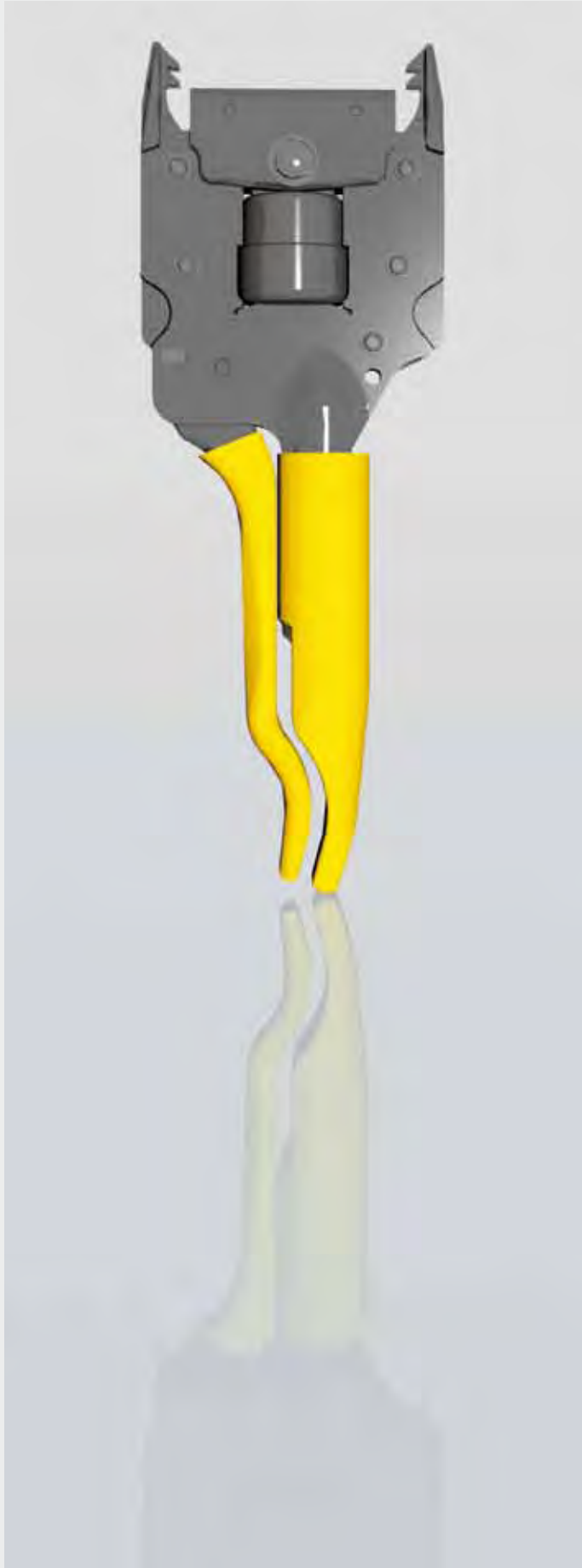

Sonderwerkzeuge

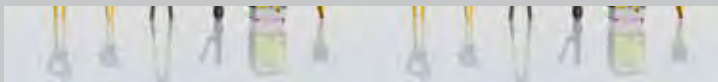

Special tools
Outils spéciaux
Utensili speciali

142 - 143

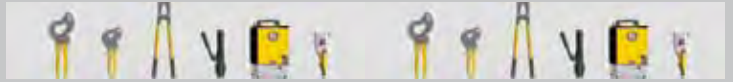

Stanzwerkzeug

Hydraulisches Stanzwerkzeug

Artikel-Nr.: 45-413
 Länge: 360 mm

Matrice à découper

Matrice à découper hydraulique

Référence: 45-413
 Taille: 360 mm

Punching tool

Hydraulic punching tool

Order no.: 45-413
 Length: 360 mm

Utensile per forare

Utensile per forare idraulico

Articolo-Nr.: 45-413
 Lungh: 360 mm

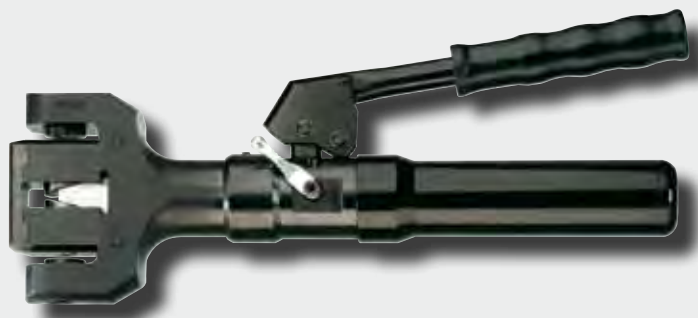

Stanzwerkzeug doppelseitig

Hydraulisches Stanzwerkzeug doppelseitig für eine Laufschiene

Artikel-Nr.: 45-090
 Länge: 337 mm

Matrice à découper à double côté

Matrice à découper hydraulique à double côté pour un rail

Référence: 45-090
 Taille: 337 mm

Double-sided punching tool

Hydraulic double-sided punching tool for a rail

Order no.: 45-090
 Length: 337 mm

Utensile per forare per entrambi i lati

Utensile per forare idraulico per entrambi i lati per una guida

Articolo-Nr.: 45-090
 Lungh: 337 mm

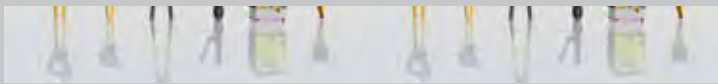

Kragenpresse

Hydraulische Kragenpresse für Rohre

Artikel-Nr.: 45-429

Länge: 300 mm

Presse pour cols

Presse hydraulique pour cols pour les tuyaux

Référence: 45-429

Taille: 300 mm

Flach press

Hydraulic flach press for tubes

Order no.: 45-429

Length: 300 mm

Pressa per colletti

Pressa per colletti idraulica per tubi

Articolo-Nr.: 45-429

Lungh: 300 mm



Ausklinkvorrichtung für Sägeblätter

Hydraulische Ausklinkvorrichtung zum Ausstanzen von Sägeblättern

Artikel-Nr.: 45-008

Länge: 450 mm

Dispositif d'encochage de lames de scies

Dispositif d'encochage pour la découpe de lames de scies

Référence: 45-008

Taille: 450 mm

Notching tool for saw blades

Hydraulic notching tool for punching saw blades

Order no.: 45-008

Length: 450 mm

Macchinario per ricalcare per lame per sega

Macchinario per ricalcare per punzonare lame per sega

Articolo-Nr.: 45-008

Lungh: 450 mm



BAUDAT

GmbH & Co. KG

Alte Poststrasse 20
D-88525 Dürmentingen

Tel.: +49 (0) 7371 / 506-0
Fax +49 (0) 7371 / 506-16

Email: info@baudat.de
www.baudat.de

2014

C

15-000